

ЦЕНА 97 коп.

629.118
С 506

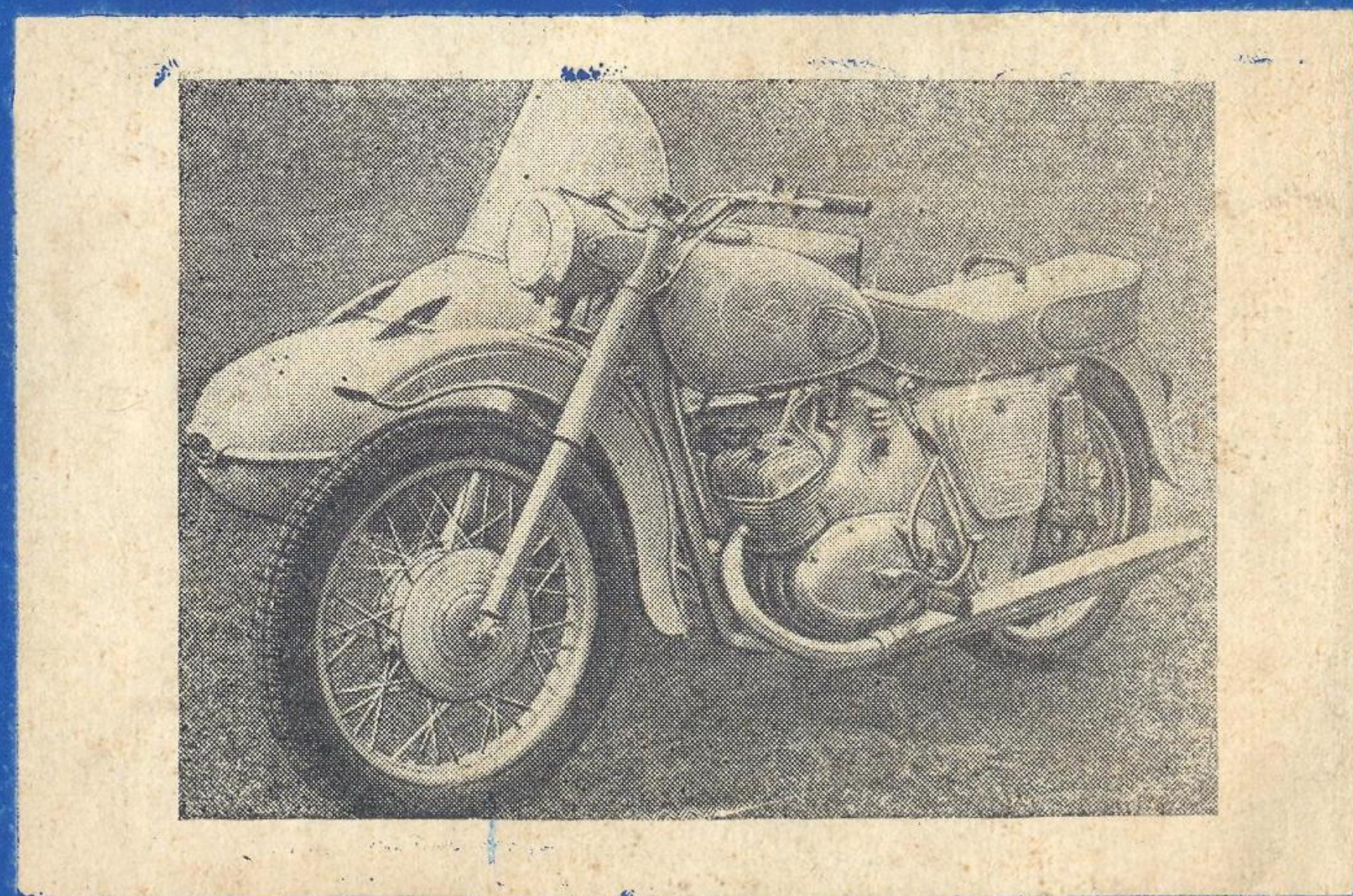

**КРАТКИЙ
МОТОЦИКЛЕТНЫЙ
СПРАВОЧНИК**



МОСКВА 1968

НАУЧНО-ИССЛЕДОВАТЕЛЬСКИЙ ИНСТИТУТ ИНФОРМАЦИИ
АВТОМОБИЛЬНОЙ ПРОМЫШЛЕННОСТИ
(НИИНавтопром)

УДК 629.118.6(083)

УДК 629.118
С 506

К Р А Т К И Й
МОТОЦИКЛЕТНЫЙ
СПРАВОЧНИК

К у й б ы ш е в с к а я
ц е н т р а л ь н а я
н а у ч н о - т е х н и ч е с к а я
б и б л и о т е к а
ИНВ. № _____

Москва 1968

629.118.6

Справочник содержит краткие технические характеристики дорожных мотоциклов, мопедов, мотороллеров и мотовелосипедов, выпускаемых отечественной мотопромышленностью в 1968 г.

Справочник составлен на основании инструкций по уходу и эксплуатации, а также действующих Технических условий. Для машин новых моделей использованы технические отчеты испытаний, проведенных ВНИИмотопромом.

Графики скоростных характеристик и времени разгона машины, а также фазы газораспределения двигателей составлены на основании результатов испытаний, в связи с чем возможны отклонения от номинальных значений.

В справочнике приведены данные по состоянию на 1 января 1968 г.

Справочник рассчитан на работников предприятий мотопромышленности и смежных отраслей.

Справочник составлен отделом научной информации и технико-экономических исследований ВНИИмотопрома.
Составитель Н. С. СМЕРНОВ
Научный редактор Н. Ф. СЕМЕШКИНА

Материал подготовлен к печати Отделом каталожно-справочной информации НИИНавтопрома

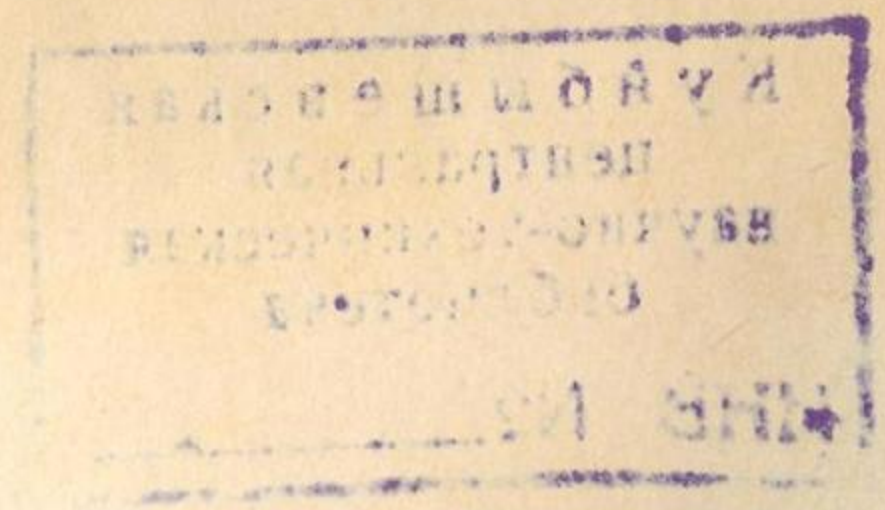

МОТОВЕЛОСИПЕД 16-ВМ

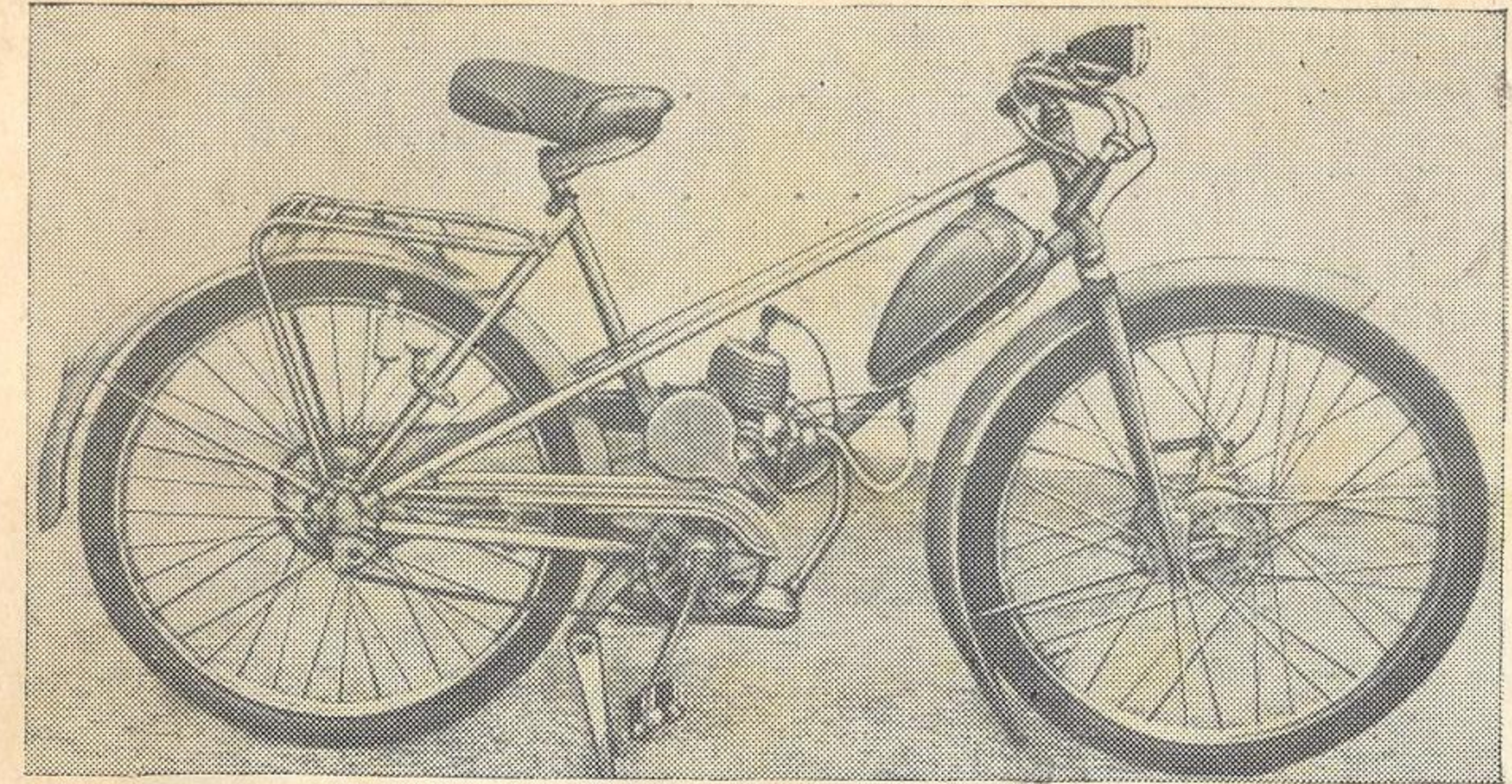

Изготовитель — Пензенский велосипедный завод. Начало выпуска — 1965 г.

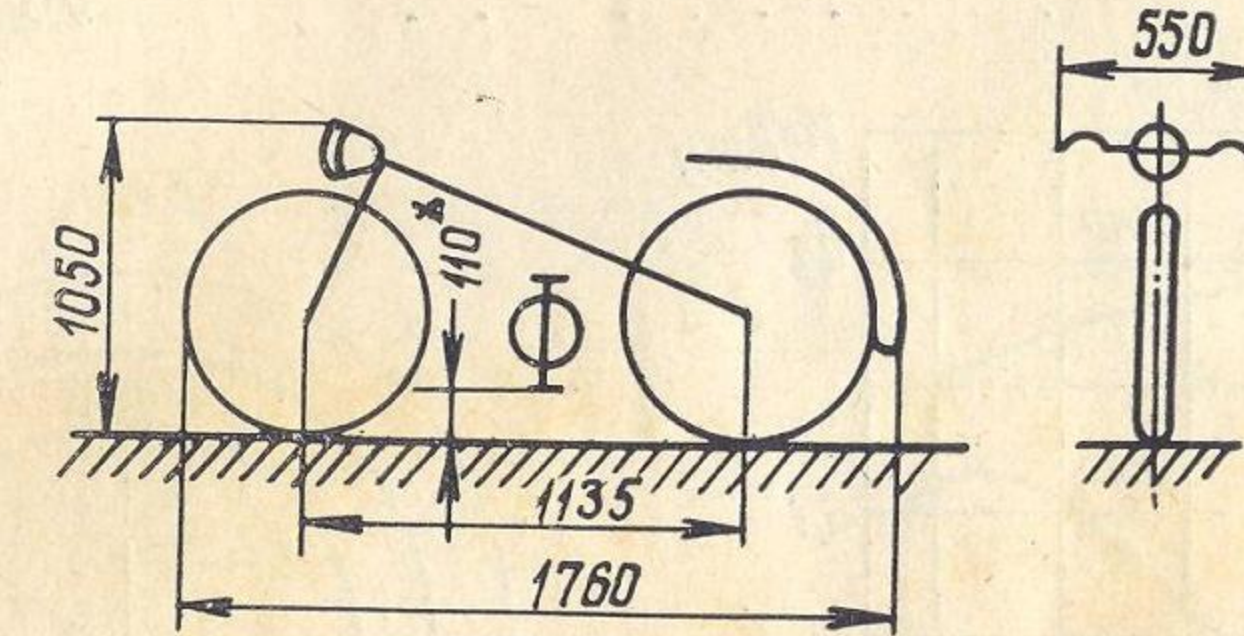

ОБЩИЕ ДАННЫЕ

Наибольшая скорость, км/ч	40
Расход топлива при скорости 25 км/ч, л/100 км	1,5
Запас хода по топливу, км	150
Сухой вес, кг	34
Наибольшая нагрузка, кг	100
Полный вес, кг	136
Уровень шума, дБ	81—82

Двигатель

Модель	Д-5; Д4-К
Тип	двухтактный, одноцилиндровый, воздушного охлаждения, с петлевой продувкой, с золотником на впуске
Материал цилиндра	сплав АЛ4 (гильза из чугуна ХМС)
Диаметр цилиндра, мм	38

Ход поршня, мм	40
Рабочий объем, см ³	45
Степень сжатия	5,7
Наибольшая мощность, л. с.:	
Д-5	1,2 при 4500 об/мин
Д-4К	1,0 при 4300—4500 об/мин
Литровая мощность, л. с./л	26,7
Наибольший крутящий момент, кгМ	0,19 при 3200 об/мин
Опережение зажигания	Постоянное (3,2—3,5 мм до в.м.т.)
Смазка	в смеси с топливом (1:20)
Масло	АКп-10*
Топливо	бензин А-66, А-76**
Емкость топливного бака, л	2,3
Карбюратор	К34-Б
диаметр проходного сечения, мм	8
пропускная способность жиклера, см ³ /мин	50
Топливный фильтр	сетчатый в топливном кране
Воздухоочиститель	сетчатый
Вес двигателя, кг	9,0

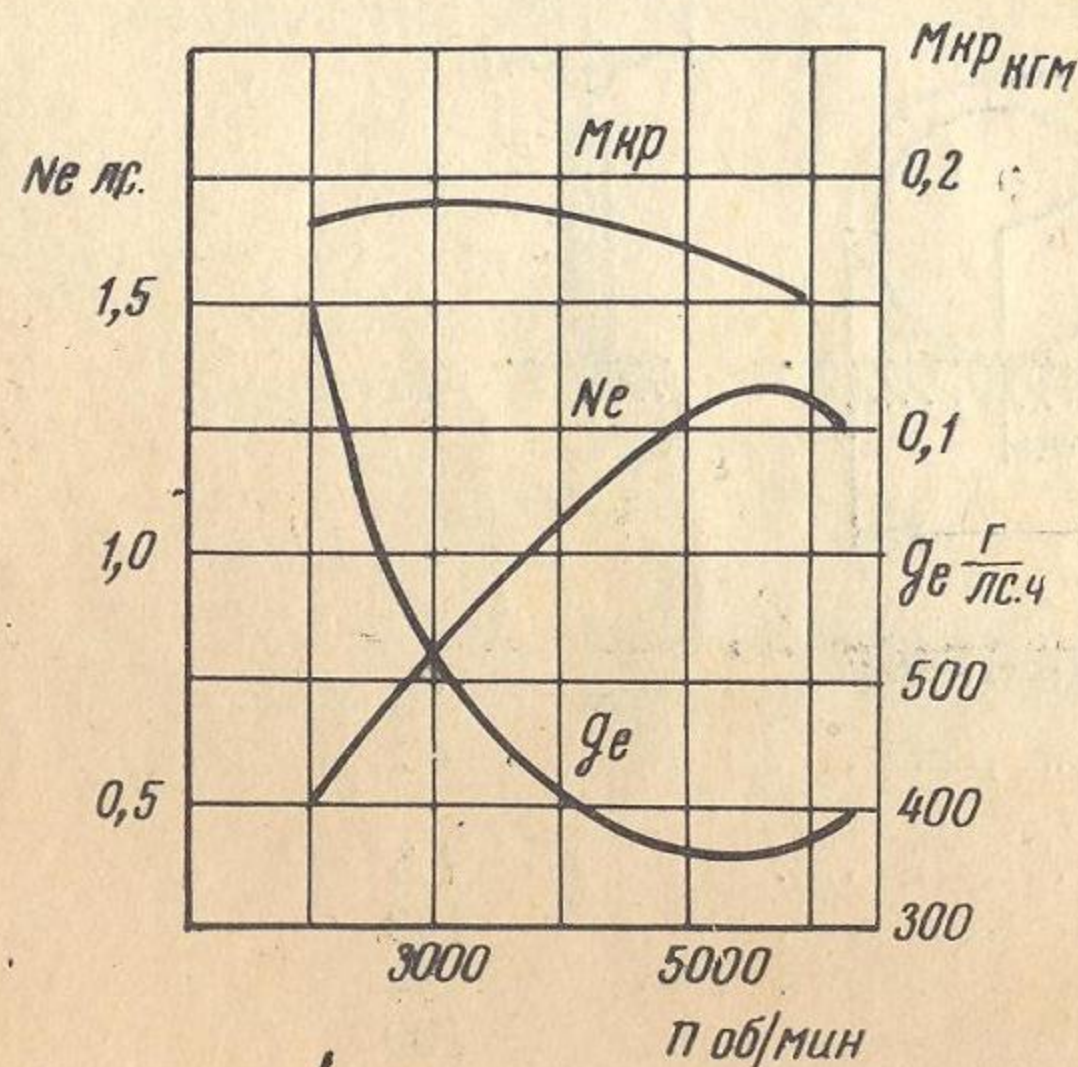

Скоростная характеристика двигателя Д-5

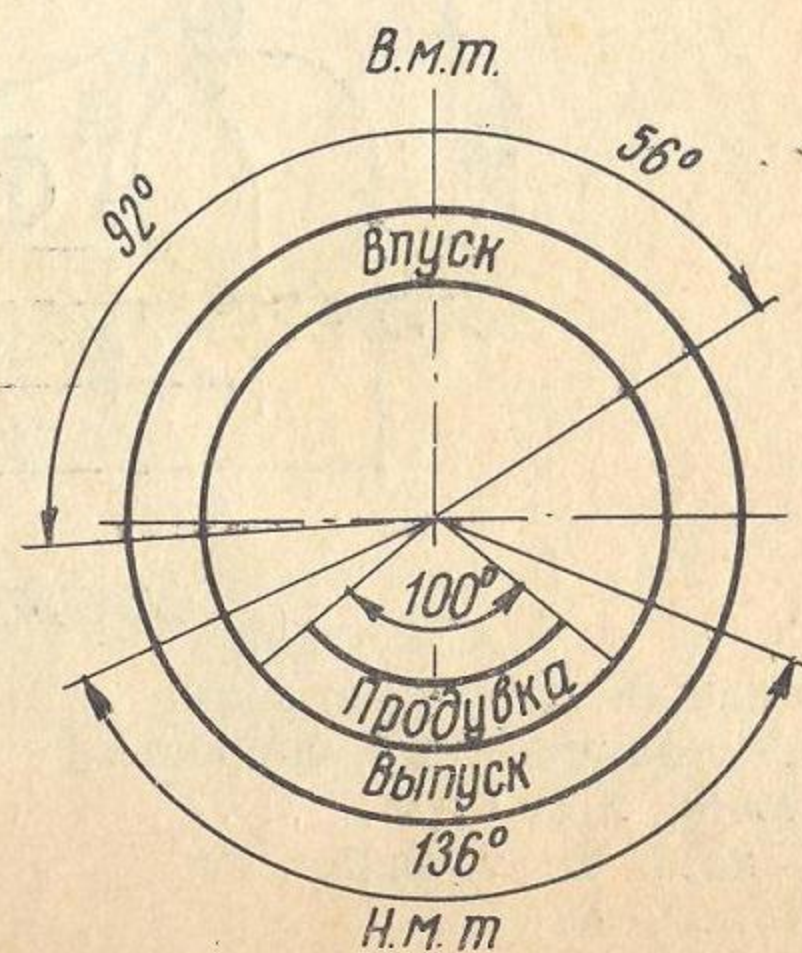

Фазы газораспределения двигателя Д-5

Электрооборудование

Зажигание	от магнето Д5-05-800
Свеча зажигания	АП-У, (резьба 14 мм)
Генератор	Г412, 6в, велосипедного типа, с приводом от колеса
Фара	ФГ15

* ГОСТ 1862—63.
** ГОСТ 2084—67.

Силовая передача

Сцепление	двухдисковое, сухое
Передняя передача	шестернями
передаточное число	4,1
Задняя передача	втулочно-роликовая
передаточное число	цепь ПР-12, 7—900*
передаточное число	4,1
Общее передаточное число	16,8
Передаточное число педального привода	1,79

Ходовая часть

Рама	трубчатая, полуоткрытого типа, неразборная
Передняя вилка	рычажная с цилиндрическими пружинами
ход, мм	30
Тормоза:	
передний	колодочный
диаметр тормозного барабана, мм	100
задний	тормозная втулка велосипедного типа
Колеса	невзаимозаменяемые
Шины	559×48у**
Седло	с кожаной крышкой
Принадлежности	багажник, набор инструмента велосипедного типа, звонок

* ГОСТ 10947—64.
** ГОСТ 4750—63.

ЛЕГКИЙ МОПЕД МВ-044

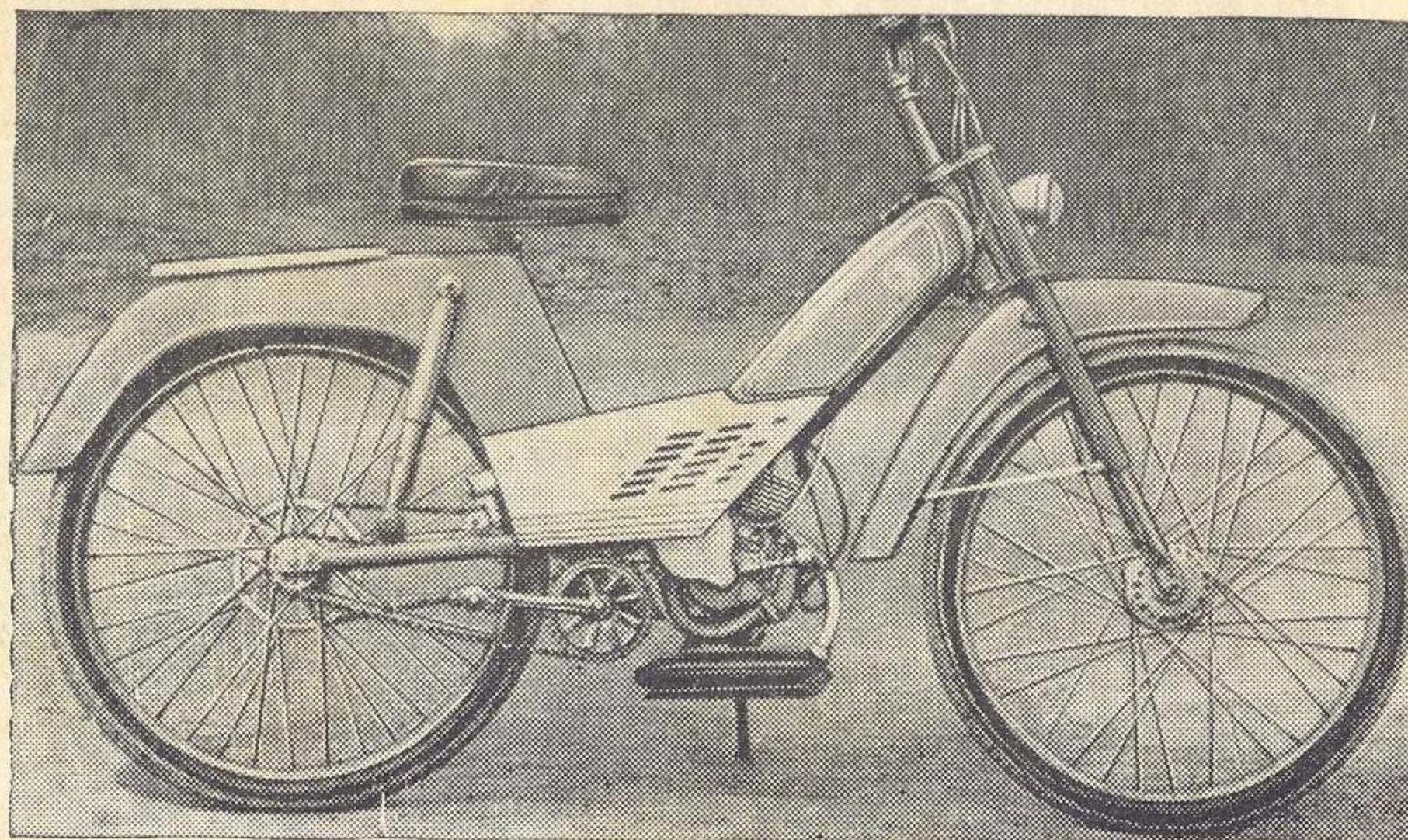

Изготовитель — Львовский завод мотовелосипедов. Начало выпуска — 1966 г.

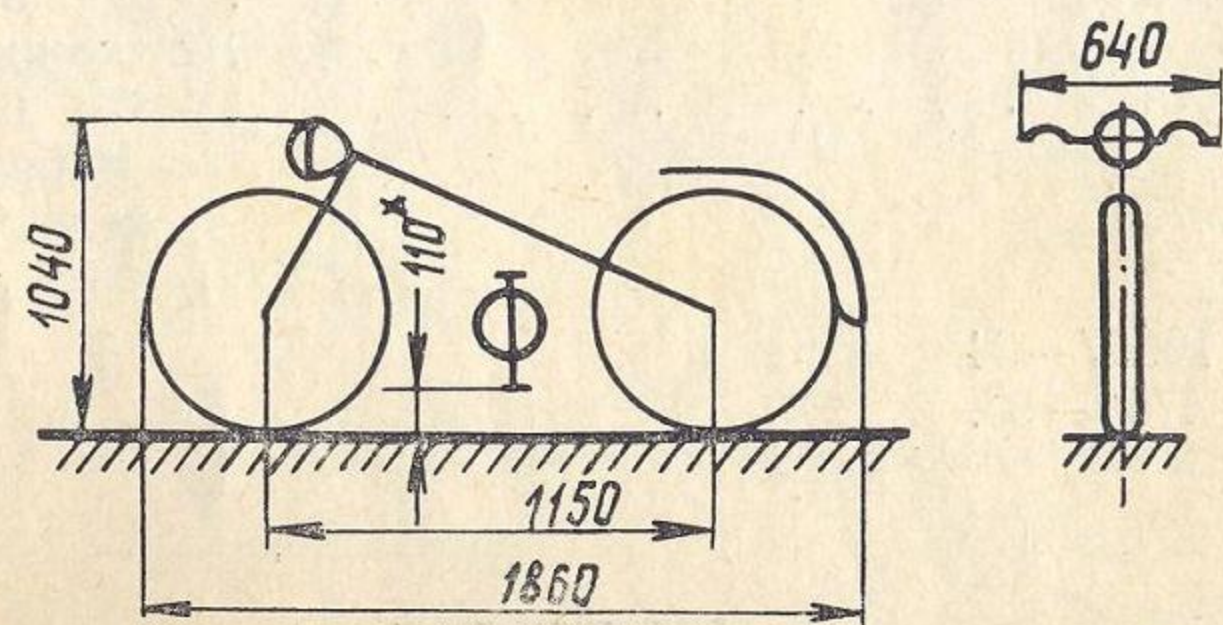

ОБЩИЕ ДАННЫЕ

Наибольшая скорость, км/ч	40
Расход топлива при скорости 30 км/ч, л/100 км	2,0
Запас хода по топливу, км	190
Сухой вес, кг	38
Наибольшая нагрузка, кг	90
Полный вес, кг	130
Уровень шума, дБ	81

Двигатель

Модель	Д-5
Тип	двухтактный, одноцилиндровый, воздушного охлаждения, с петлевой продувкой, с золотником на впуске
Материал цилиндра	сплав АЛ4 (гильза из чугуна ХМЧ)
Диаметр цилиндра, мм	38
Ход поршня, мм	40

Рабочий объем, см ³	45
Степень сжатия	5,7
Наибольшая мощность, л. с.	1,2 при 4500 об/мин
Литровая мощность, л. с./л.	26,7
Наибольший крутящий момент, кгм	0,19 при 3200 об/мин
Опережение зажигания	постоянное (3,2—3,5 мм до в.м.т.)
Смазка	в смеси с топливом (1:20)
Масло	АКп—9,5; АСп—5, АКп—6, АКп—10*
Топливо	бензин А-66—А-76**
Емкость топливного бака, л	3,8
Карбюратор	К34-Б
диаметр проходного сечения, мм	8
пропускная способность жиклера, см ³ /мин	50
Топливный фильтр	в топливном кране
Воздухоочиститель	сетчатый
Вес двигателя, кг	9,0

Электрооборудование

Зажигание	магнето Д5-05-80С
Свеча зажигания	АП-У (резьба 14 мм)
Генератор	Г412, 6в, велосипедного типа с приводом от колеса
Фара	ФГ15, лампа А-1-16 (6в, 1 св)

Силовая передача

Сцепление	двухдисковое, сухое
Коробка передач	отсутствует
Передняя передача	шестернями
передаточное число передней передачи	4,1
Задняя передача	втулочно-роликовая цепь
	ПР-12, 7-900***
передаточное число задней передачи	4,1
Общее передаточное число	16,8
Передаточное число педального привода	1,79

Ходовая часть

Рама	трубчатая сварная, хребтовидного типа
Передняя вилка	телескопическая
ход, мм	60
Задняя подвеска	рычажного типа без гидравлических амортизаторов
ход, мм	50
Тормоза:	
передний	колодочный

* ГОСТ 1862—63.
** ГОСТ 2084—67.
*** ГОСТ 10947—64.

диаметр тормозного барабана, мм	90
ширина тормозных накладок, мм	22
задний	тормозная втулка велосипедного типа невзаимозаменяемые
Колеса	665×48
Шины	2,0
Давление воздуха в шинах, кг/см ²	полумягкое на металлическом кар- касе, с пружинным амортизатором
Седло	багажник, набор инстру- мента велосипедного типа, звонок
Принадлежности	

ЛЕГКИЙ МОПЕД «РИГА-7»

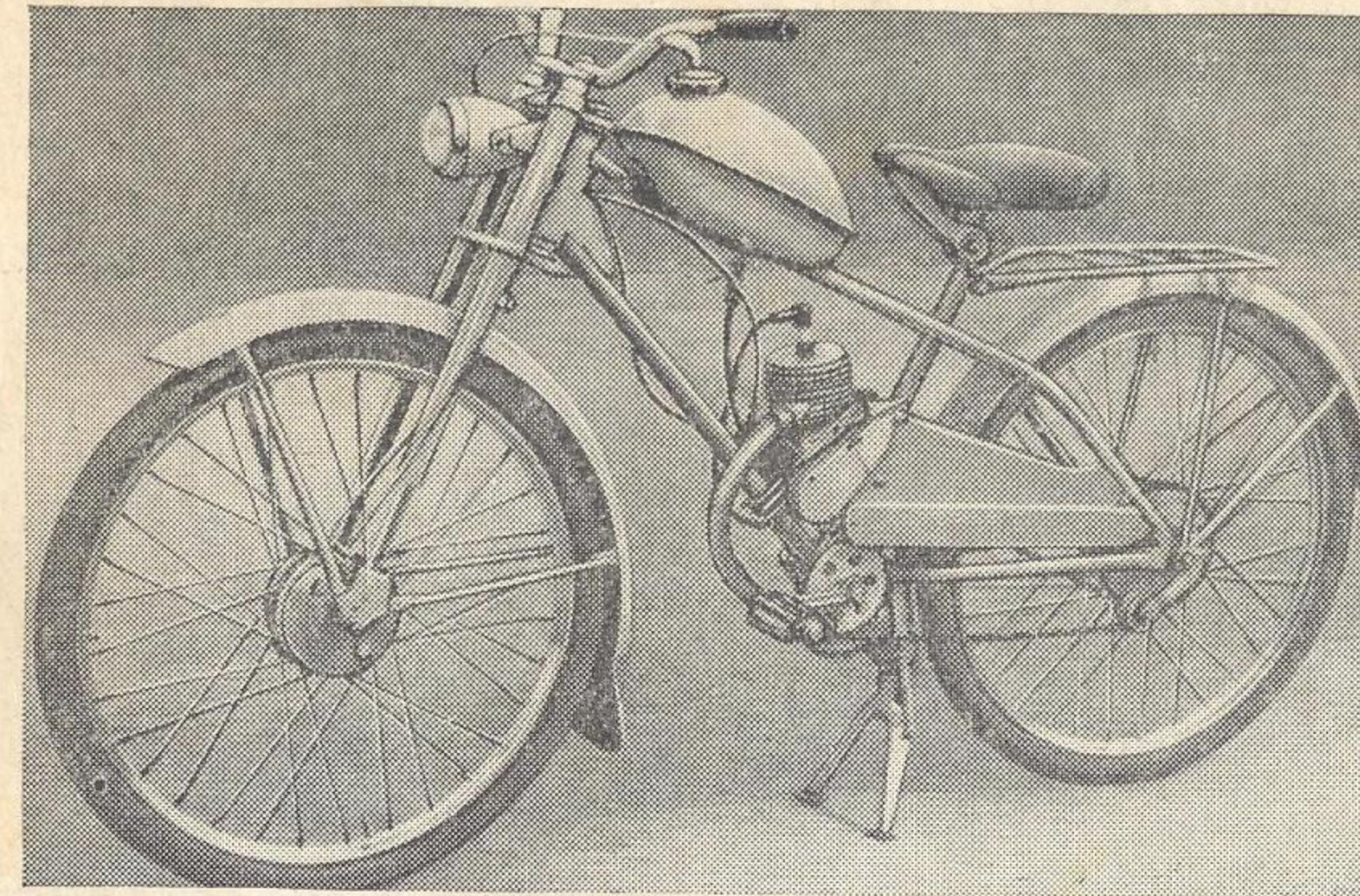

Изготовитель — Рижский мотозавод «Саркана звайгзне».
Начало выпуска — 1967 г.

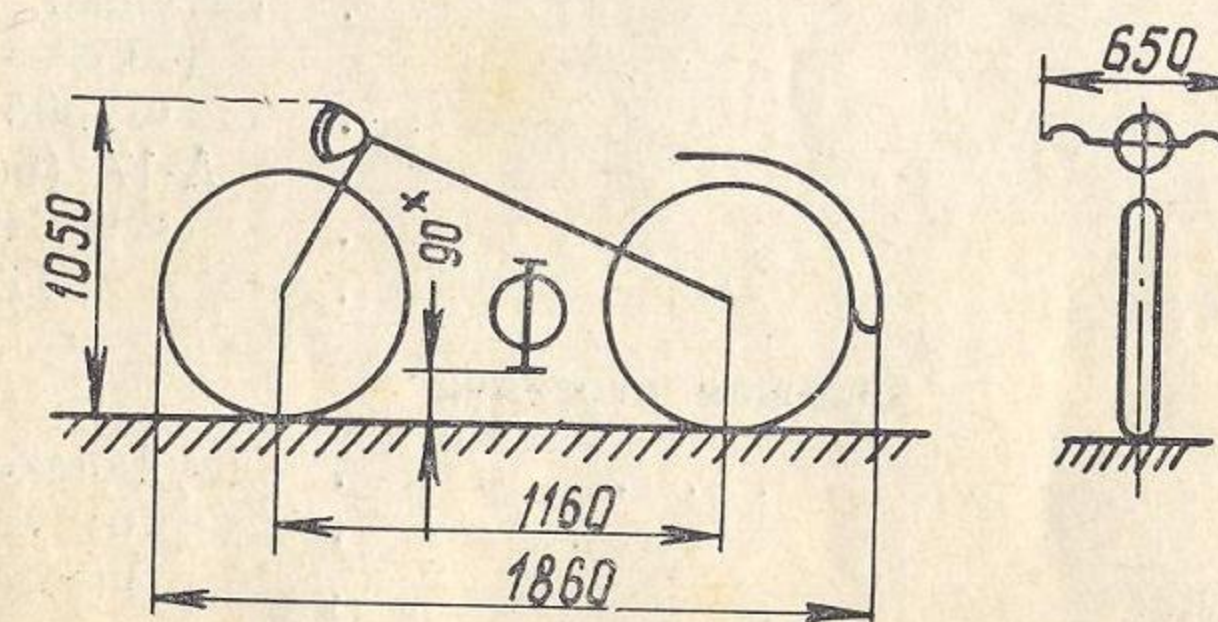

ОБЩИЕ ДАННЫЕ

Наибольшая скорость, км/ч	40
Расход топлива при скорости 25 км/ч, л/100 км	2,0
Запас хода по топливу, км	275
Путь торможения со скорости 30 км/ч, м	7,0
Сухой вес, кг	36
Наибольшая нагрузка, кг	90
Полный вес, кг	130
Уровень шума, дБ	81—82

Двигатель

Модель	Д-6*
Тип	двухтактный, одноцилиндровый воздушного охлаждения, с петлевой продувкой, с золотником на впуске

* ТУ Д6—66—18.

Материал цилиндра	сплав АЛ4 (гильза из чугуна ХМЧ)
Диаметр цилиндра, мм	38
Ход поршня, мм	40
Рабочий объем, см ³	45
Степень сжатия	6,0
Наибольшая мощность, л. с.	1,2 при 4500 об/мин
Литровая мощность, л. с./л.	26,7
Наибольший крутящий момент, кгм	0,19 при 3200 об/мин
Опережение зажигания	постоянное (3,2—3,5 мм до в.м.т.)
Смазка	в смеси с топливом (1:20)
Масло	АКЗп—6 (зимой), АКп—10 (летом)*
Топливо	бензин А-66—А-76**
Емкость топливного бака, л	5,5
Карбюратор	КЗ4-Б
диаметр проходного сечения, мм	8
пропускная способность жиклера, см ³ /мин	50
Топливный фильтр	монтируется в крышке кране
Воздухоочиститель	сетчатый
Вес двигателя, кг	9,0

Электрооборудование

Зажигание	магнето Д6-00-800
Свеча зажигания	А11-У, резьба 14 мм
Освещение	катушки в магнето ионизационной
Фара	ФГ306 лампа А-17 (6в, 3 св), ФП-240, А-23
Задний фонарь	ФП-240, А-23
Переключатель света	П2-А

Силовая передача

Сцепление	двухдисковое, сухое
Коробка передач	отсутствует
Передняя передача	шестернями
передаточное число	4,1
Задняя передача	втулочно-роликовая цепь ПР-12, 7-900**
передаточное число	4,1
Общее передаточное число	16,81
Передаточное число педального привода	2,42

Ходовая часть

Рама	трубчатая
Передняя вилка	телескопическая
Тормоза:	
передний	колодочный
диаметр тормозного барабана, мм	120
ширина тормозных накладок, мм	20
задний	тормозная втулка вело- сипедного типа

* ГОСТ 1862—63.

** ГОСТ 2084—67.

*** ГОСТ 10947—64.

Колеса	невозмозаменяемые
Шины	559×48«У»*
Давление воздуха в шинах, кг/см ²	1,5
Седло	с подушкой из губчатой резины, с пружинным амортизатором
Принадлежности	багажник, набор ин- струмента велосипедно- го типа, звонок

* ГОСТ 4750—63.

ЛЕГКИЙ МОПЕД «РИГА-5»

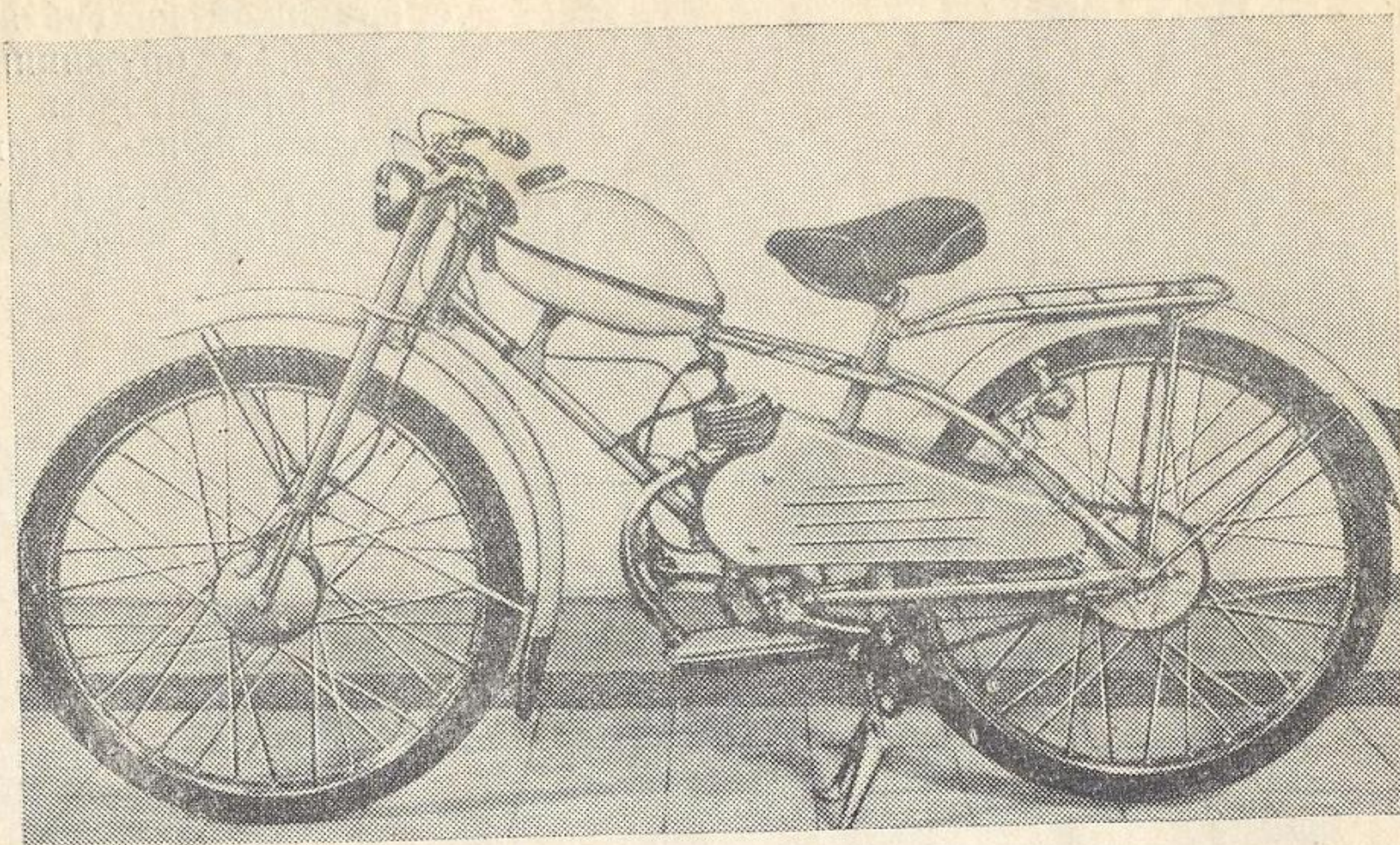

Изготовитель — Рижский мотозавод «Саркана звайгзне». Начало выпуска — 1966 г.

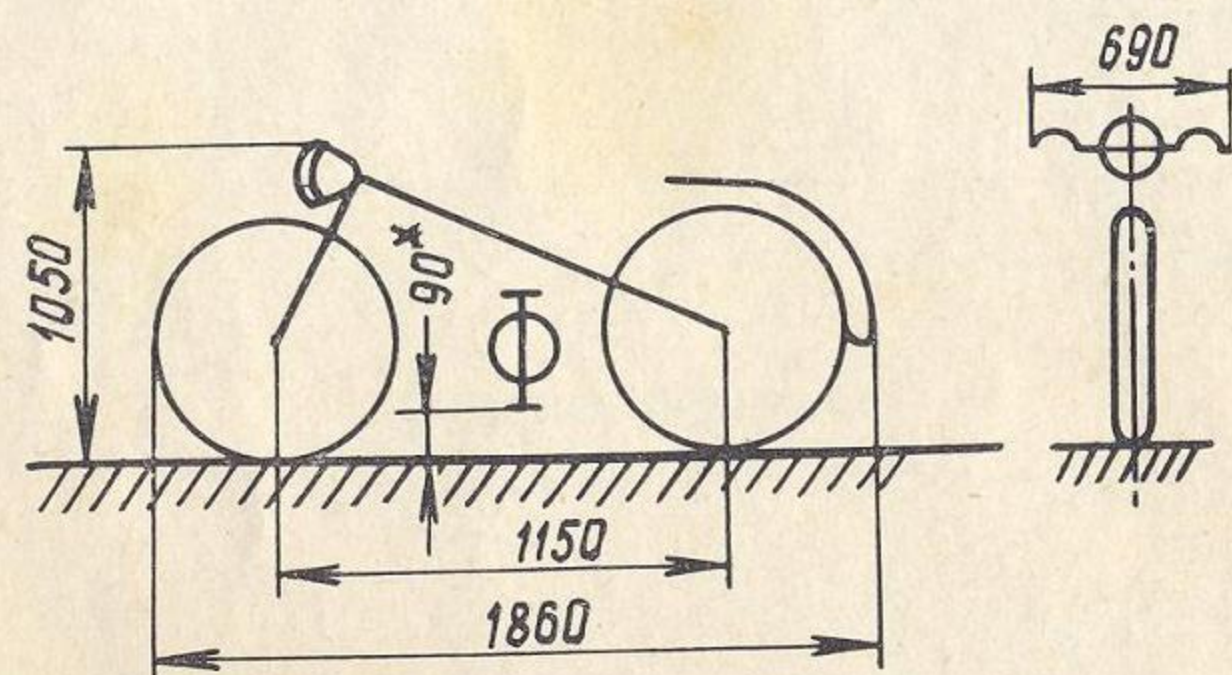

ОБЩИЕ ДАННЫЕ

Наибольшая скорость, км/ч	40
Расход топлива при скорости 25 км/ч, л/100 км	2,0
Запас хода по топливу, км	275
Путь торможения со скорости 30 км/ч, м	7,2
Сухой вес, кг	38
Наибольшая нагрузка, кг	90
Полный вес, кг	132
Уровень шума, дБ	81—82

Двигатель

Модель	Д-5
Тип	двухтактный, одноцилиндровый, воздушного охлаждения, с петлевой продувкой, с золотником на впуске

Материал цилиндра	сплав АЛ4 (гильза из чугуна ХМЧ)
Диаметр цилиндра, мм	38
Ход поршня, мм	40
Рабочий объем, см ³	45
Степень сжатия	5,7
Наибольшая мощность, л. с.	1,2 при 4500 об/мин
Наибольший крутящий момент, кгм	0,19 при 3200 об/мин
Опережение зажигания	постоянное (3,2—3,5 мм до в.м.т.)
Смазка	в смеси с топливом (1:20)
Масло	АКЗп-6; АКп-10*
Топливо	бензин А-66—А-76**
Емкость топливного бака, л	5,5
Карбюратор	КЗ4-Б
диаметр проходного сечения, мм	8
пропускная способность жиклера, см ³ /мин	50
Топливный фильтр	сетчатый, в топливном кране
Воздухоочиститель	сетчатый
Вес двигателя, кг	9,0

Электрооборудование

Зажигание	магнето Д5-05-800
Свеча зажигания	АП-У (резьба 14 мм)
Генератор	Г61
Фара	ФГ15

Силовая передача

Сцепление	двухдисковое, сухое
Передняя передача	шестернями
передаточное число	4,1
Задняя передача	втулочно-роликовая
цепь	ПР-12, 7-900***
передаточное число	4,1
Общее передаточное число	16,8
Передаточное число педального привода	2,42

Ходовая часть

Рама	трубчатая
Передняя вилка	телескопическая
ход, мм	80
Тормоза:	
передний	колодочный
диаметр тормозного барабана, мм	120
ширина тормозных накладок, мм	20
задний	тормозная втулка велосипедного типа
Колеса	невозмозаменяемые
Шины	559×48****

* ГОСТ 1862—63.

** ГОСТ 2084—67.

*** ГОСТ 10947—64.

**** ГОСТ 4750—63.

Давление воздуха в шинах, кг/см² 1,5
 Седло с подушкой из губчатой резины, с пружинным амортизатором
 Принадлежности багажник, набор инструмента велосипедного типа, звонок

МОПЕД «РИГА-3»

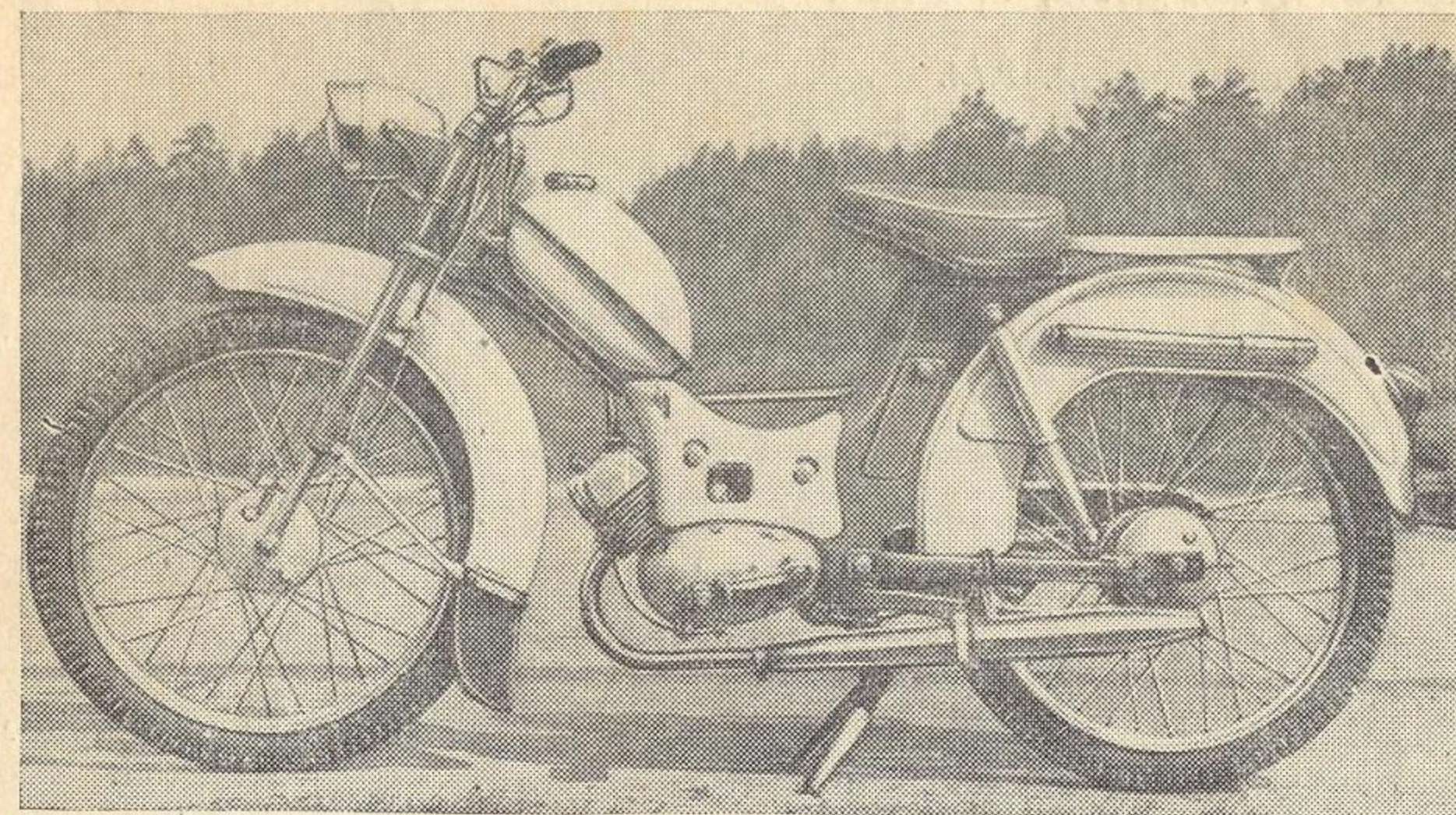

Изготовитель — Рижский мотозавод «Саркана звайгзне». Начало выпуска — 1965 г.

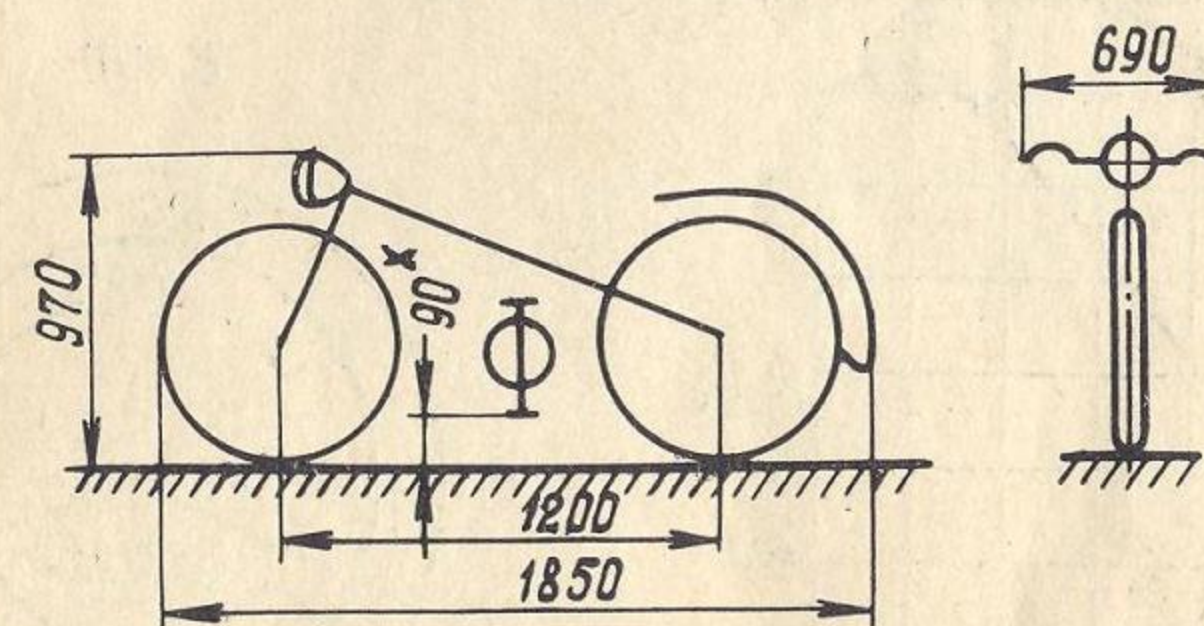

ОБЩИЕ ДАННЫЕ

Наибольшая скорость, км/ч	50
Расход топлива при скорости 25 км/ч, л/100 км	2,2
Запас хода по топливу, км	250
Путь торможения со скорости 30 км/ч, м	7,2
Сухой вес, кг	51
Наибольшая нагрузка, кг	90
Полный вес, кг	145
Уровень шума, дб	79

Двигатель

Модель	Ш-51
Тип	двухтактный, одноцилиндровый, воздушного охлаждения, с возвратно-петлевой продувкой
Материал цилиндра	алюминиевый сплав (гильза из чугуна)
Диаметр цилиндра, мм	38

Ход поршня, мм	44
Рабочий объем, см ³	49,8
Степень сжатия	8,2—8,5
Наибольшая мощность, л. с.	2,0 при 4900—5300 об/мин
Литровая мощность, л. с./л.	40
Наибольший крутящий момент, кгм	0,315 при 4000—4400 об/мин
Опережение зажигания	постоянное (2,5—2,9 мм до в. м. т.)
Смазка	в смеси с топливом (1 : 25)
Масло	АК -10; АК -15 (летом) АК -6 (зимой)*
Топливо	бензин А-72**
Карбюратор	К35-Б
диаметр проходного сечения, мм	12
пропускная способность жиклера, см ³ /мин	90
Топливный фильтр	в топливном кране
Воздухоочиститель	сетчатый
Вес двигателя, кг	10,6

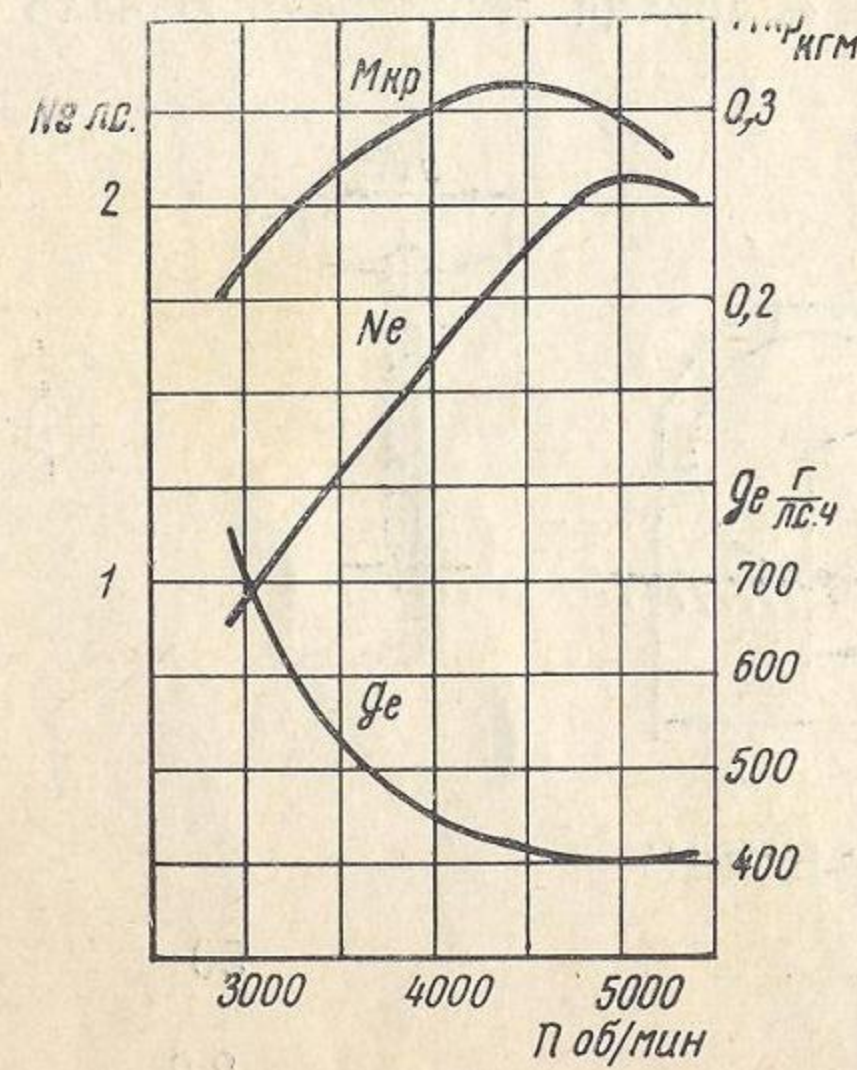

Скоростная характеристика двигателя Ш-51

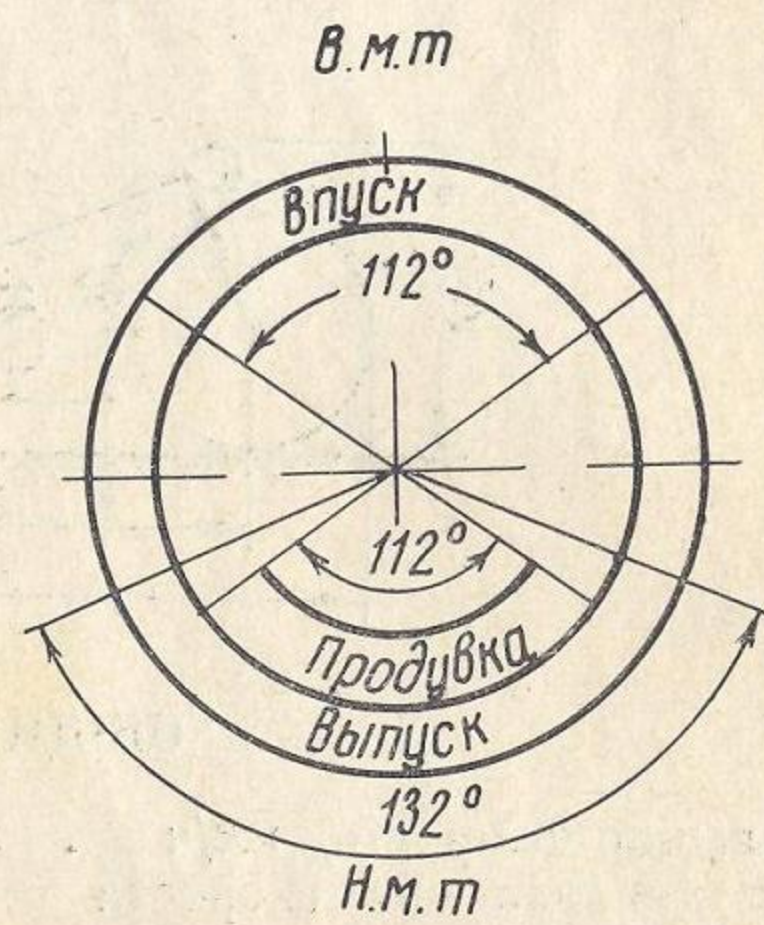

Фазы газораспределения двигателя Ш-51

Электрооборудование

Зажигание	от маховичного магдино МГ102
Магдино	А7, 5-У; (резьба 14 мм)
Свеча зажигания	ФГ200-А, лампа А44 (6 в × 15—15 вт)
Фара	
Переключатель света в комбинации с кнопкой сигнала	П-25-А или П200

* ГОСТ 1862—63.
** ГОСТ 2084—67.

Задний фонарь	ФП7-В, лампа А19 (6 в × 3,5)
Сигнал	С34-А
Спидометр	СП101

Словарь передач

Сцепление	многодисковое, в масляной ванне
передаточное число	4,75
Коробка передач	двухступенчатая, в блоке с двигателем, переключение передач ручное
передаточные числа:	
I передачи	2,01
II передачи	1,00
Задняя передача	роликовая цепь ПР-12, 7-1800-1*
передаточные числа	3,08
Общие передаточные числа:	
I передачи	29,4
II передачи	14,6
Передаточное число пускового механизма	24,0

Ходовая часть

Рама	трубчатая, сварная, хребтовидного типа
Передняя вилка	телескопическая, без гидравлических амортизаторов
ход, мм	82
Задняя подвеска	рычажная, без гидравлических амортизаторов
ход, мм	52
Тормоза	колодочные
диаметр тормозного барабана, мм	120
ширина тормозных накладок, мм	20
материал тормозных накладок	6ЛП-31
Колеса	взаимозаменяемые
Шины	2,25—19**
Давление воздуха в шинах колес, кг/см ² :	
переднего	1,6
заднего	2,0
Седло	каркасного типа, с подушкой из губчатой резины

Заправочные емкости, л

Топливный бак	5,5
Коробка передач	0,3
Принадлежности	набор инструмента, багажник

* ГОСТ 10947—64.
** СТУ 3012327—62.

МОПЕД «РИГА-4»

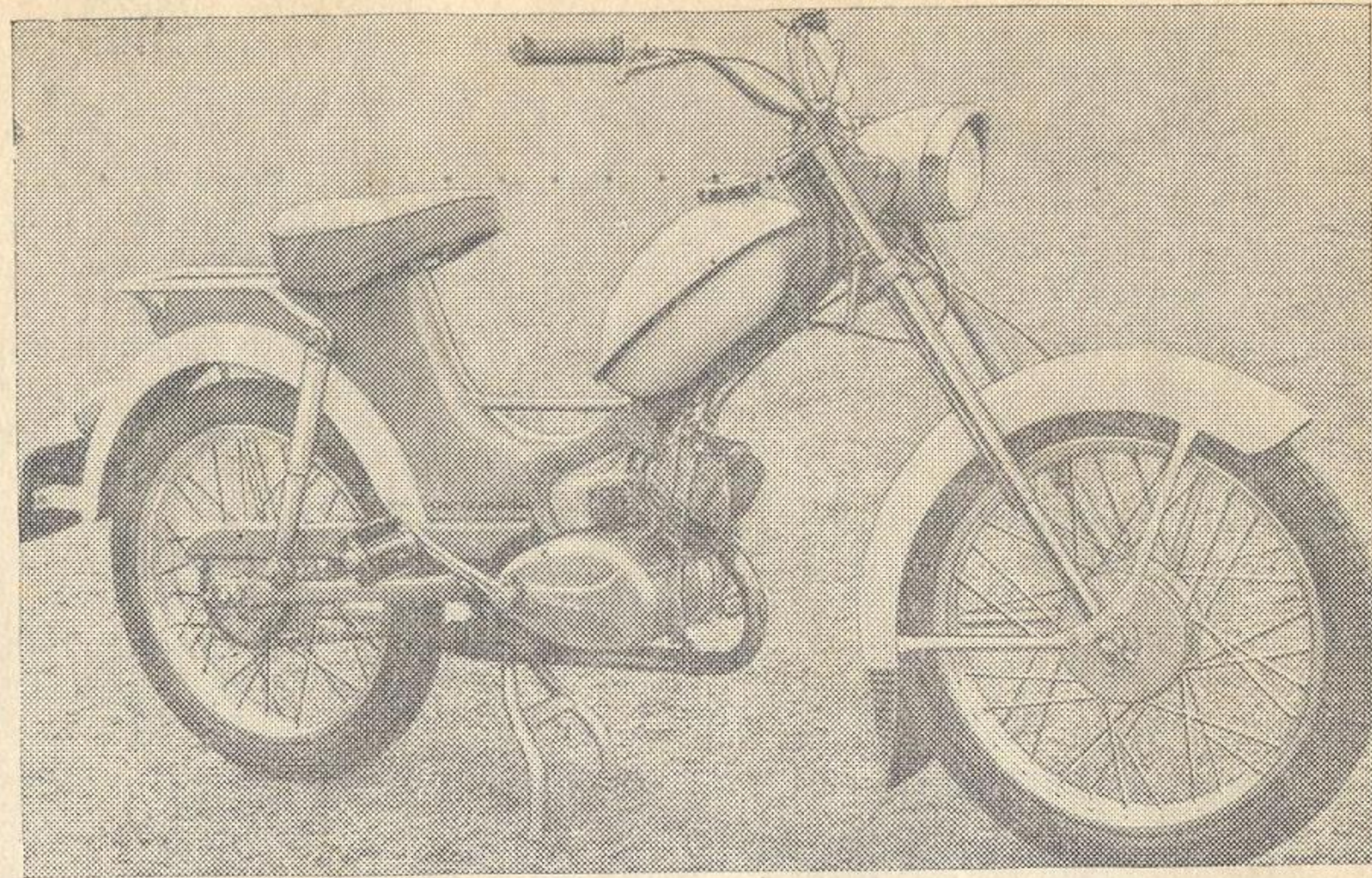

Изготовитель — Рижский мотозавод «Саркана звайгзне». Начало выпуска — 1968 г.

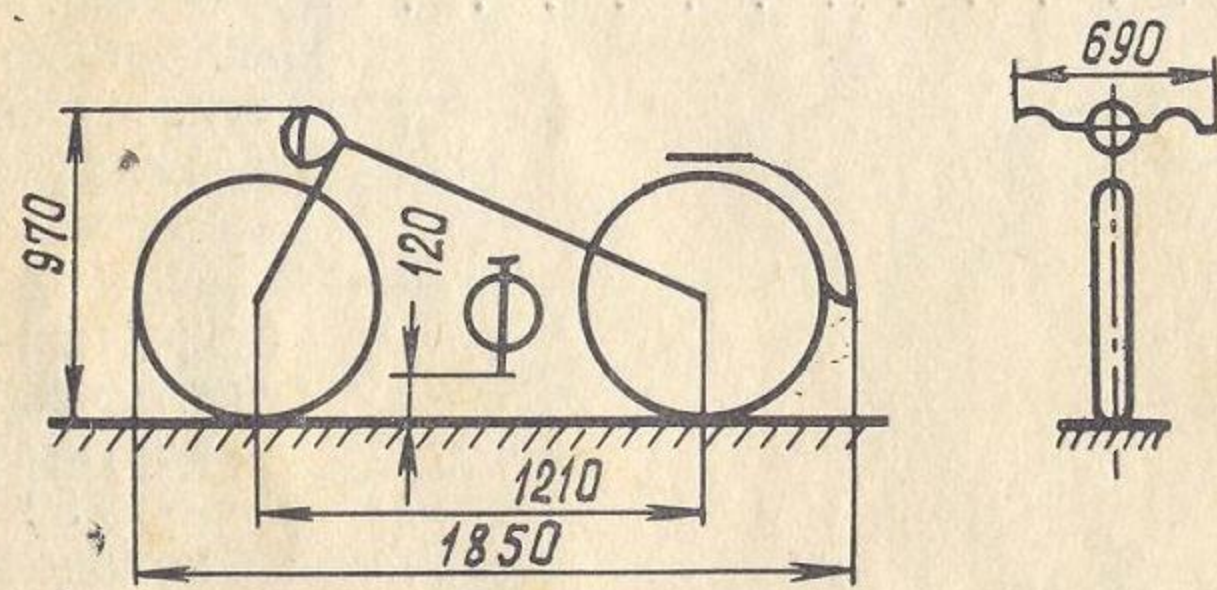

ОБЩИЕ ДАННЫЕ

Наибольшая скорость, км/ч	50
Расход топлива при скорости 25 км/ч, л/100 км	2,2
Запас хода по топливу, км	250
Путь торможения со скорости 30 км/ч, м	7,0
Сухой вес, кг	50
Наибольшая нагрузка, кг	100
Полный вес, кг	155
Уровень шума, дБ	79

Двигатель

Модель	Ш-51, Ш-52
Тип	двухтактный, одноцилиндровый, воздушного охлаждения, с возвратно-петлевой продувкой
Материал цилиндра	алюминиевый сплав
Диаметр цилиндра, мм	(гильза из чугуна) 38

Ход поршня, мм	44
Рабочий объем, см ³	49,8
Степень сжатия	8,2—8,5
Наибольшая мощность, л. с.	2,0—2,2 при 2900—5300 об/мин
Литровая мощность, л. с./л	40—45
Наибольший крутящий момент, кгм	0,315 при 4000—4400 об/мин
Опережение зажигания	постоянное (2,5—2,9 мм до в. м. т.)
Смазка	в смеси с топливом (1 : 25)
Масло	АКп-10, АКп-15 (летом) АКп-6 (зимой)
Топливо	бензин А-72**
Карбюратор	К35-В
диаметр проходного сечения, мм	12
пропускная способность жиклера, см ³ /мин	
Топливный фильтр	90
Воздухоочиститель	в топливном кране
Вес двигателя, кг	сетчатый 10,6

Электрооборудование

Зажигание	от магдино переменного тока
Магдино	МГ102
Свеча зажигания	А7,5-У (резьба 14 мм)
Фара	ФГ200-В, лампа А44 (6v×15—15 вт)
Переключатель света в комбинации с кнопкой сигнала	П25-А, П-200
Задний фонарь	ФП7-В, лампа А19 (6 в×3,5 вт)
Сигнал	С34-А
Спидометр	СП101

Силовая передача

Сцепление	двухдисковое, в масляной ванне шестернями 4,75
Передняя передача	передаточное число 4,75
Коробка передач	двухступенчатая, в блоке с двигателем, переключение передач ручное
передаточные числа:	
I передачи	2,01
II передачи	1,00
Задняя передача	роликовая цепь ПР-12, 7-1800-1***
передаточное число	2,77
Общие передаточные числа:	
I передачи	26,4
II передачи	12,4

* ГОСТ 1862—63.
** ГОСТ 2084—67.
*** ГОСТ 10947—64.

Ходовая часть

Рама	трубчатая, сварная, хребтовидного типа
Передняя вилка	телескопическая
ход, мм	80
Задняя подвеска	рычажная, без гидравлических амортизаторов
ход, мм	65
Тормоза	колодочные
диаметр тормозного барабана, мм	120
ширина тормозных накладок, мм	20
материал тормозных накладок	6ЛП-31
Колеса	взаимозаменяемые
Шины	2,25—19 или 2,50—15
Давление воздуха в шинах колес, кг/см ² :	
переднего	1,6
заднего	2,0
Седло	каркасного типа, с подушкой из губчатой резины

Заправочные емкости, л

Топливный бак	5,5
Коробка передач	0,3
Принадлежности	набор инструмента, багажник

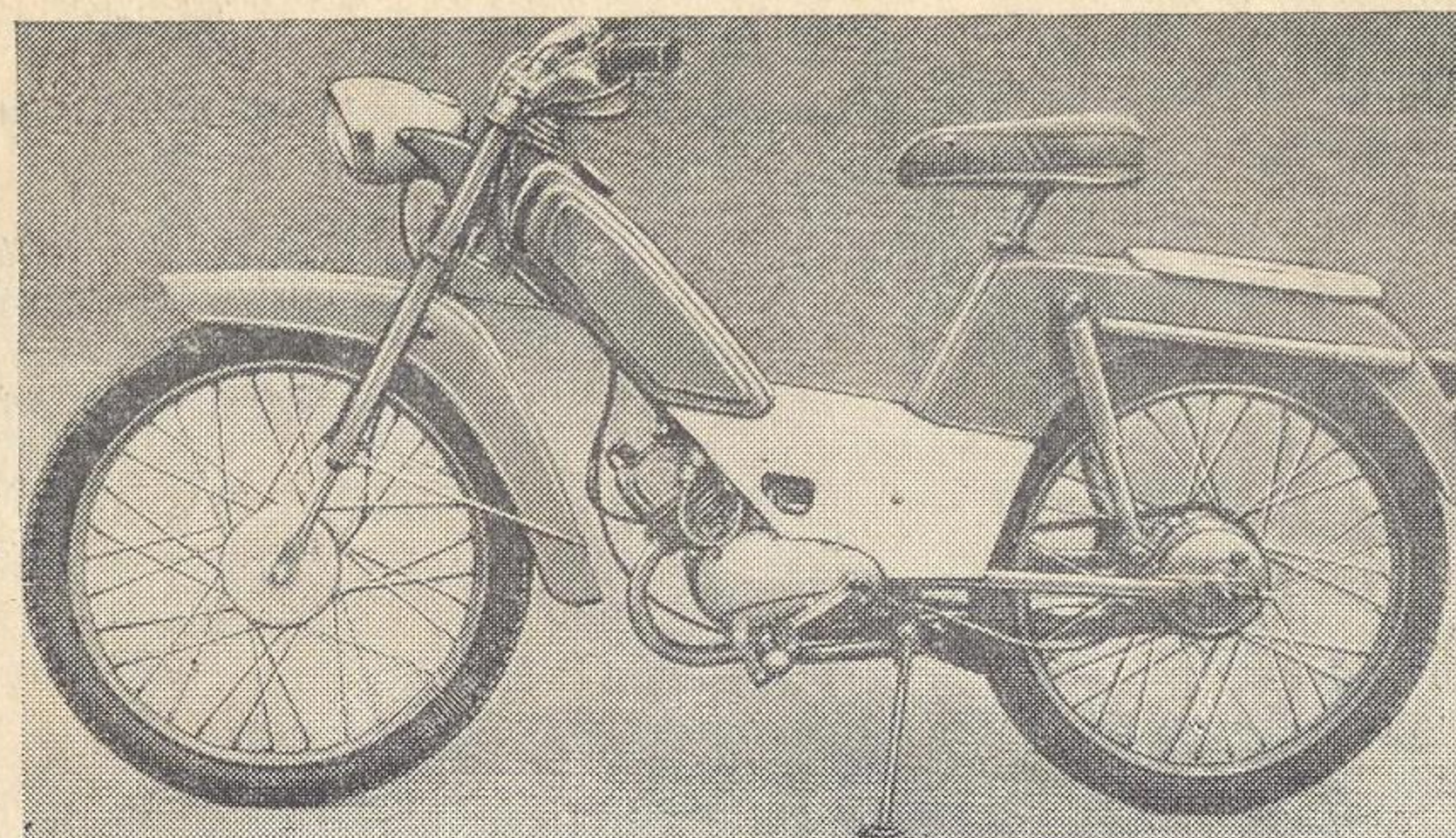

Изготовитель — Львовский завод мотовелосипедов. Начало выпуска — 1966 г.

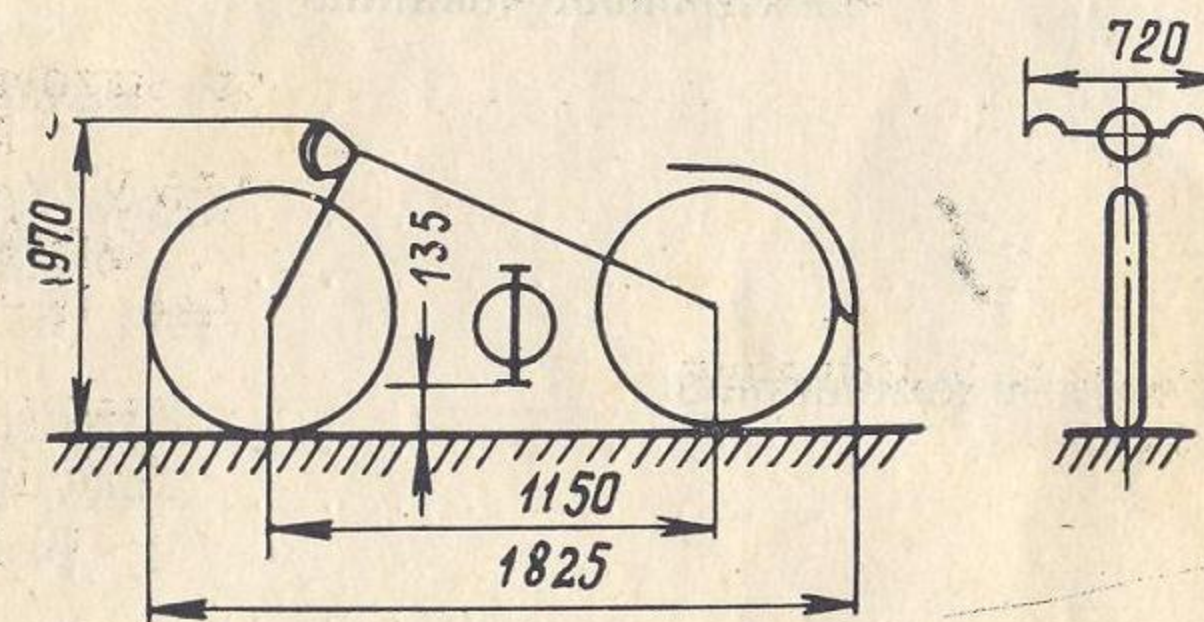

ОБЩИЕ ДАННЫЕ

Наибольшая скорость, км/ч	50
Расход топлива при скорости 25 км/ч, л/100 км	2,2
Запас хода по топливу, км	172
Путь торможения со скорости 30 км/ч, м	7,0
Сухой вес, кг	48
Наибольшая нагрузка, кг	95
Полный вес, кг	144
Уровень шума, дБ	79

Двигатель

Модель	Ш-51К
Тип	двухтактный, одноцилиндровый, воздушного охлаждения с возвратно-петлевой продувкой
Материал цилиндра	алюминиевый сплав (гильза из чугуна)
Диаметр цилиндра, мм	38

Ход поршня, мм	44
Рабочий объем, см ³	49,8
Степень сжатия	8,2—8,5
Наибольшая мощность, л. с.	2,0 при 2900—5300 об/мин
Литровая мощность, л. с./л.	40
Наибольший крутящий момент, кгм	0,315 при 4000—4400 об/мин
Опережение зажигания	постоянное (2,6—2,9 мм до в. м. т.)
Смазка	в смеси с топливом (1 : 25)
Масло	АК _п -10 АК _п -15 (летом), АКЗ _п -6 (зимой)*
Топливо	бензин А-72**
Карбюратор	К35-Б
диаметр проходного сечения, мм	12
пропускная способность жиклера, см ³ /мин	90
Топливный фильтр	в топливном кране
Воздухоочиститель	сетчатый
Вес двигателя, кг	10,6

Электрооборудование

Зажигание	от маховичного магдино
Магдино	МГ102
Свеча	А7,5-У (резьба 14 мм)
Фара	ФГ200-А, лампа А44 (6 в×15—15 вт)
Переключатель света в комбинации с кнопкой сигнала	П25-А или П-200
Задний фонарь	ФП7-В, лампа А19 (6 в×3,5 вт)
Сигнал	С34-А
Спидометр	СП101

Силовая передача

Сцепление	двухдисковое, в масляной ванне
Передняя передача	шестернями
передаточное число	4,75
Коробка передач	двухступенчатая, в блоке, с двигателем, переключение передач ручное
передаточные числа:	
I передачи	2,01
II передачи	1,00
Задняя передача	роликовая цепь ПР-12, 7-1800-1***
передаточное число	3,08
Общие передаточные числа:	
I передачи	29,4
II передачи	14,6

* ГОСТ 1862—63.

** ГОСТ 2084—67.

*** ГОСТ 10947—64.

Передаточное число пускового механизма	24,0
---	------

Ходовая часть

Рама	трубчатая, сварная, хребтовидного типа
Передняя вилка	телескопическая
Задняя подвеска	рычажная
Тормоза	колодочные
диаметр тормозного барабана, мм	120
ширина тормозных накладок, мм	20
материал тормозных накладок	6ЛП—31
Колеса	взаимозаменяемые
Шины	2,25—19*
Давление воздуха в шинах колес, кг/см ² :	
переднего	1,6
заднего	2,0
Седло	каркасного типа, с подушкой из губчатой резины

Заправочные емкости, л

Топливный бак	3,8
Коробка передач	0,3
Принадлежности	набор инструмента, багажник

* СТУ 3012327—62.

МОТОРОЛЛЕР В-150М

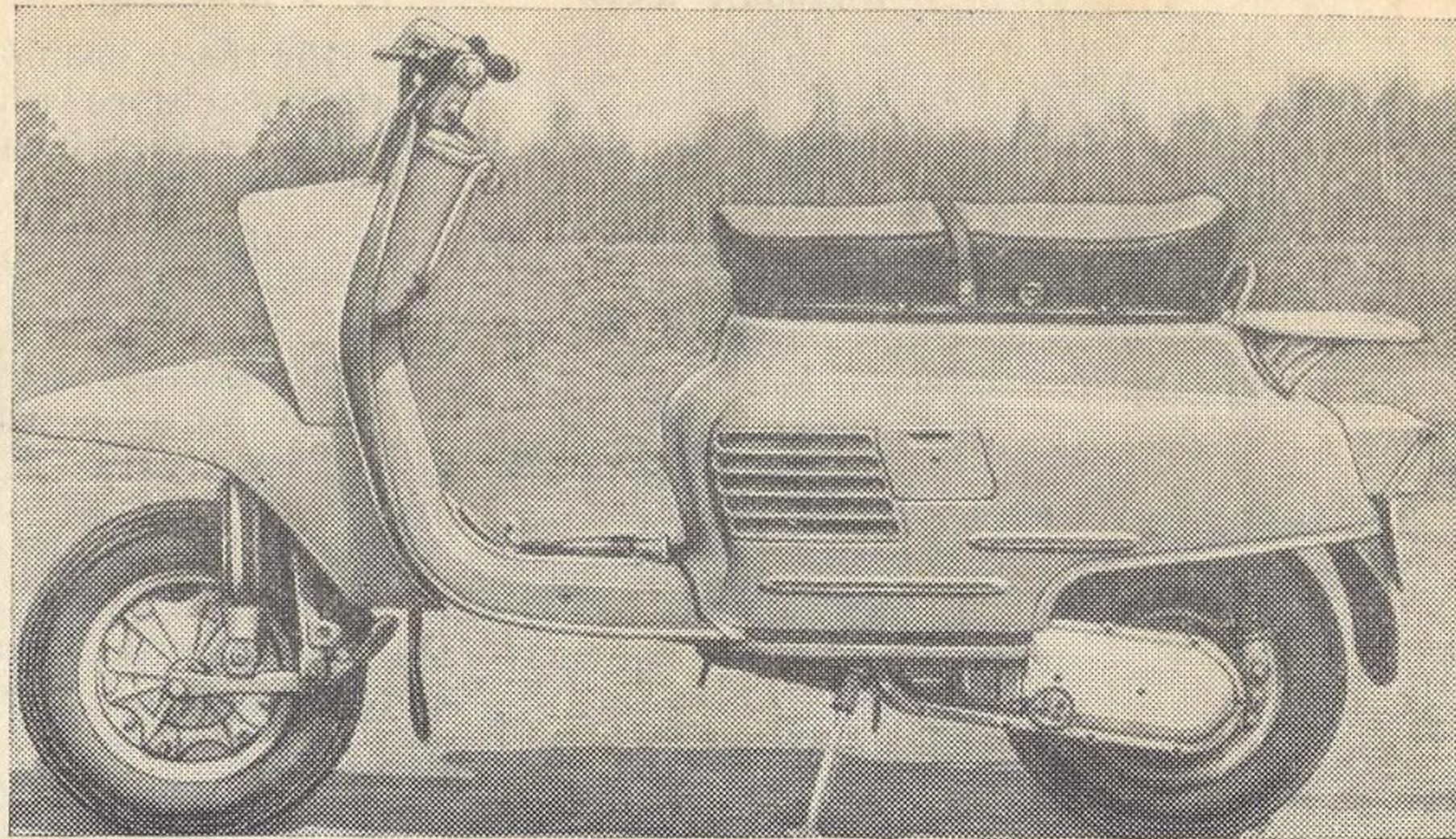

Изготовитель — Вятско-Полянский машиностроительный завод. Начало выпуска — 1965 г.

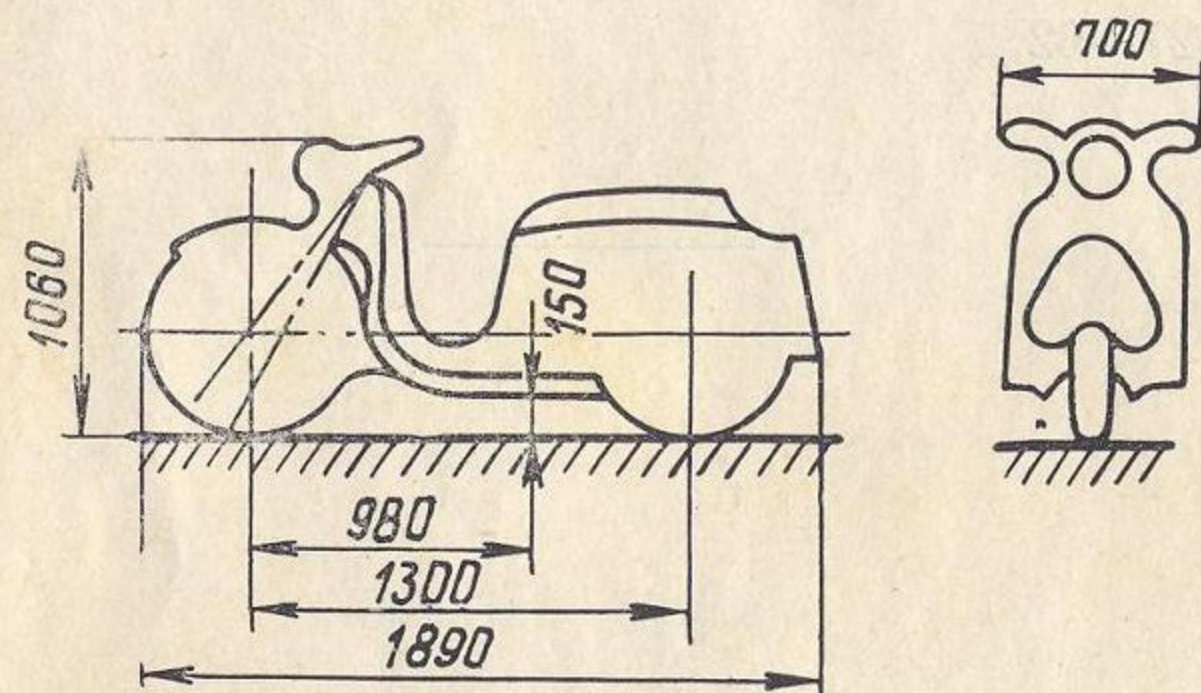

ОБЩИЕ ДАННЫЕ

Наибольшая скорость, км/ч	70
Расход топлива при скорости 50 км/ч, л/100 км	3,1
Запас хода по топливу, км	387
Путь торможения со скорости 30 км/ч, м	7,0
Сухой вес, кг	120
Нагрузка, кг:	
номинальная	75
максимальная	150
Полный вес, кг	210
Уровень шума, дБ	80

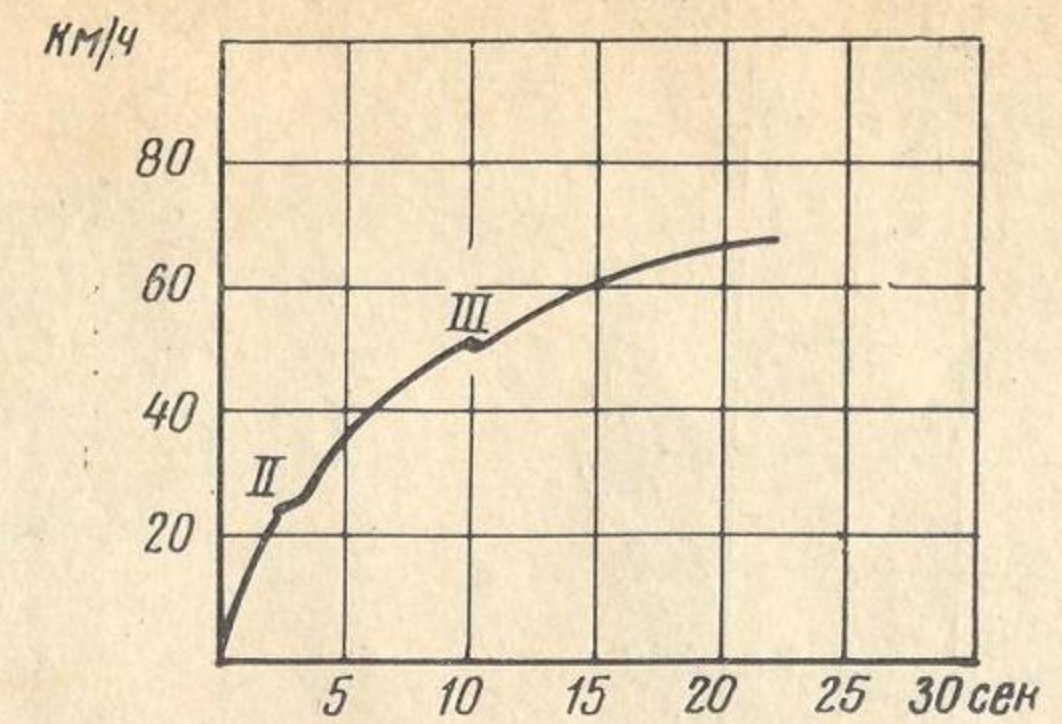

Время разгона мотороллера В150М

Двигатель

Тип	двухтактный, одноцилиндровый, с возвратно-петлевой продувкой, охлаждение воздушное, принудительное
Материал цилиндра	специальный чугун*
Диаметр цилиндра, мм	57
Ход поршня, мм	58
Рабочий объем, см ³	148
Степень сжатия	6,7
Наибольшая мощность, л. с.	6,0 при 4800 об/мин
Наибольший крутящий момент, кгм	0,98 при 3200 об/мин
Опережение зажигания	постоянное (29° до в. м. т.)
Смазка	в смеси с топливом (1 : 25)
Масло	АК _п -10, АС _п -10 (летом) АКЗ-6, АС _п -6 (зимой)*
Топливо	бензин А-72***
Карбюратор	К36-Р
диаметр проходного сечения, мм	22
пропускная способность жиклера, см ³ /мин	155
Топливный фильтр	в отстойнике топливного крана
Воздухоочиститель	с фильтрующим элементом из капроновой нити, увлажненной маслом. Расположен на раме и соединен с карбюратором патрубком из маслобензостойкой резины
Вес двигателя, кг	26

* ТУ 8—52—60.
 **ГОСТ 1862—63.
 *** ГОСТ 2084—67.

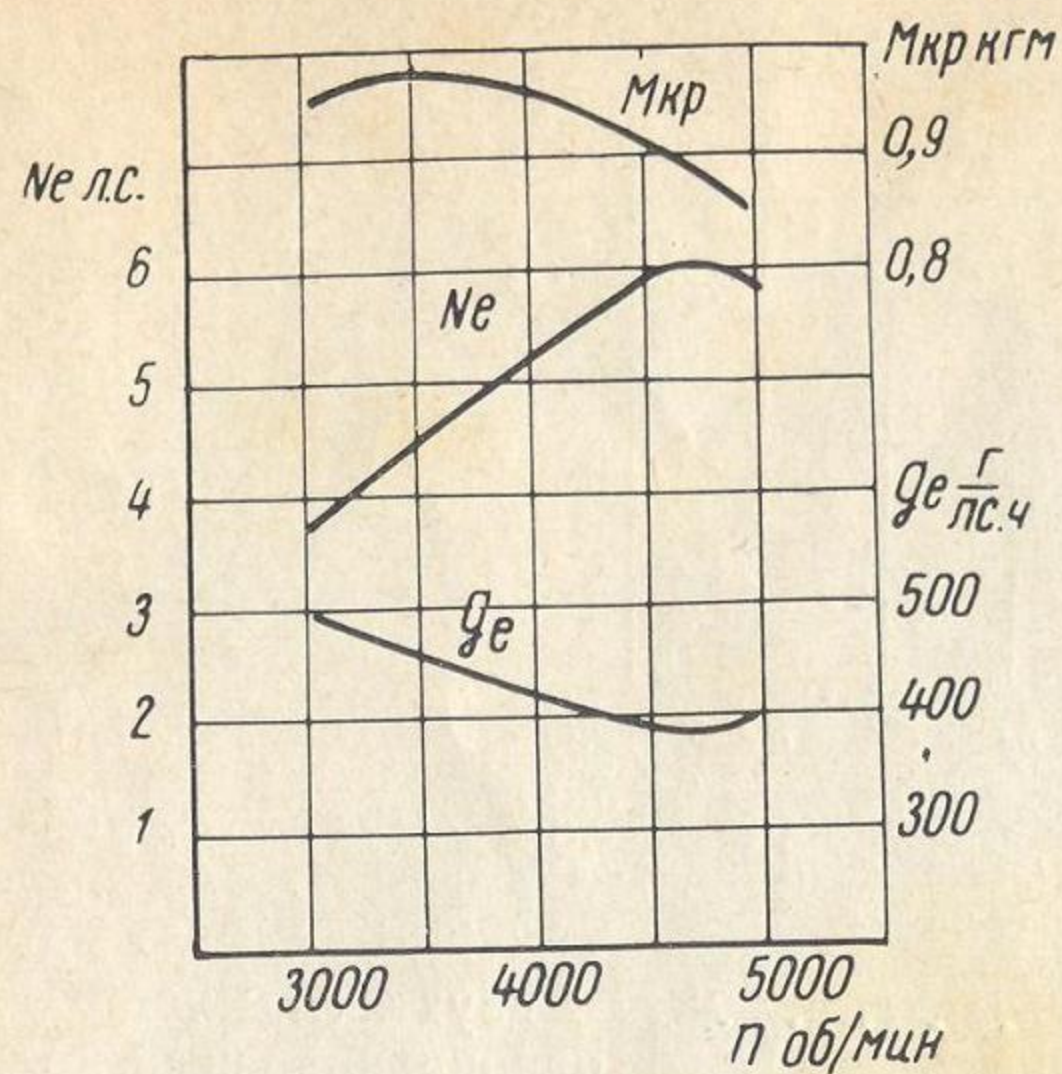

Скоростная характеристика двигателя В-150М

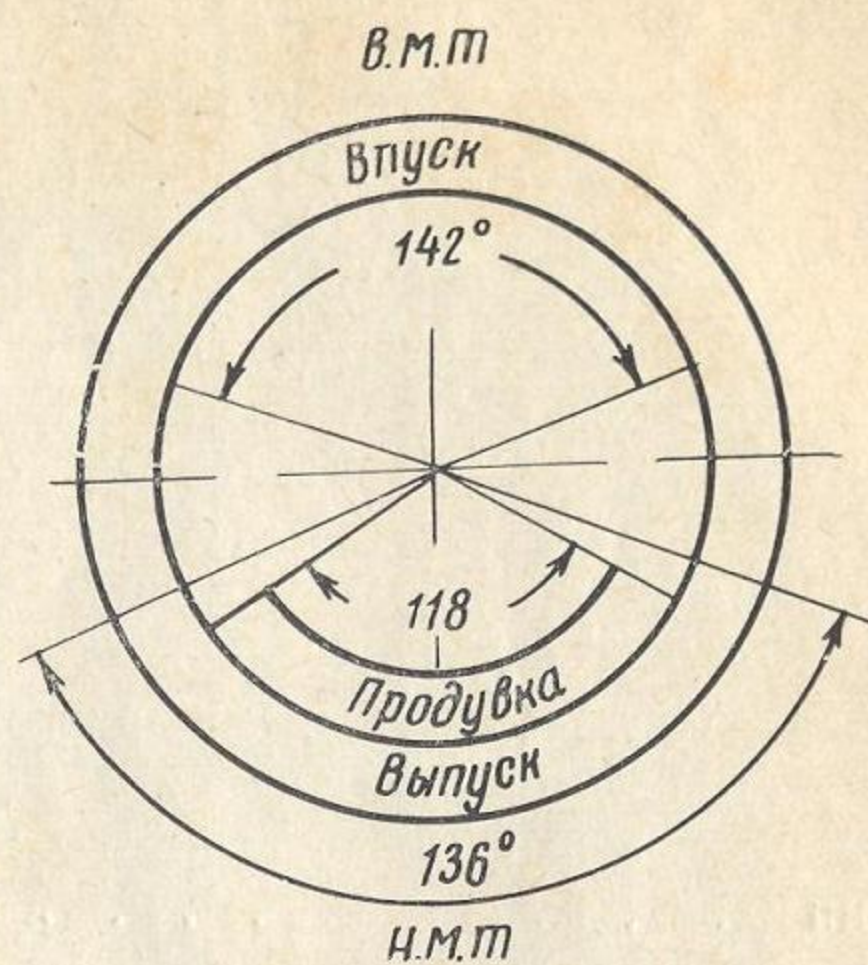

Фазы газораспределения двигателя В-150М

Электрооборудование

Зажигание	от генератора переменного тока, 35 вт, с выносной катушкой зажигания
Катушка зажигания (выносная)	Б50
Свеча зажигания	А8-У
Аккумулятор	ЗМТ-6,6 в, 6 а×ч.
Выпрямитель	40ГС-2А
Фара	ФГ50-Д, лампы: А6 (28—28 вт) и стояночного света А19 (2 св) ФГ116 и П25-А комбинированный с тремя секциями. Лампы А18 (6 в×7,73 вт) — 3 шт.; А17 (6 в×4,83 вт) — 1 шт.
Переключатель света	ФГ116 и П25-А
Задний фонарь	комбинированный с тремя секциями. Лампы А18 (6 в×7,73 вт) — 3 шт.; А17 (6 в×4,83 вт) — 1 шт.
стоп-сигнал	ВК854, лампа А 18 (6 в×7,73 вт)
Сигнал	С34-А
Указатель поворота	РС415, лампа А18 (6 в×7,73 вт)
Реле указателя поворотов	РС57-В
Спидометр	СП19-В

Силовая передача

Сцепление	многодисковое, в масляной ванне
Число дисков:	
ведущих	5
ведомых	4
Материал трущихся поверхностей (дисков):	
ведущих	7КФ-33
ведомых	сталь
Передняя передача	шестеренчатая

передаточное число	3,045
Коробка передач	трехступенчатая с переключением рычагом на руле; низшая передача включается поворотом рычага «на себя»
передаточные числа:	
I передачи	4,833
II передачи	2,889
III передачи	1,800
Задняя передача	втулочно-роликовая цепь ПР-12,7-1800-1* в закрытом картере
передаточное число	1,0
Общие передаточные числа:	
I передачи	14,766
II передачи	8,797
III передачи	5,481

Ходовая часть

Рама	разборная, комбинированная, передняя часть штампованная, задняя — сварная из трубчатых элементов
Подвески:	
передняя	рычажная толкающего типа, с гидравлическими амортизаторами
ход, мм	115
задняя подвеска	рычажная, с гидравлическими амортизаторами
ход, мм	125
Колеса	дисковые, взаимозаменяемые
Шины	4,00—10
Тормоза	колодочные, с механическим приводом
диаметр тормозного барабана, мм	150
ширина тормозных накладок, мм	30
материал тормозных накладок	вальцованная лента 6-147Н-59
Давление воздуха в шинах колес, кг/см ² :	
переднего	0,8
заднего	2,0

Заправочные емкости, л

Топливный бак	12 (включая резерв 8 л)
Коробка передач	0,22
Передний амортизатор	0,040
Задний амортизатор	0,092
Принадлежности	набор инструмента, багажник

* ГОСТ 10946—64

МОТОРОЛЛЕР «ТУРИСТ»

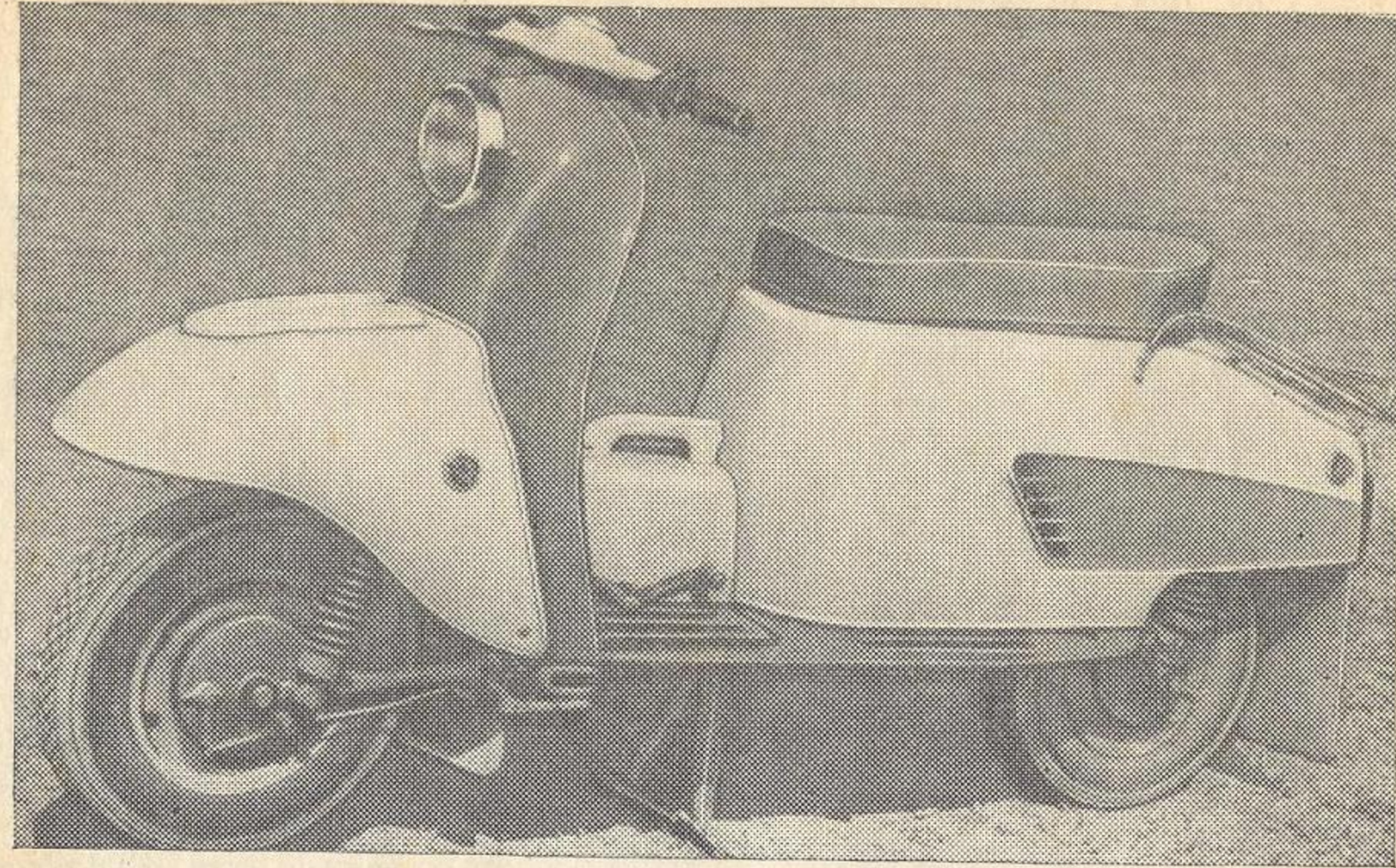

Изготовитель — Тульский машиностроительный завод. Начало выпуска — 1966 г.

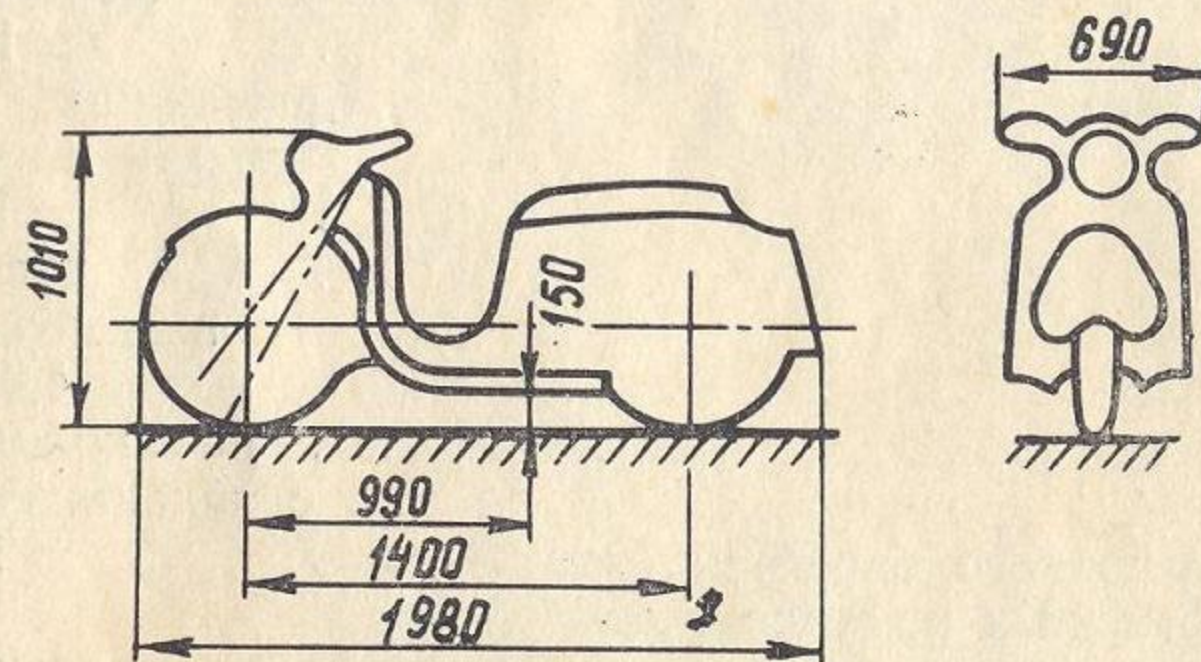

ОБЩИЕ ДАННЫЕ

Наибольшая скорость, км/ч	85
Расход топлива при скорости 45—50 км/ч, л/100 км	3,4
Запас хода по топливу, км	350
Путь торможения со скорости 30 км/ч, м	7,0
Сухой вес, кг	145
Нагрузка, кг:	
номинальная	75
максимальная	150
Полный вес, кг	234
Уровень шума, дБ	82

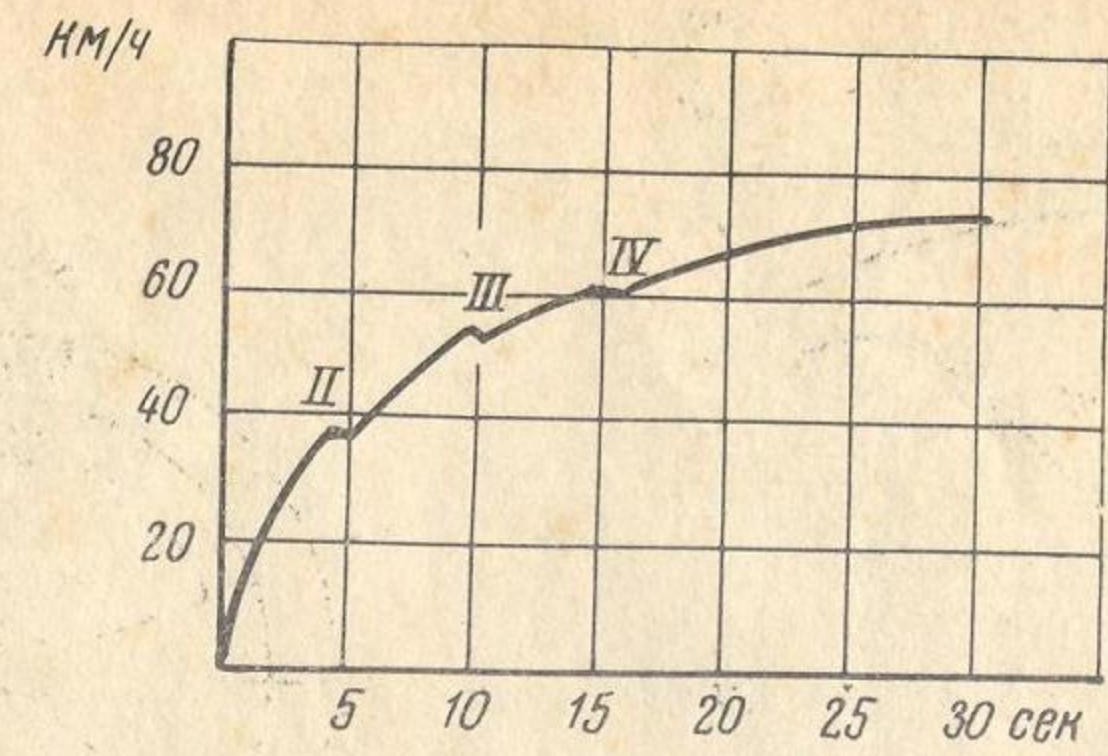

Время разгона мотороллера «Турист»

Двигатель

Тип	двухтактный, одноцилиндровый, с возвратно-петлевой продувкой, охлаждение воздушное, принудительное
Материал цилиндра	специальный чугун
Диаметр цилиндра, мм	62
Ход поршня, мм	66
Рабочий объем, см ³	199
Степень сжатия	7,2—7,4
Наибольшая мощность, л. с.	10 при 5200 об/мин
Литровая мощность, л. с./л.	50
Наибольший крутящий момент, кгм	1,52 при 4600 об/мин
Опережение зажигания	постоянное (3,6—4,8 мм до в. м. т.)
Смазка	в смеси с топливом (1 : 25)
Масло	АКЗ _п -10, АКЗ _п -6*
Топливо	бензин А-72
Карбюратор	К36
Воздухоочиститель	масляный
Запуск двигателя	электрический и кикстартером

* ГОСТ 1862—63.

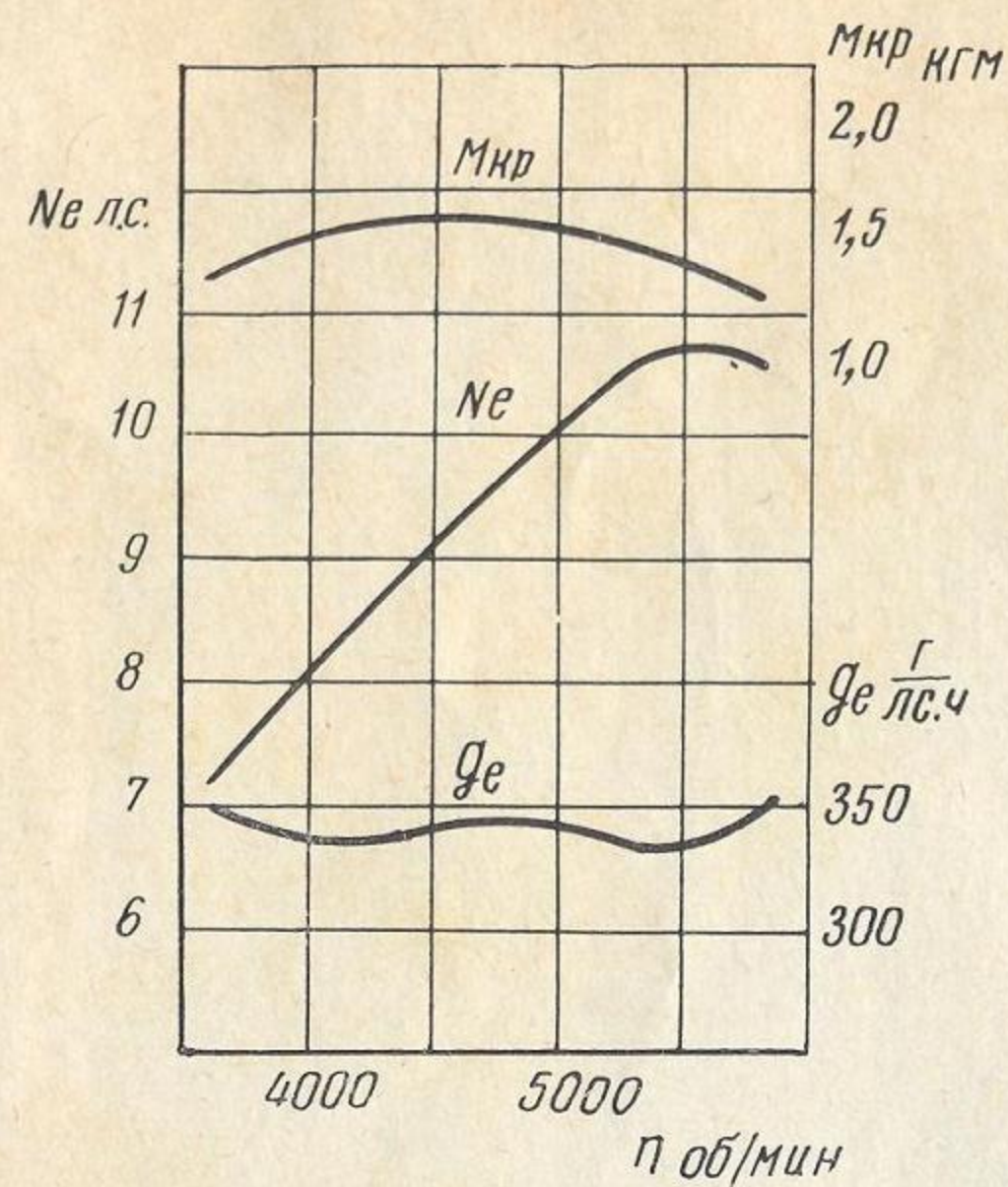

Скоростная характеристика двигателя «Турист»

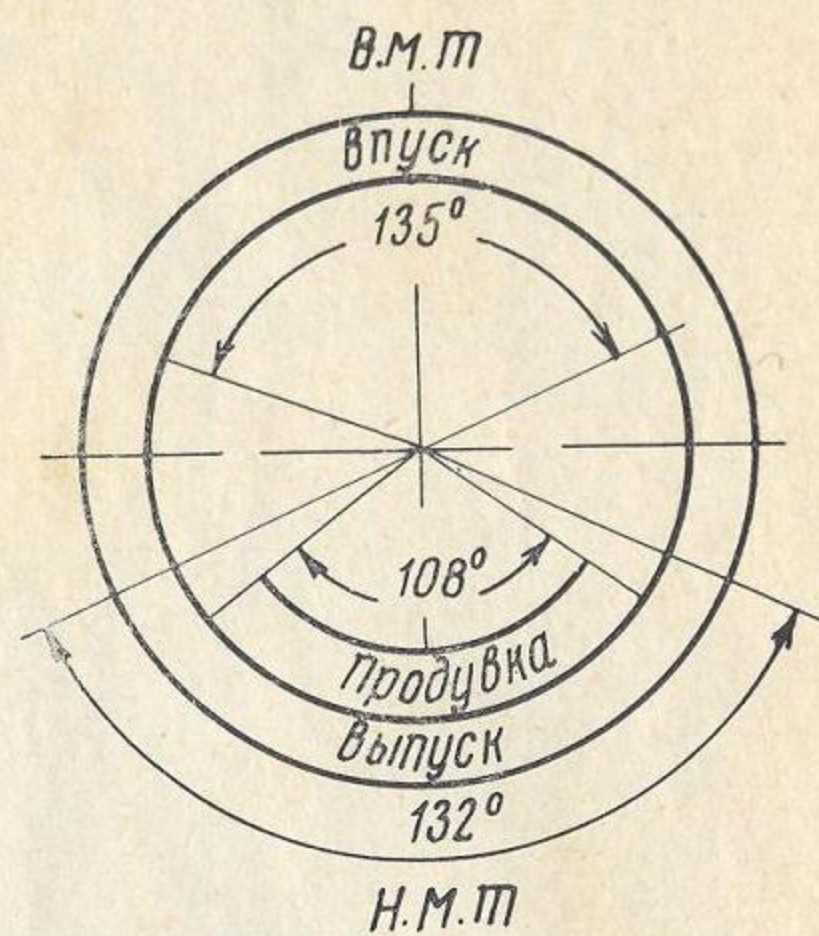

Фазы газораспределения двигателя «Турист»

Электрооборудование

Зажигание	батарейное, 12 в
Династартер	ДС1
Аккумуляторные батареи	ЗМТР-10 (2 шт. по 6 в)
Реле-регулятор	РР121
Катушка зажигания	Б51
Свеча зажигания	А6-УС
Фара	ФГ50-Г; лампы: А40 (12 в×41,6—1—18,6 вт), А23 (12 в×3,14 вт)
Задний фонарь в комбинации со стоп-сигналом	Т-200. Лампы А23 (12 в×3,14 вт), А10 (12 в×14,3 вт)
Указатели поворотов	от автомобиля «Москвич-408»
Переключатель света в комбинации с кнопкой сигнала	П25-А
Переключатель указателей поворотов	П25-А
Сигнал	С38
Спидометр	СП115-В

Силовая передача

Сцепление	многодисковое, в масляной ванне
Число дисков:	
ведущих	5
ведомых	5
Материал трущихся поверхностей (дисков):	
ведущих	пластмасса КФ-3
ведомых	сталь

Передняя передача	штуечно-безроликовая цепь ПВ-9, 525—1200*
передаточное число	2,35
Коробка передач	четырёхступенчатая с ножным переключением по схеме 0—1—2—3—4
передаточные числа:	
I передачи	3,0
II передачи	1,64
III передачи	1,24
IV передачи	0,9
Задняя передача	роликовая цепь, ПР-12,7-1800-2*
передаточное число	2,23
Общие передаточные числа:	
I передачи	15,75
II передачи	8,6
III передачи	6,5
IV передачи	4,72

Ходовая часть

Рама	трубчатая, сварная
Передняя вилка	рычажная, с гидравлическими амортизаторами
Задняя подвеска	рычажная, с гидравлическими амортизаторами
Тормоза	колодочные
диаметр тормозного барабана, мм	150
ширина тормозных накладок, мм	30
материал тормозных накладок	валяцованная лента 6-147Н-59
Колеса	дисковые, разъемные, взаимозаменяемые
Шины	4,00—10
Давление воздуха в шинах колес, кг/см ² :	
переднего	1,0
с пассажиром	1,2
заднего	1,5
с пассажиром	1,2

Заправочные емкости, л

Топливный бак	12 (включая резерв 0,5 л)
Коробка передач	0,5
Передняя вилка	0,55×2
Задняя подвеска	0,55×2
Воздухоочиститель	0,150
Принадлежности	набор инструмента, багажник

* ГОСТ 10947—64.

МОТОЦИКЛ М-105

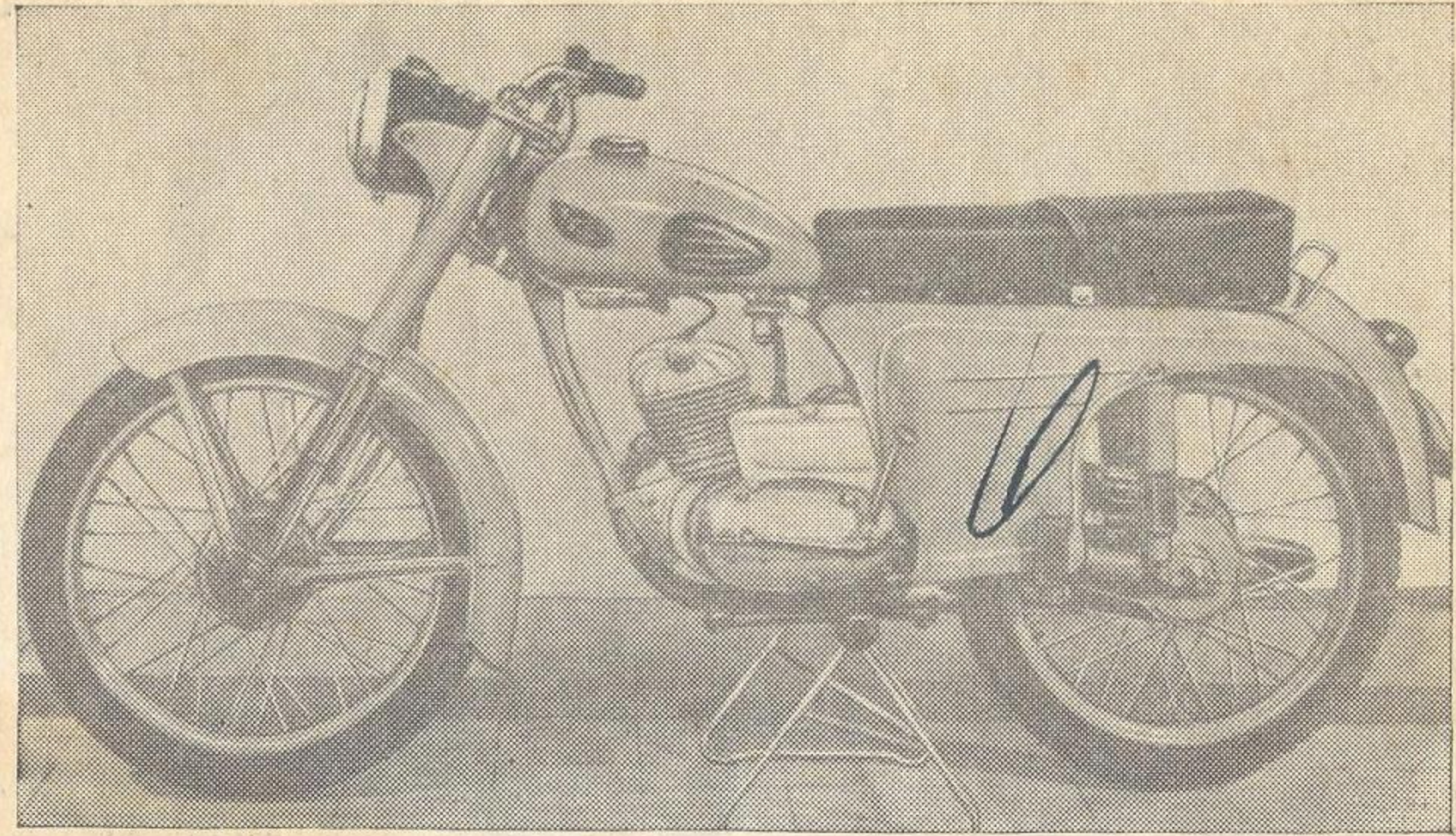

Изготовитель — Минский мотовелосипедный завод. Начало выпуска — 1967 г.

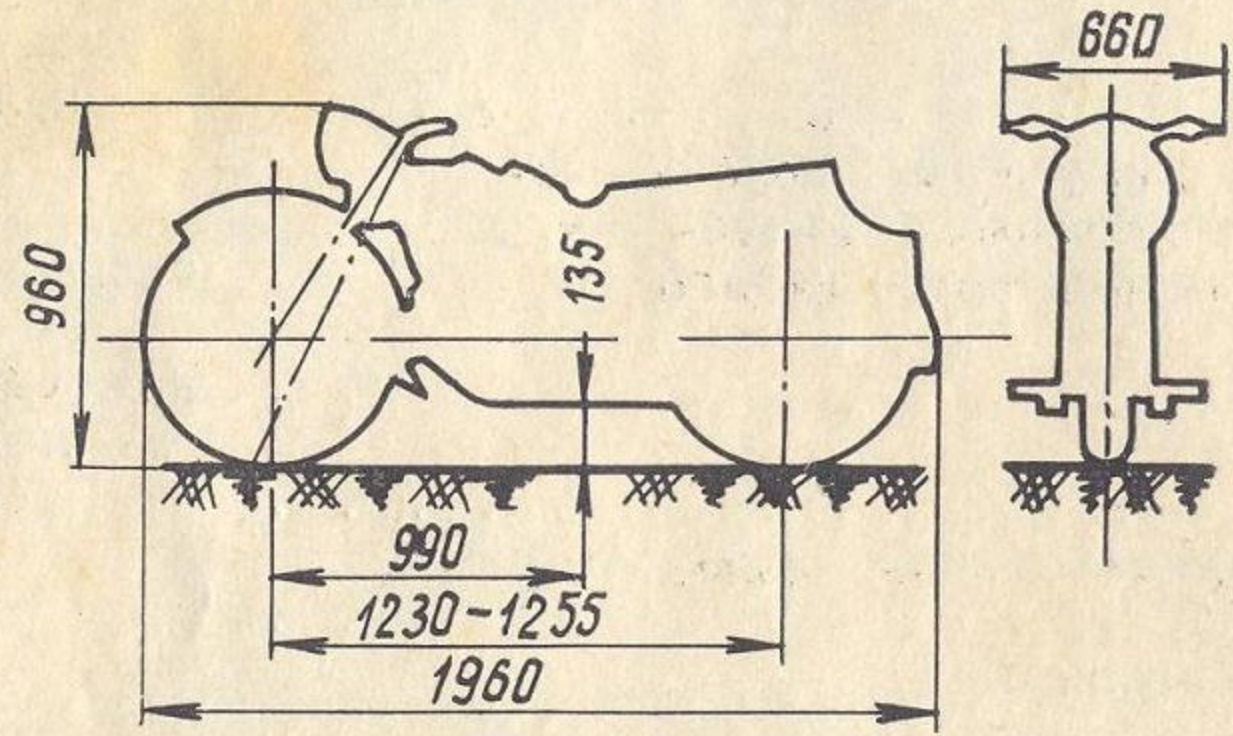

ОБЩИЕ ДАННЫЕ

Наибольшая скорость, км/ч	80
Расход топлива при скорости 50 км/ч, л/100 л.	2,45
Запас хода по топливу, км	368
Путь торможения со скорости 30 км/ч, м	7,0
Сухой вес, кг	95
Нагрузка, кг:	
номинальная	75
максимальная	150
Полный вес, кг	179
Уровень шума, дБ	85

Двигатель

Тип	двухтактный, одноцилиндровый, воздушного охлаждения, с возвратно-петлевой продувкой
-----	---

Материал цилиндра	Сплав АЛ-10В (гильза из чугуна СЧ14-44)
Диаметр цилиндра, мм	52
Ход поршня, мм	58
Рабочий объем, см ³	123,5
Степень сжатия	8,0 ± 0,2
Наибольшая мощность, л. с.	7,0 при 5500 об/мин
Литровая мощность, л. с./л.	56
Наибольший крутящий момент, кгм	0,9 при 4200 об/мин
Опережение зажигания	постоянное (3,7 мм до в.м.т.)
Смазка	в смеси с топливом (1:25)
Масло	АКЗ _п -6, АКЗ _п -10*
Топливо	Бензин А-72**
Карбюратор	К36-М
диаметр проходного сечения, мм	22
пропускная способность жиклера, см ³ /мин	135
Топливный фильтр	в отстойнике топливного крана
Воздухоочиститель	масляный
Вес двигателя, кг	23,5

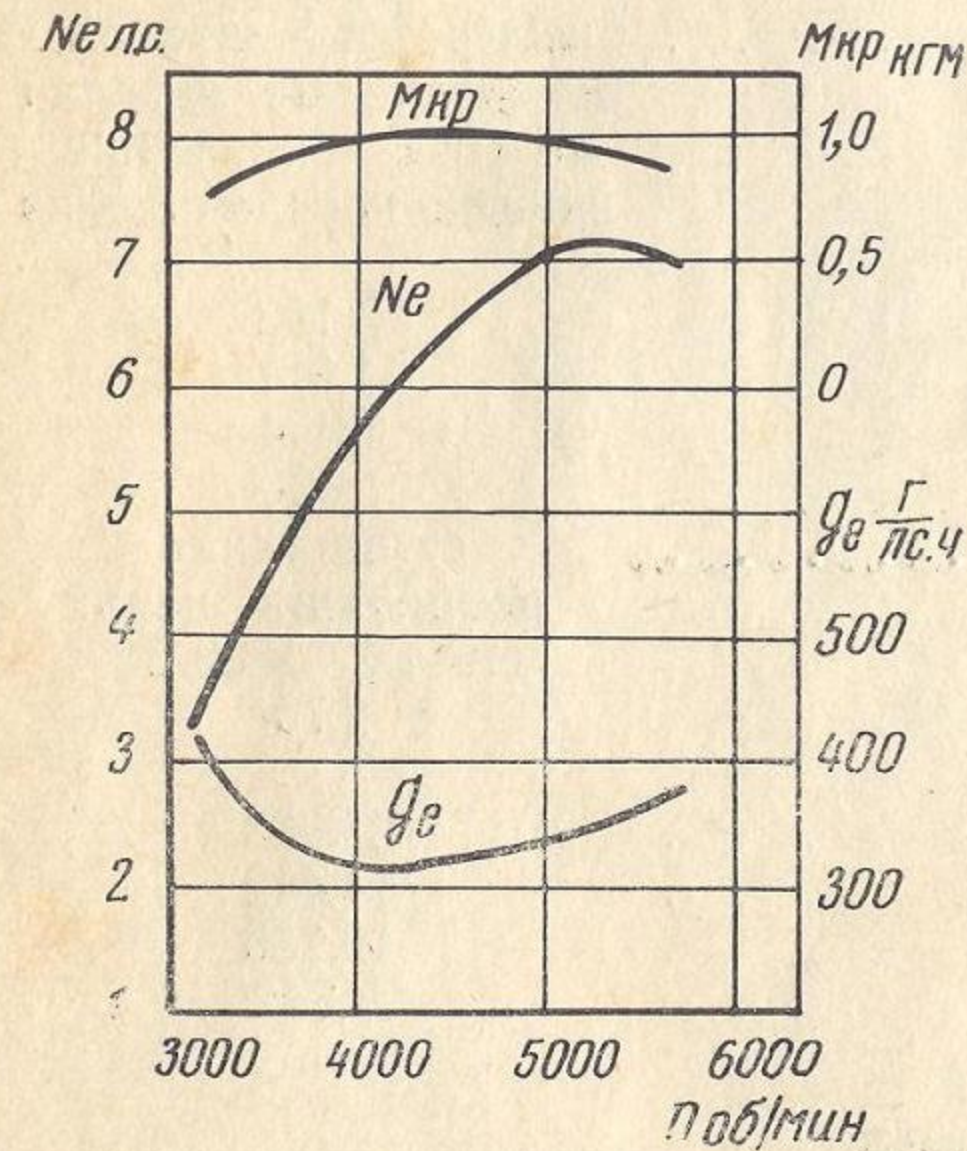

Скоростная характеристика двигателя М-105

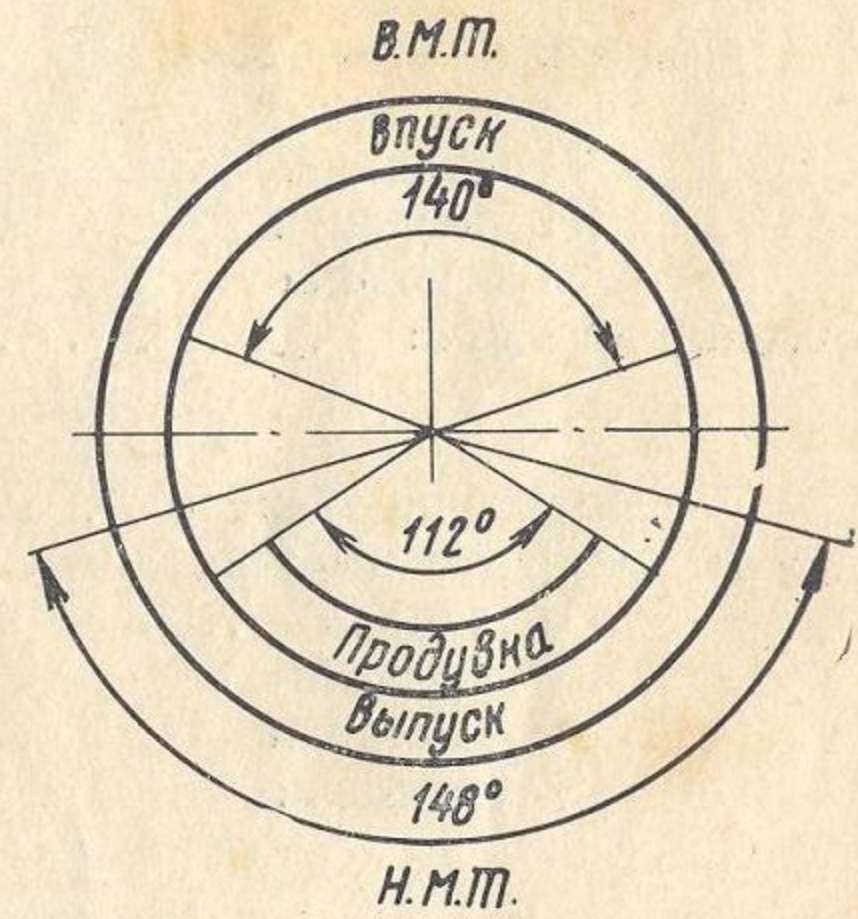

Фазы газораспределения двигателя М-105

Электрооборудование

Зажигание	от генератора переменного тока с выносной катушкой
Генератор	Г411
Катушка	Б300
Свеча зажигания	А7,5-УС
Фара	ФГ138, лампа А6 (6 в × 28 × 28 вт)

* ГОСТ 1862—63.
** ГОСТ 2084—67.

Переключатель света	П200
Задний фонарь	ФП230, лампа А17 (6 в ×4,7 вт)
Сигнал	С34
Выключатель стоп-сигнала	ВК854
Лампа стоп-сигнала	А3
Спидометр	СП 115-В

Силовая передача

Сцепление	многодисковое в масляной ванне
Число дисков:	
ведущих	3
ведомых	4
Материал трущихся поверхностей (дисков):	
ведущих	асбофрикционный 6-КХ-1Б
ведомых	Сталь
Передняя передача	однорядная безроликовая цепь ПВ-9,525-1200*
передаточное число	2,75
Коробка передач	четырёхступенчатая, переключение передач ножное, включение низшей передачи вниз
передаточные числа:	
I передачи	3,182
II передачи	1,967
III передачи	1,394
IV передачи	1,000
Задняя передача	однорядная роликовая цепь ПР-12,7-1800-2*
передаточное число	2,75
Общие передаточные числа:	
I передачи	23,863
II передачи	14,442
III передачи	10,235
IV передачи	7,342

Ходовая часть

Рама	трубчатая, закрытого типа, неразборная
Передняя вилка	телескопическая с гидравлическими амортизаторами
ход, мм	130
Задняя подвеска	рычажная, с гидравлическими амортизаторами
ход, мм	85

* ГОСТ 10947—64.

Колеса	Невзаимозаменяемые, со штампованными ступицами
Шины	65—484 (2,50—19)*
Давление воздуха в шинах колес, кг/см ² :	
переднего	1,2
заднего	1,5
с пассажиром	2,0
Тормоза	колодочные
диаметр тормозных барабанов, мм	125
ширина тормозных накладок, мм	30
материал тормозных накладок,	асбофрикционный, 6ЛП-31
Седло	подушка из губчатой резины, двухместное

Заправочные емкости, л

Топливный бак	9,0
Коробка передач	0,5
Воздухоочиститель	0,45
Передняя вилка	0,150×2
Задняя подвеска	0,50×2
Принадлежности	набор инструмента, подножки для пассажира

* ГОСТ 5652—62.

МОТОЦИКЛ «ВОСХОД»

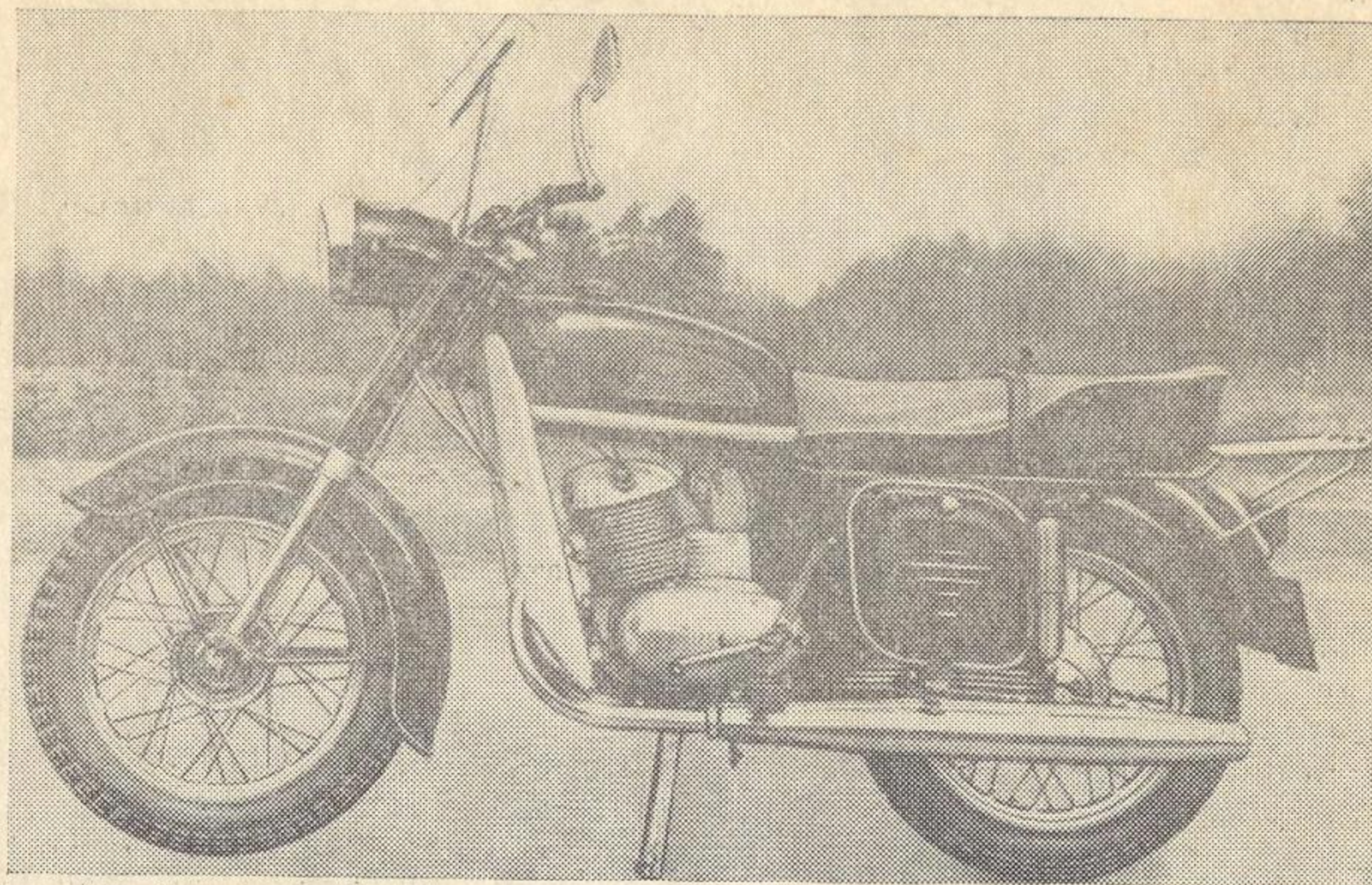

Изготовитель — Ковровский завод. Начало выпуска — 1966 г.

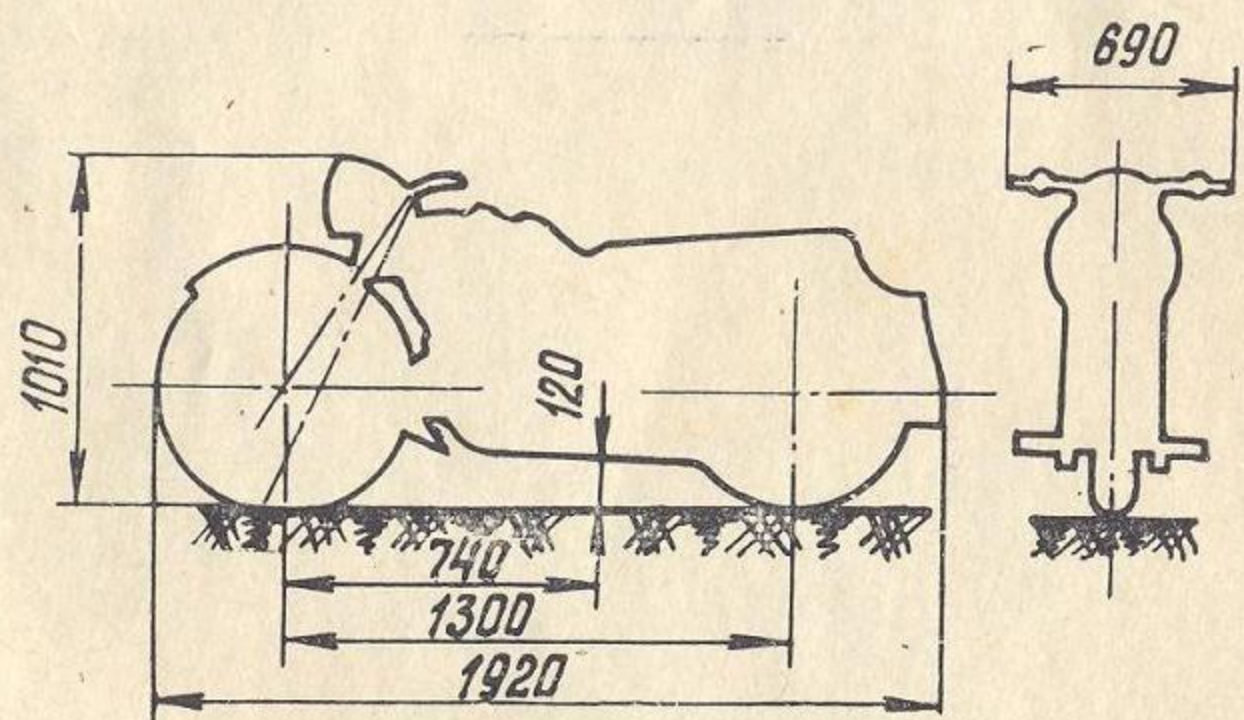

ОБЩИЕ ДАННЫЕ

Наибольшая скорость, км/ч	90
Расход топлива при скорости 50—60 км/ч, л/100 км	2,8
Запас хода по топливу, км	465
Путь торможения со скорости 30 км/ч, м	7,2
Сухой вес, кг	110
Нагрузка, кг:	
номинальная	75
максимальная	150
Полный вес, кг	200
Уровень шума, дБ	80

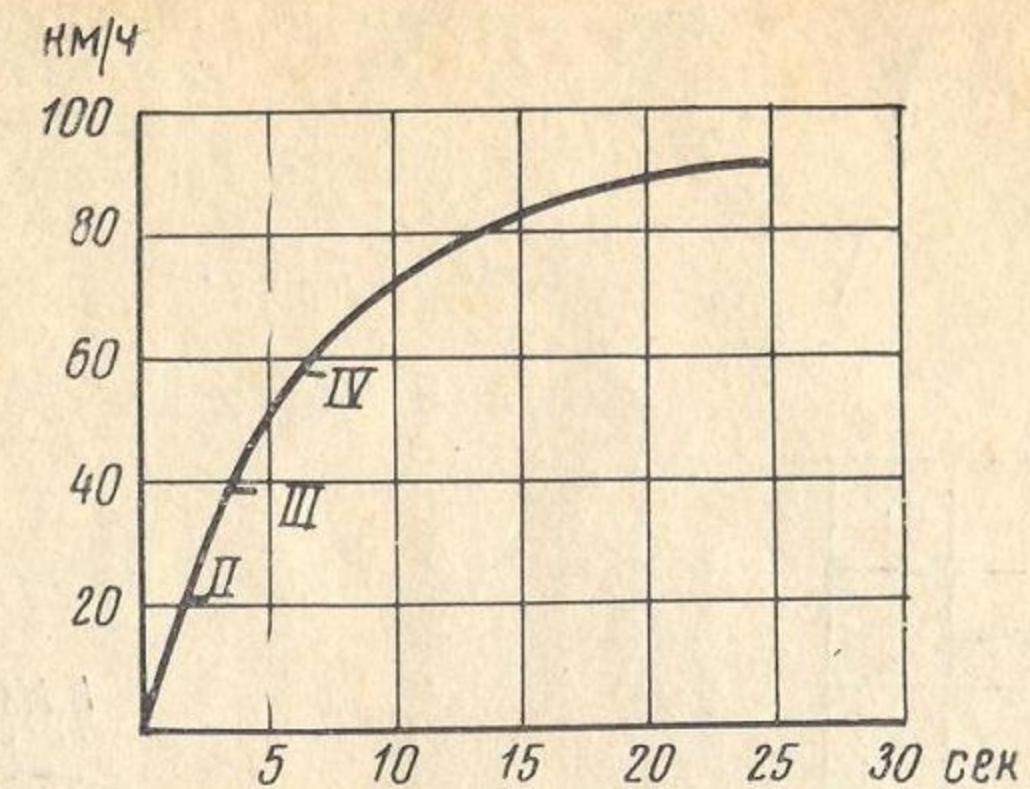

Время разгона мотоцикла «Восход»

Двигатель

Тип	двухтактный, одноцилиндровый воздушного охлаждения с возвратно-петлевой продувкой
Материал цилиндра	алюминиевый сплав (гильза из чугуна)
Диаметр цилиндра, мм	61,75
Ход поршня, мм	58
Рабочий объем, см ³	173,7
Степень сжатия	7,5
Наибольшая мощность, л. с.	10 при 5200—5400 об/мин
Литровая мощность, л. с./л.	58,5
Наибольший крутящий момент, кгм	1,5 при 3800—4000 об/мин
Опережение зажигания	постоянное (3,5—4,0 мм до в. м. т.)
Смазка	в смеси с топливом (1 : 25)
Масло	автотракторное* или дизельное без присадок, авиационное**
Топливо	бензин А-72***
Карбюратор	К36
диаметр диффузора, мм	24
пропускная способность жиклера, см ³ /мин	180
Топливные фильтры	сетчатые; в горловине топливного бака и в топливном кране

* ГОСТ 1862—63.
** ГОСТ 1013—49.
*** ГОСТ 2084—67.

Воздухоочиститель масляный, фильтрующий элемент сетчатый или пенополиуретановый, с глушителем шума впуска

Вес двигателя, кг 26,69

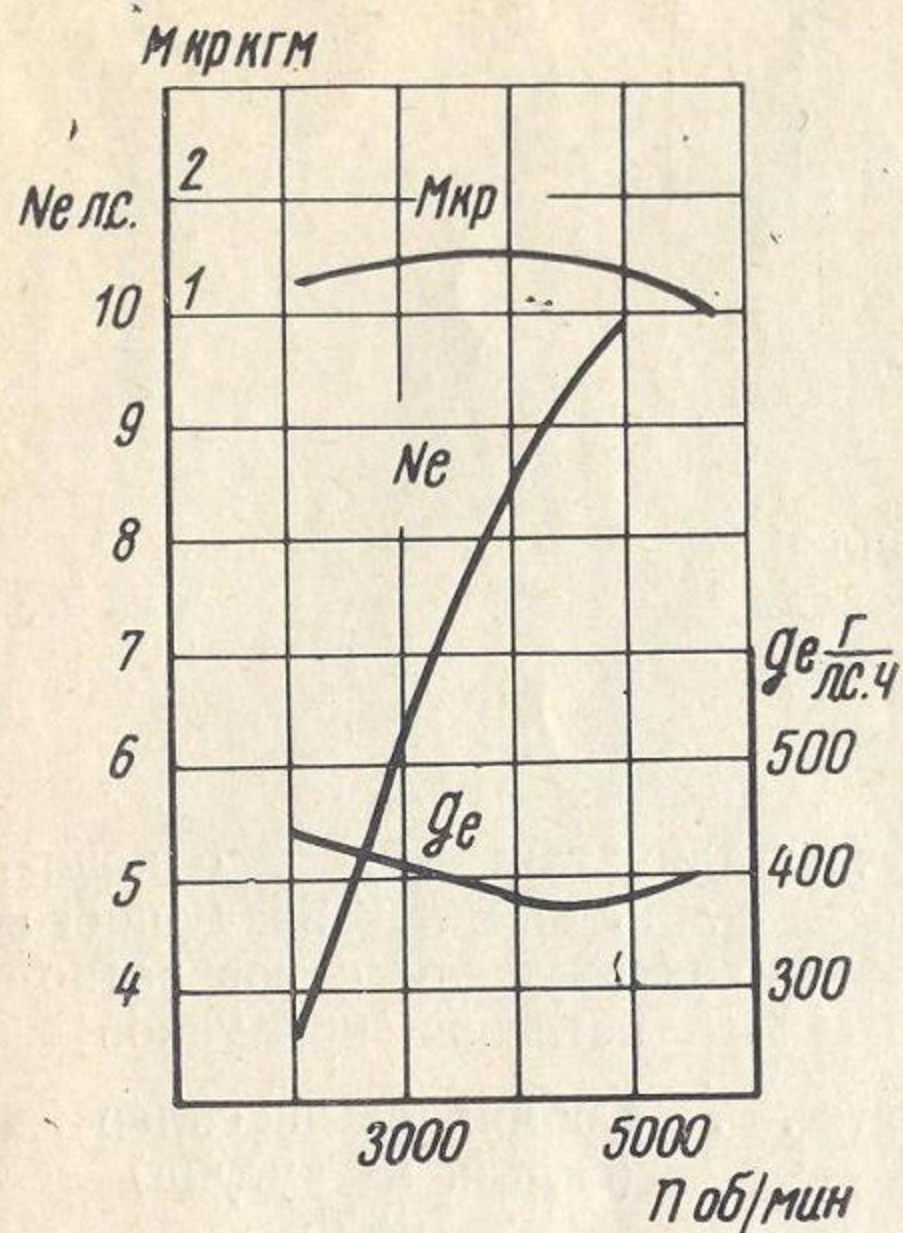

Скоростная характеристика двигателя «Восход»

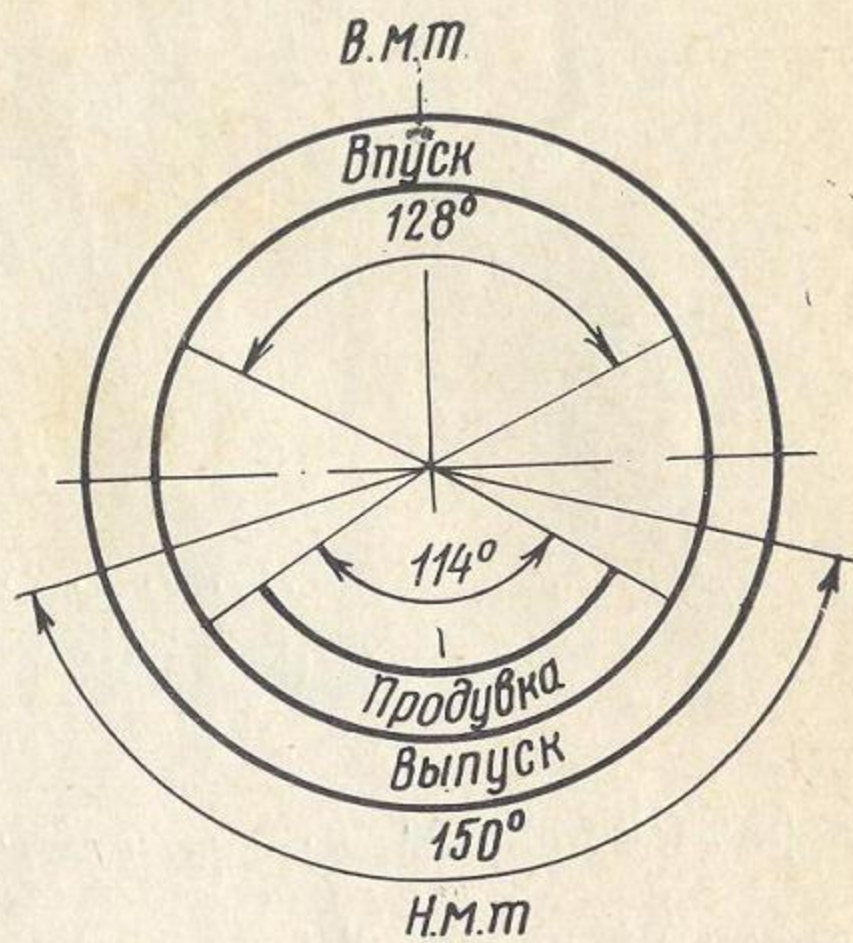

Фазы газораспределения двигателя «Восход»

Электрооборудование

Зажигание от генератора переменного тока с выносной катушкой

Генератор Г-411 переменного тока однофазный—синхронный с возбуждением от постоянного магнита, 6 в Б-300

Катушка зажигания А6-УС, А7,5-УС, (резьба 14 мм)

Свеча зажигания ФГ138, лампа А6 (6 в×28—28 вт) и замок зажигания

Фара П-200

Переключатель света в комбинации с кнопкой звукового сигнала ФП230. Лампы А17 (6 в×4,83 вт), А3 (6 в×14,3 вт)

Задний фонарь ВК-854 С34

Датчик стоп-сигнала СП115-В (с подсветкой шкалы)

Сигнал

Спидометр

Силовая передача

Сцепление многодисковое, в масляной ванне

Число дисков: ведущих 7 ведомых 8

Материал трущихся поверхностей (дисков): ведущих пластмасса КФ-3П ведомых сталь 35

Управление сцеплением ручное

Передняя передача втулочно-безроликовая цепь ПВ-9, 525—1100* передаточное число 2,07

Коробка передач четырехступенчатая с ножным переключением

передаточные числа: I передачи 3,08 II передачи 1,96 III передачи 1,4 IV передачи 1,0

Задняя передача втулочно-роликовая цепь ПР-12,7-1800-2,109 звеньев** 2,93

передаточное число 2,93

Общие передаточные числа: I передачи 18,68 II передачи 11,88 III передачи 8,49 IV передачи 6,06

Ходовая часть

Рама трубчатая, сварная, закрытая

Передняя вилка телескопическая, с гидравлическими амортизаторами

ход, мм 130

Задняя подвеска рычажная, с гидравлическими амортизаторами

ход, мм 60

Колеса Взаимозаменяемые (только с деталями ступицы)

Тормоза колодочные

диаметр тормозного барабана, мм 125

ширина тормозных накладок, мм 20

материал тормозных накладок асбестовый картон, пресованный на латексной основе***

Седло подушка из латекса, двухместное

Размер шин 80—405 (3,25—16)****

* ГОСТ 10947—64
 ** ГОСТ 10947—64
 ***СТУ—14
 0,7 112—65
 **** ГОСТ 5652—62.

Давление воздуха в шинах колес, кг/см^2 :	
переднего	1,0
заднего	1,5
с пассажиром	2,3

Заправочные емкости, л

Топливный бак	13 (включая резерв 1,5 л)
Коробка передач	0,6
Передняя вилка	0,14×2
Задняя подвеска	0,33×2
Принадлежности	набор инструмента, подножки для пассажира, багажник, зеркало заднего вида, ветровое стекло (устанавливается по специальному заказу)

МОТОЦИКЛ «ИЖ-ПЛАНЕТА-2»

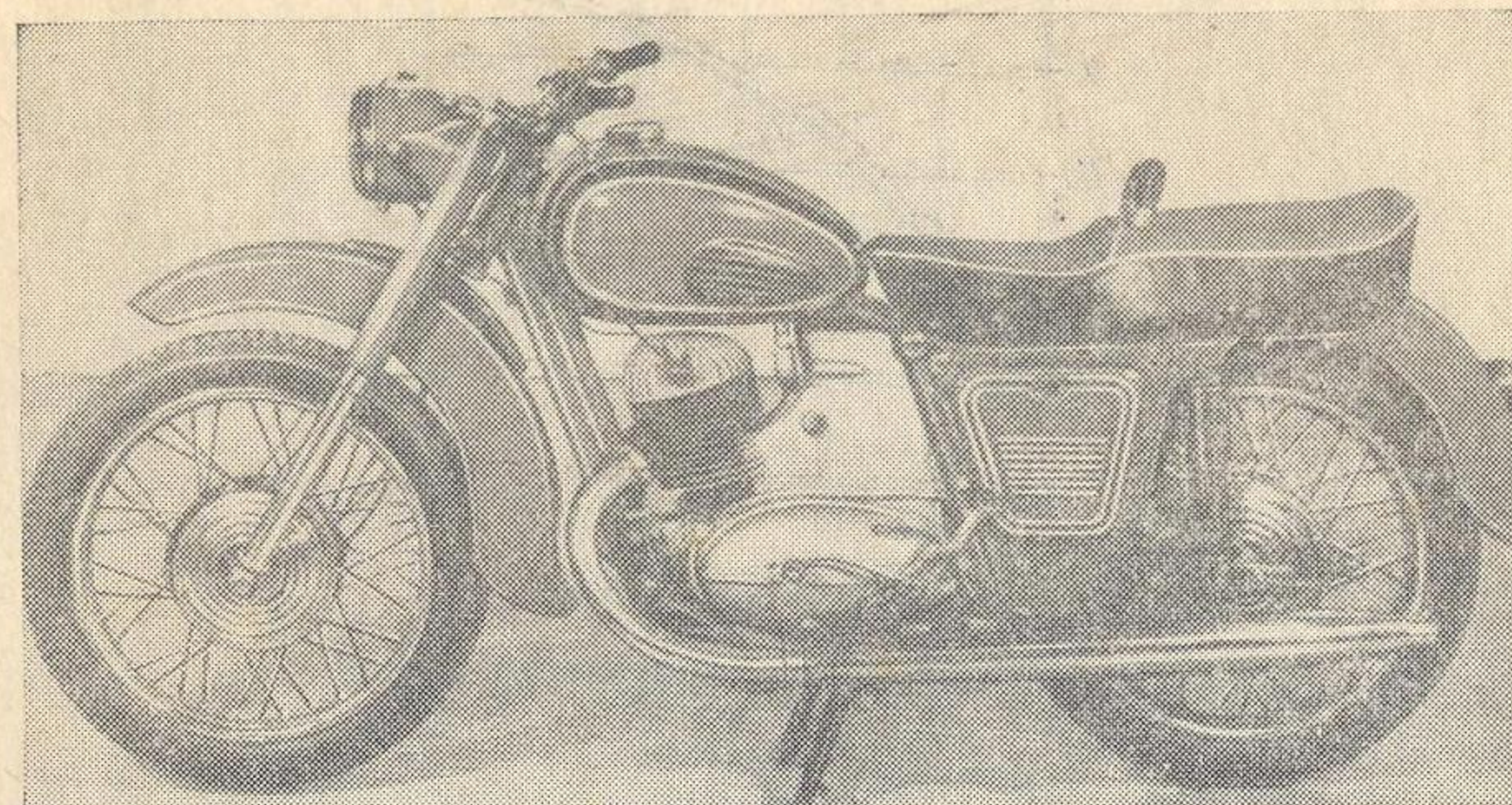

Изготовитель — Ижевский машиностроительный завод. Начало выпуска — 1966 г.

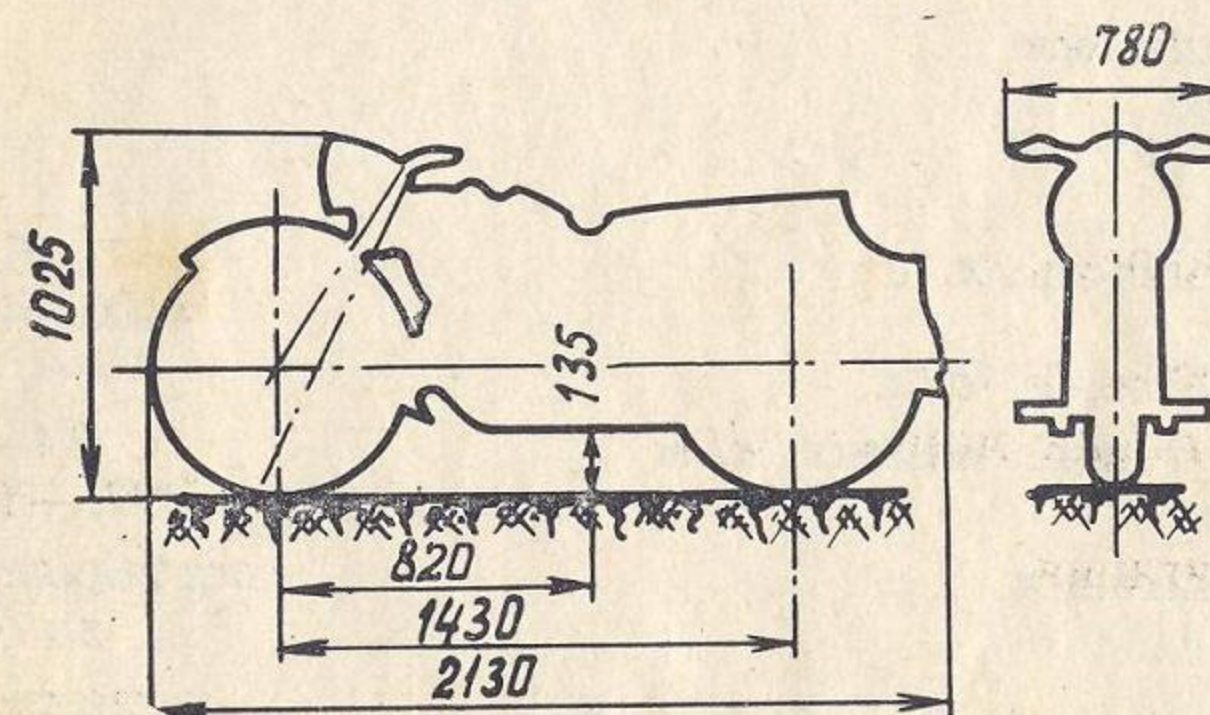

ОБЩИЕ ДАННЫЕ

Наибольшая скорость, км/ч	105
Расход топлива при средней скорости	
50—60 км/ч , л/100 км	3,55
Запас хода по топливу, км	500
Путь торможения со скорости 30 км/ч , м	7,0
Сухой вес, кг	155
Нагрузка, кг:	
номинальная	75
максимальная	150
Полный вес, кг	245
Уровень шума, дБ	75—76

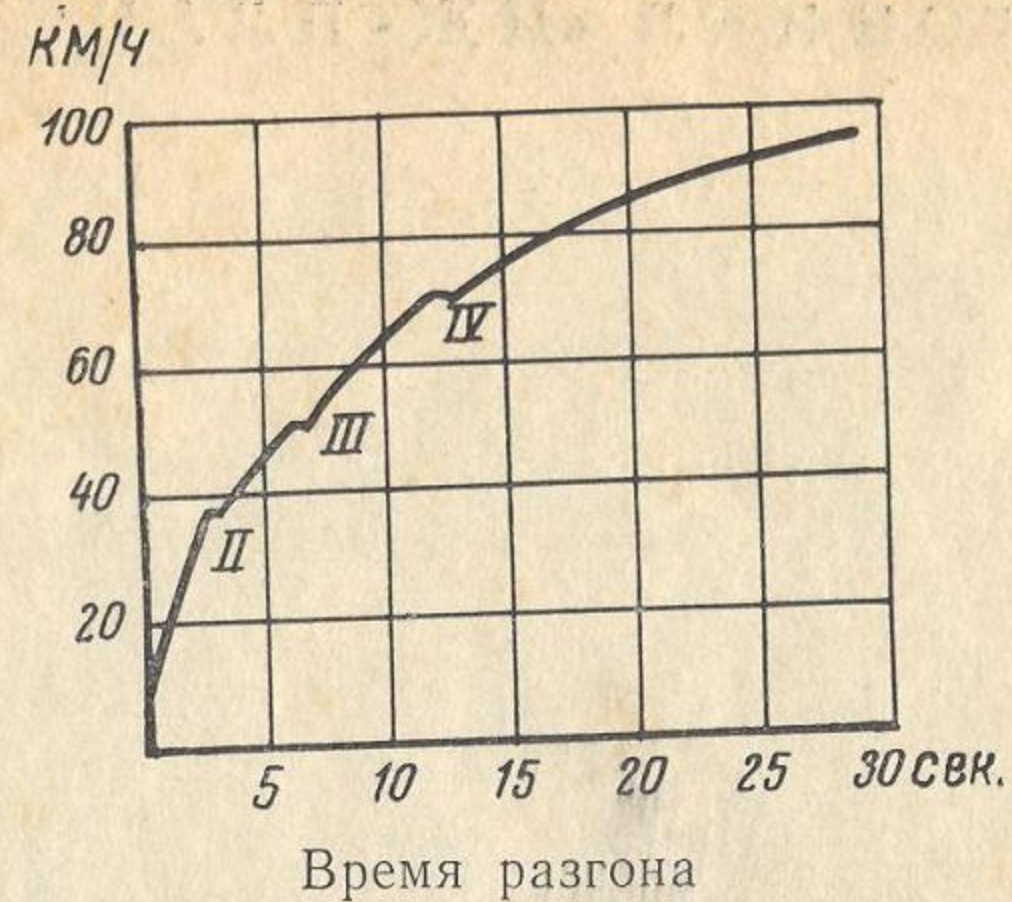

мотоцикла ИЖ-Планета-2
Двигатель

Тип	двухтактный, одноцилиндровый, воздушного охлаждения, с возвратно-петлевой продувкой
Материал цилиндра	сплав АЛ2 (гильза из чугуна СЧ)
Диаметр цилиндра, мм	72
Ход поршня, мм	85
Рабочий объем, см ³	346
Степень сжатия	6,8
Наибольшая мощность, л. с.	15,5 при 4400—4800 об/мин
Литровая мощность, л. с./л.	42,6
Наибольший крутящий момент, кгм	2,4—2,6 при 3000—3400 об/мин
Опережение зажигания	постоянное (3,5—4,0 мм до в. м. т.)
Смазка	в смеси с топливом (1:25)
Масло	АК-15, АКЗп-10, АКп-10, АСп-10* или авиационное: МС-14, МС-20, МК-22
Топливо	бензин А-72**
Карбюратор	К36-И
диаметр диффузора, мм	27
пропускная способность жиклера, см ³ /мин	250
Топливный фильтр	в отстойнике топливного крана
Воздухоочиститель	масляный
Вес двигателя, кг	46

* ГОСТ 1862—63.

** ГОСТ 2084—67.

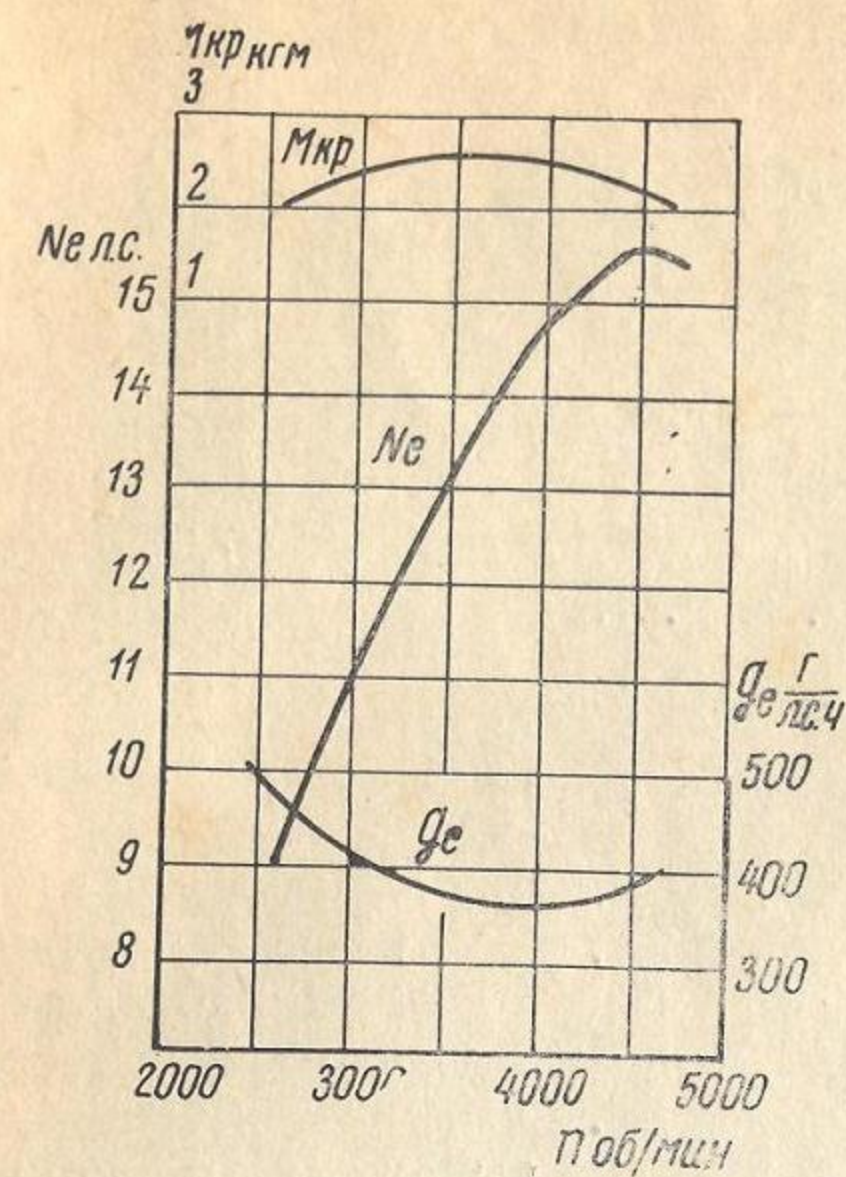

Скоростная характеристика двигателя ИЖ-Планета-2

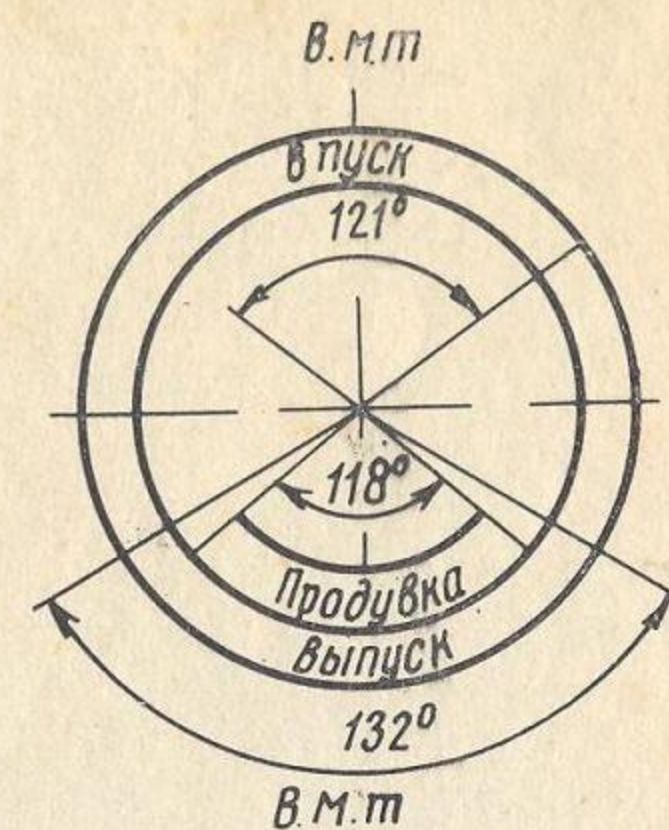

Фазы газораспределения двигателя ИЖ-Планета-2

Электрооборудование

Зажигание	батарейное
Аккумуляторная батарея	3-МТ6 (6 в, 6 а—ч) постоянного тока
Генератор	Г36-М7 (45 вт) ИЖРР-1
Реле-регулятор	ИЖ сб. 39—0
Катушка зажигания	А11-У
Свеча зажигания	ФГ38-Г, лампа А-42 (27,7—20 вт)
Фара	П25-А
Переключатель света	ФП220, лампа А17 (4,83 вт)
Задний фонарь	ИЖ сб. 38—0, лампа А18 (7,7 вт)
Стоп-сигнал	С37
Сигнал	

Силовая передача

Сцепление	многодисковое, в масляной ванне
Число дисков	
ведущих	6
ведомых	6
Материал трущихся поверхностей (дисков):	
ведущих	пластмасса КФ-3
ведомых	сталь 40
Передняя передача	штульная, двухрядная, безроликовая цепь*
передаточное число	2,17
Коробка передач	четырёхступенчатая с ножным переключением

* СТУ 1206—72.

Передаточные числа:	
I передачи	4,32
II передачи	2,24
III передачи	1,40
IV передачи	1,00
Задняя передача	втулочно-роликовая цепь ПР-15, 875-2300-1*
передаточное число	2,33
Общие передаточные числа:	
I передачи	21,80
II передачи	11,30
III передачи	7,06
IV передачи	5,05

Ходовая часть

Рама	трубчатая, неразборная, сварная
Материал труб	сталь 20
Передняя вилка	телескопическая, с пружинно-гидравлическими амортизаторами
ход, мм	140
Задняя подвеска	рычажная, с пружинно-гидравлическими амортизаторами
ход, мм	90
Тормоза	колодочные
диаметр тормозного барабана, мм	189
ширина тормозных накладок, мм	30
материал тормозных накладок	асбокаучуковая масса 6-147Н-59
Седло	подушка из губчатой резины; двухместное, легко-съемное с ручкой для пассажира
Колеса	взаимозаменяемые
Шины	80-484 (3,25-19)**
Давление воздуха в шинах колес, кг/см ² :	
переднего	1,5
заднего	2,0

Заправочные емкости, л

Топливный бак	18 (включая резерв 0,5 л)
Воздухоочиститель	0,2
Коробка передач	1,0
Передняя вилка	0,150×2
Задняя подвеска	0,60×2

* ГОСТ 10947-64.

** ГОСТ 5652-62.

МОТОЦИКЛ «ИЖ-ЮПИТЕР-2»

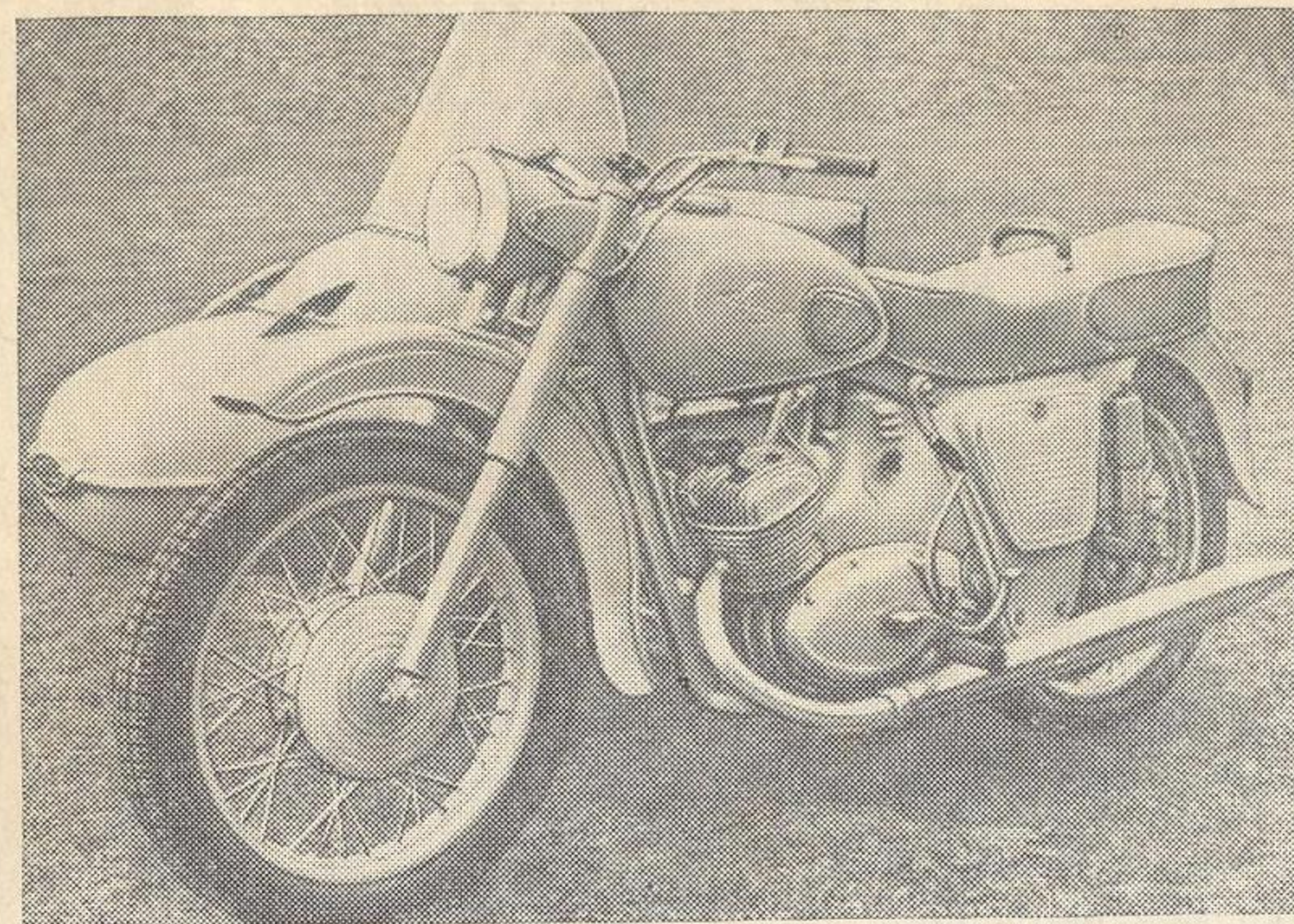

Изготовитель — Ижевский машиностроительный завод. Начало выпуска — 1966 г.

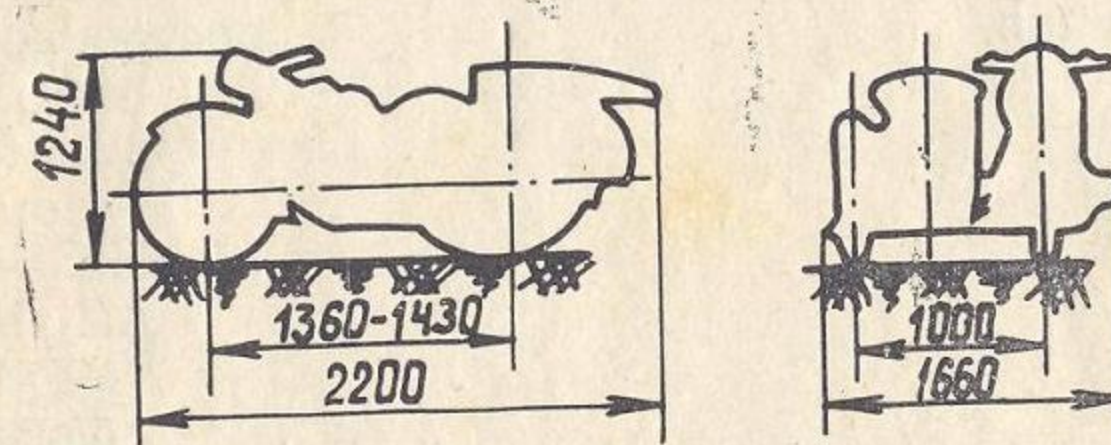

ОБЩИЕ ДАННЫЕ

Наибольшая скорость, км/ч	80
Расход топлива при скорости 50-60 км/ч, л/100 км	5,8
Запас хода по топливу, км	300
Путь торможения со скорости 30 км/ч, м	7,2
Сухой вес, кг:	
с коляской	253
без коляски	160
Наибольшая нагрузка, кг	250
Полный вес, кг	520
Уровень шума, дБ	77-78

Двигатель

Тип	двухтактный, двухцилиндровый, с отдельными цилиндрами, воздушного охлаждения, с возвратно-петлевой продувкой
-----	--

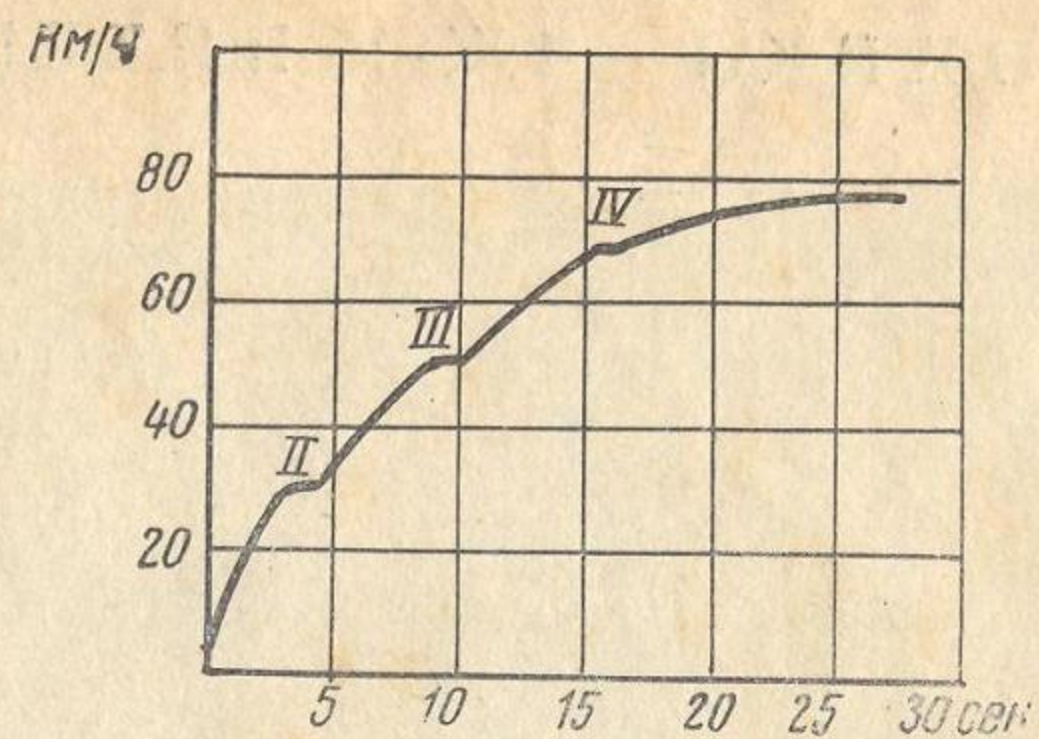

Время разгона мотоцикла ИЖ-Юпитер-2

Материал цилиндров	сплав АЛ-2 (гильза из чугуна СЧ)
Диаметр цилиндра, мм	61,75
Ход поршня, мм	58
Рабочий объем, см ³	347
Степень сжатия	6,7—7,0
Наибольшая мощность, л. с.	18 при 4900—5300 об/мин
Литровая мощность, л. с./л.	52
Наибольший крутящий момент, кгм	2,6—2,8 при 4300—4800 об/мин
Опережение зажигания	постоянное (2,0—2,6 мм до в. м. т.)
Смазка	в смеси с топливом (1:25)
Масло	АКЗ-6, АКЗ-10, АС-10*, МС-20
Топливо	МС-14, МС-20 бензин А-72**

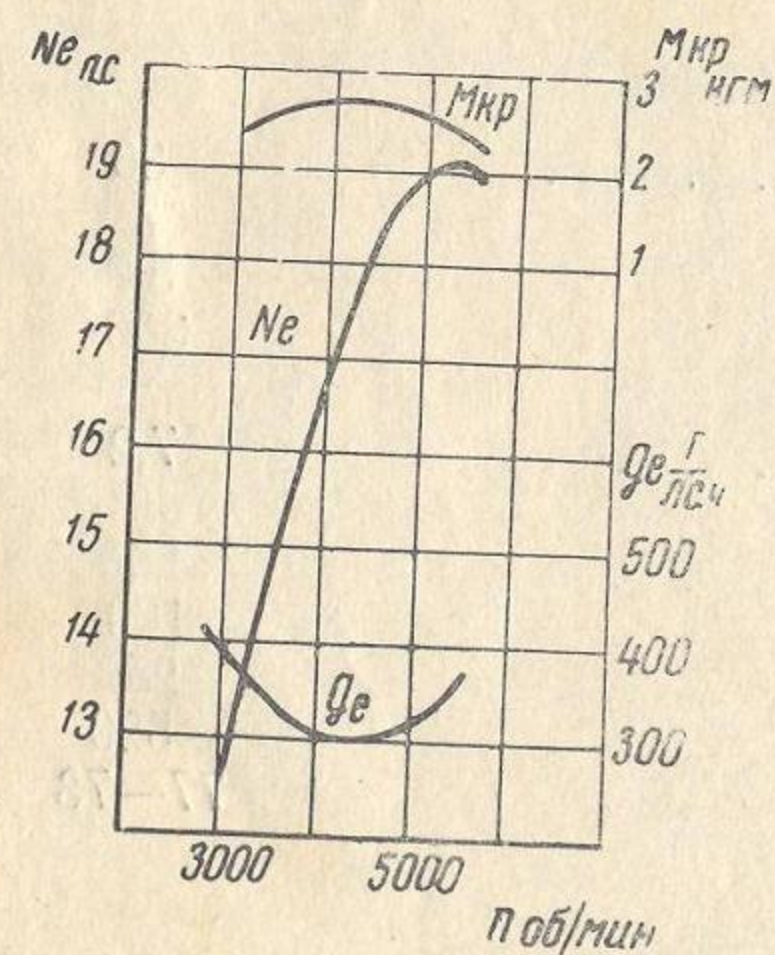

Скоростная характеристика двигателя ИЖ-Юпитер-2

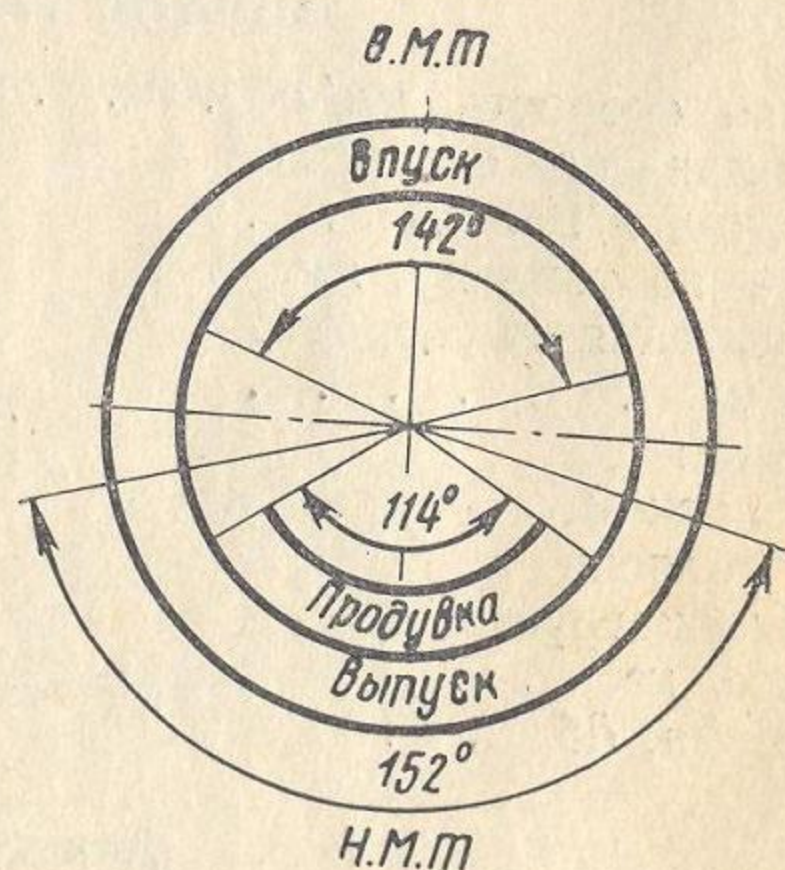

Фазы газораспределения двигателя ИЖ-Юпитер-2

* ГОСТ 1862—63.
** ГОСТ 2084—67.

Карбюратор	КЗ6-Ж
диаметр проходного сечения, мм	24
пропускная способность жиклера, см ³ /мин	240
Топливный фильтр	в топливном кране
Воздухоочиститель	масляный
Вес двигателя, кг	47

Электрооборудование

Зажигание	батарейное, 6 ε
Генератор	ГЗ6 М8, постоянного тока (45 вт)
Реле-регулятор	ИЖ-РР1
Аккумулятор	ЗМТ-6 (6 в, 6 а—ч)
Катушка зажигания	ИЖ сб. 39—0
Свечи зажигания	АП-У (резьба 14 мм)
Число прерывателей	2
Фара	ФГЗ8-Г; лампы А42 (27,7—20 вт), сигнальная нейтрального положения передач А35 (6 в×1,6 вт), освещения шкалы спидометра А19 (6 в×3,5 вт), контрольная лампа зарядки (6 в×1,6 вт)
Переключатель света	П25-А
Задний фонарь	ФП220, лампа А17 (4,83 вт)
Стоп-сигнал	ИЖ сб. 39—0, лампа А18 (7,7 вт)
Сигнал	С37
Спидометр	СП111

Силовая передача

Сцепление	многодисковое, в масляной ванне
Число дисков:	
ведущих	6
ведомых	6
Материал трущихся поверхностей (дисков):	
ведущих	пластмасса КФ-3*
ведомых	сталь 11Н40**
Передняя передача	двухрядная безроликовая цепь***
передаточное число	2,57
Коробка передач	четырёхступенчатая; переключение передач ножное, включение нижней передачи — вниз, механизм переключения заблокирован с механизмом включения сцепления

* ТУМХП № 37—41.
** ГОСТ 914—56.
*** СТУ 120672.

передаточные числа:	
I передачи	3,17
II передачи	1,71
III передачи	1,26
IV передачи	1,0
Задняя передача	роликовая цепь ПР-15,875-2300—1*
передаточное число	2,63
Общие передаточные числа:	
I передачи	21,35
II передачи	11,52
III передачи	8,48
IV передачи	6,74

Ходовая часть

Рама	трубчатая, закрытая, неразборная, сварная сталь 20
Материал труб	сталь 20
Передняя вилка	телескопическая, с гидравлическими амортизаторами
ход, мм	140
Задняя подвеска	рычажная, с гидрав- лическими амортиза- торами
ход, мм	90
Тормоза	колодочные
диаметр тормозного барабана, мм	189
ширина тормозных накладок, мм	30
материал тормозных накладок	асбестокаучуковая масса 6-147Н-59В**
Колеса	взаимозаменяемые
Шины	80—484 (3,52—19)***
Давление в шинах колес, кг/см ² :	
переднего	1,5
заднего	2,5
коляски	1,5
Седло	подушка из губчатой резины, двухместное БП-65; одноместная, открытая, легкого типа с мягким сиденьем и подлокотниками металлический, для удобства пасса- жера имеется откиды- вающийся ветровой щи- ток из органического стекла и регулируемые упоры для ног. В задней части кузова багажное отделение
Боковая коляска	
Кузов коляски	

* ГОСТ 10947—64.
** СТУ 54—182—62.
** ГОСТ 5652—62.

Подвески коляски:	
кузова	пружинная
колеса	торсионная
Крепление коляски к мотоциклу	цанговыми шарнирами в четырех точках

Заправочные емкости, л

Топливный бак	18 (включая резерв 0,5 л)
Воздухоочиститель	0,2
Полость маховика	0,10—0,15
Коробка передач	1,0
Передняя вилка	0,150×2
Задняя подвеска	0,60×2
Принадлежности	набор инструмента, подножки для пас- сажиров

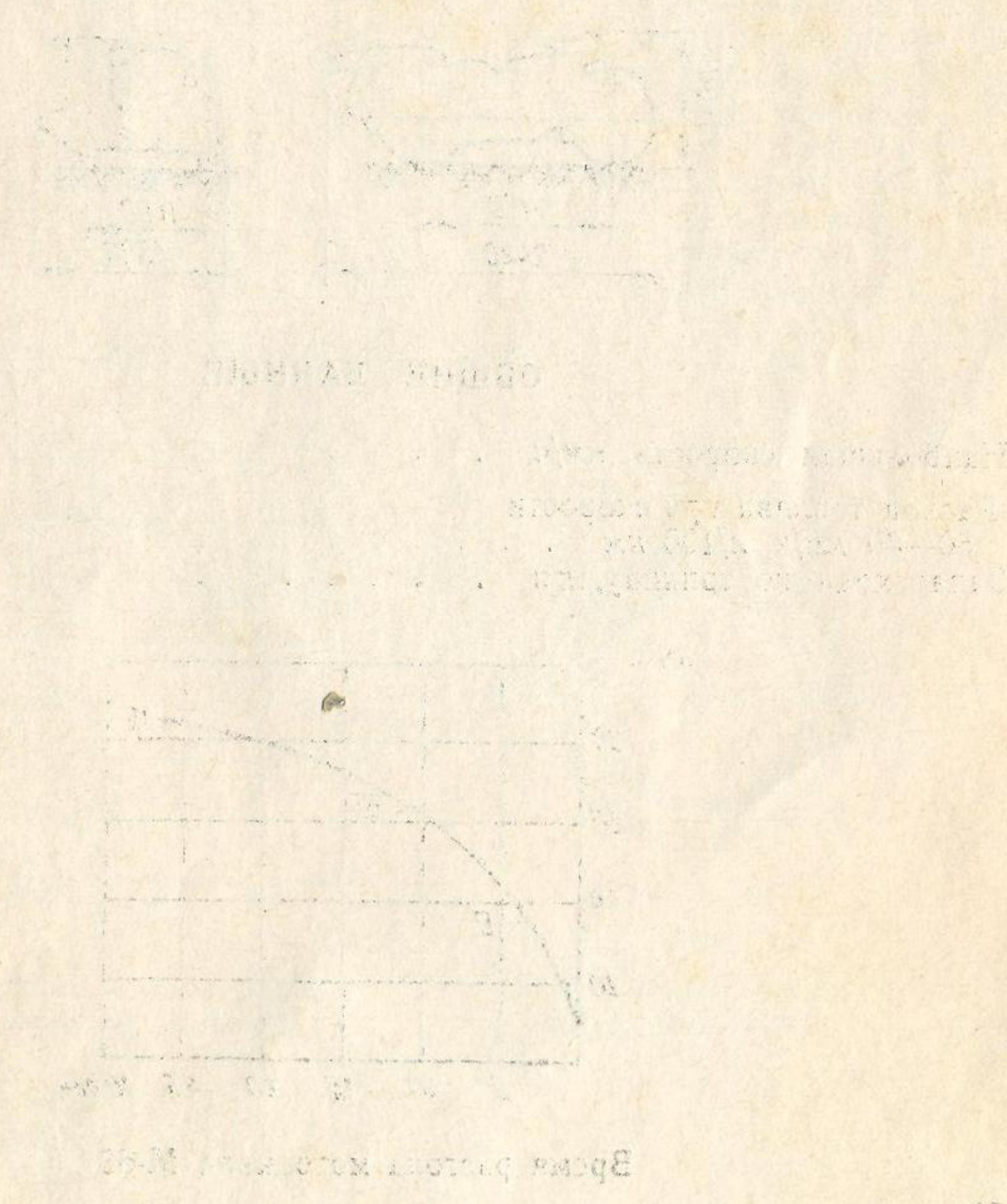

МОТОЦИКЛ М-63 («УРАЛ-2»)

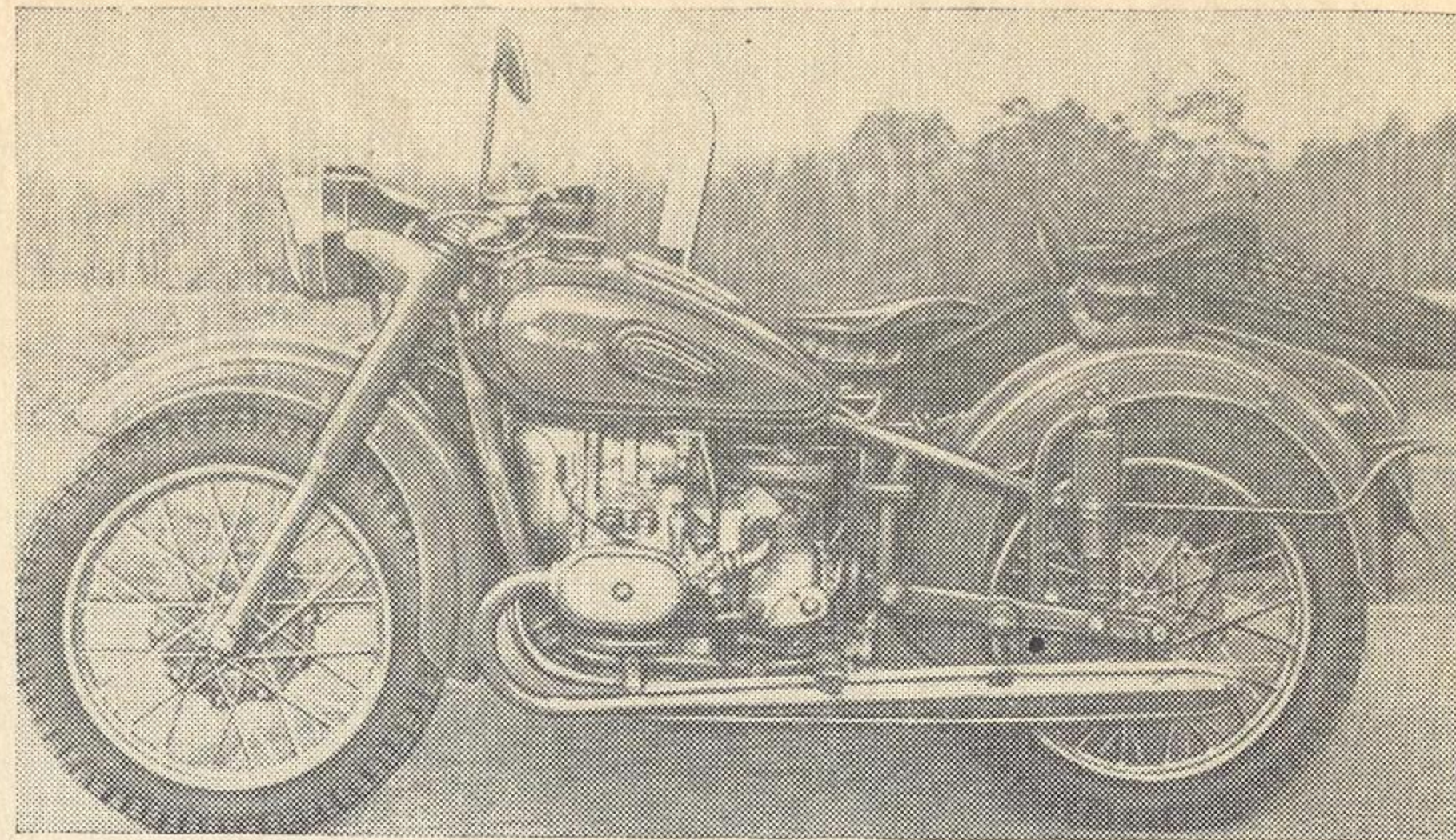

Изготовитель — Ирбитский мотоциклетный завод. Начало выпуска — 1965 г.

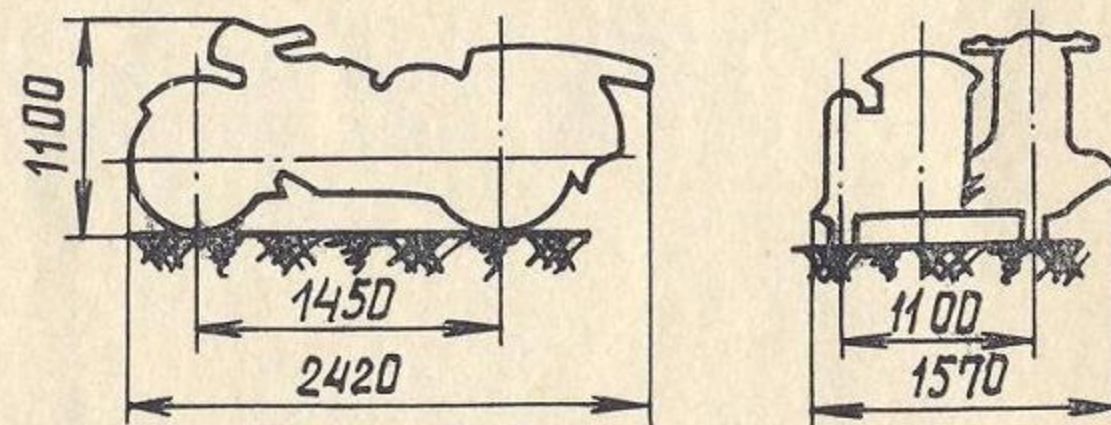

ОБЩИЕ ДАННЫЕ

Наибольшая скорость, км/ч	95
Расход топлива при скорости 50—60 км/ч, л/100 км	6,0
Запас хода по топливу, км	330

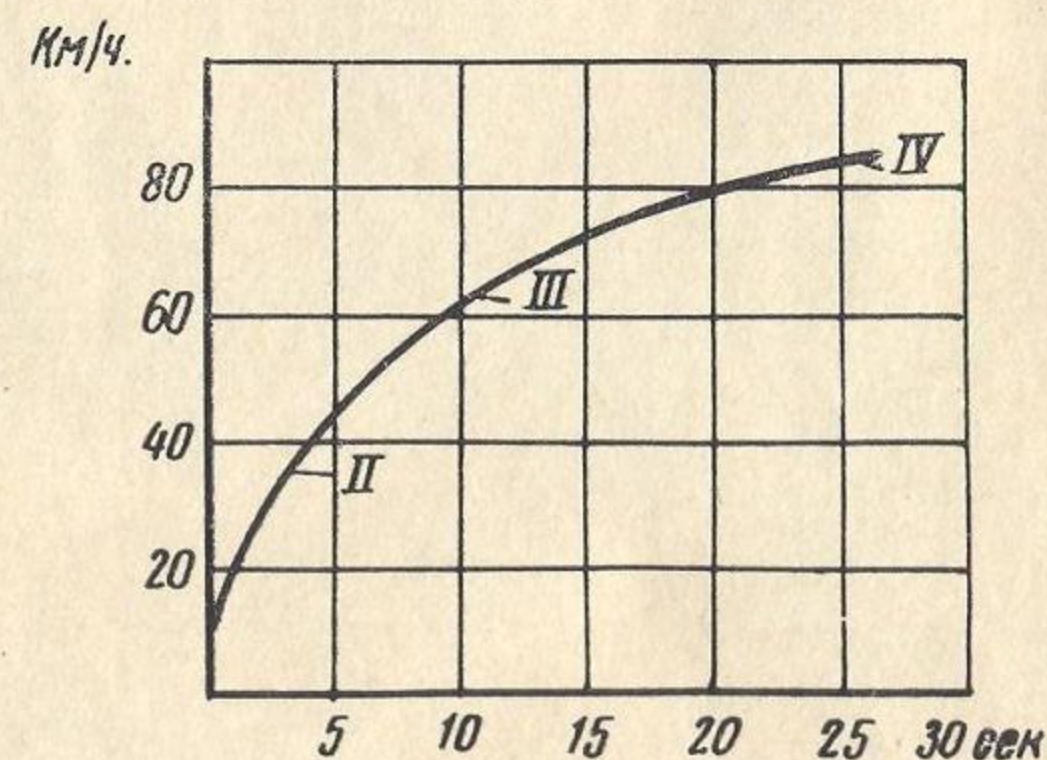

Время разгона мотоцикла М-63

Путь торможения со скорости 30 км/ч, м	5,75
Сухой вес, кг:	
с коляской	320
без коляски	200
Наибольшая нагрузка, кг	225
Полный вес, кг	380
Уровень шума, дБ	84,5
Дорожный просвет, мм	150

Двигатель

Тип	четырёхтактный, верхнеклапанный, двухцилиндровый, воздушного охлаждения, с горизонтальным расположением цилиндров
Материал цилиндров	специальный чугун
Диаметр цилиндра, мм	78
Ход поршня, мм	68
Рабочий объём, см ³	649
Степень сжатия	6,2
Наибольшая мощность, л. с.	28 при 4800—5200 об/мин
Литровая мощность, л. с./л.	43
Наибольший крутящий момент, кгМ	4,5 при 3000—3500 об/мин
Опережение зажигания	автоматическое
Смазка	комбинированная: под давлением и разбрызгиванием
Масло	АК-15, АК-10, АС-9,5 (летом), АС-5, АК-6 (зимой)* бензин А-72**
Топливо	бензин А-72**
Карбюраторы	К-38 или К-301 (2 шт.)
диаметр проходного сечения, мм	24

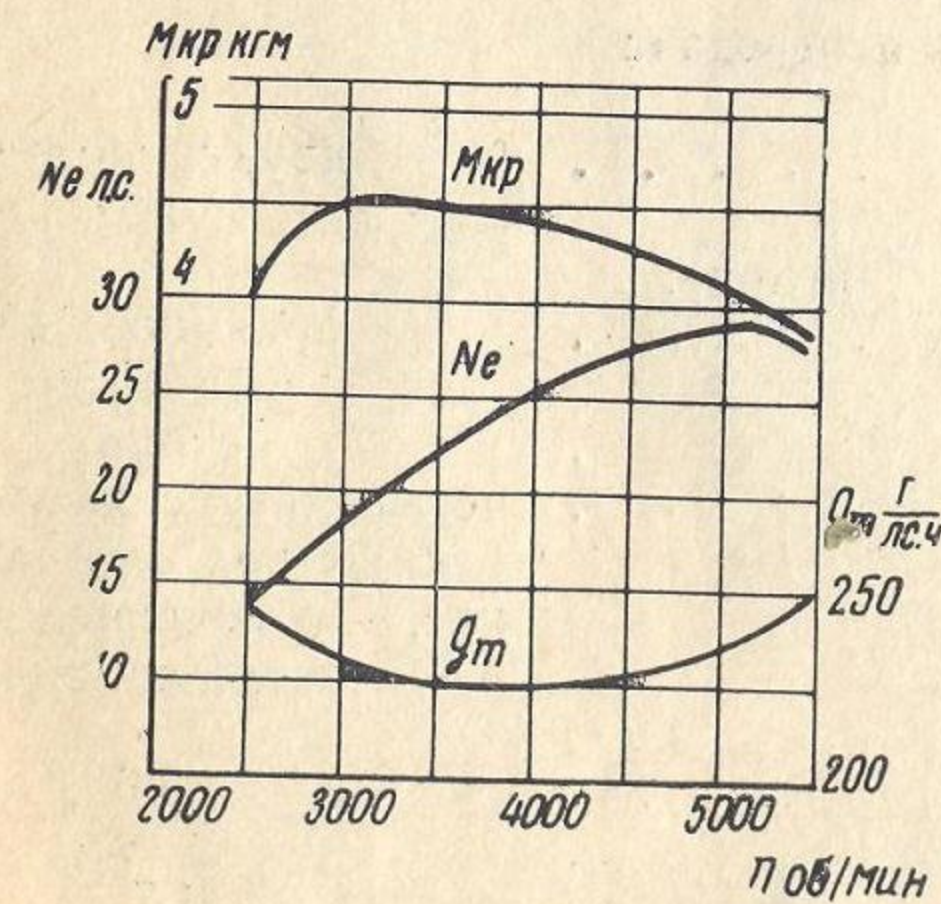

Скоростная характеристика двигателя М-63

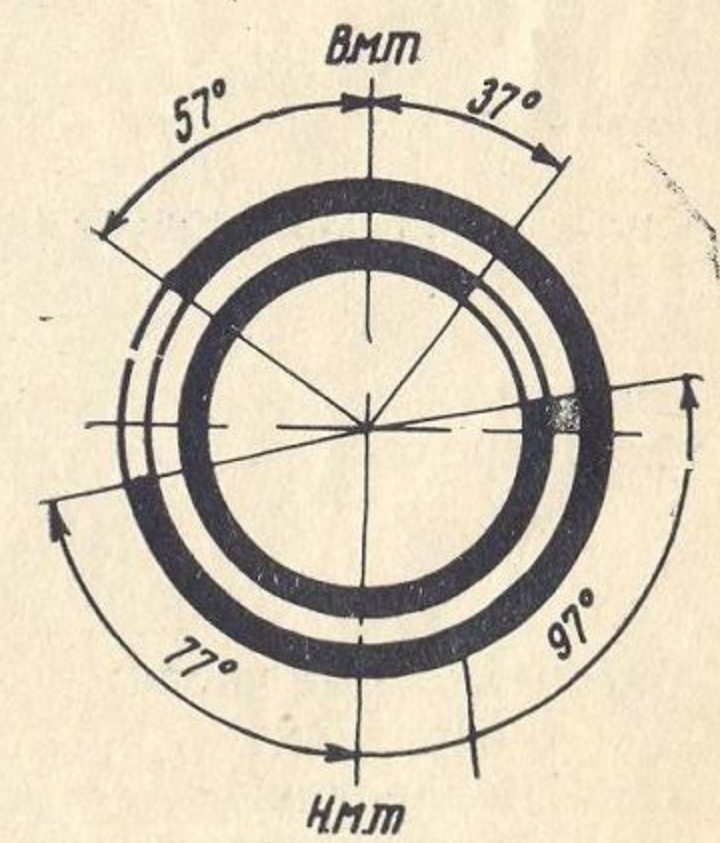

Фазы газораспределения двигателя М-63

* ГОСТ 1862—63.
** ГОСТ 2084—67.

пропускная способность жикле- ра, см ³ /мин	160
Топливные фильтры	в горловине топливного бака и в топливном кране
Воздухоочиститель	масляный, на коробке передач
Сухой вес двигателя (без ко- робки передач), кг	52

Электрооборудование

Зажигание	батарейное, 6 в
Генератор	Г414 постоянного тока, 65 вт
Аккумулятор	ЗМТ-6,6 в, 6 а×ч.
Реле-регулятор	РР302
Свеча зажигания	А8-У
Катушка зажигания	Б201
Фара	ФГ116, лампы: А42 (6 в×27,7—20 вт), стоя- ночного света А19 (6 в×3,5 вт), освещения шкалы спидометра А19 (6 в×3,5 вт), контроль- ная зарядки А35 (6 в×1,6 вт)
Задний фонарь	лампа А17 (6 в×4,7 вт)
Передний фонарь коляски	лампа А19 (6 в×3,5 вт)
Задний фонарь коляски	лампа А19 (6 в×3,5 вт)
Переключатель дальнего и ближ- него света в комбинации с кноп- кой сигнала	П25-А
Сигнал	С37-А
Спидометр	СП102

Сквозная передача

Сцепление	двухдисковое сухое
Материал трущихся поверхностей (дисков): ведущих	фрикционный, 6-147Н-59
ведомых	сталь
Коробка передач	четырёхступенчатая, пе- рекключение передач нож- ное, включение низшей передачи вниз
передаточные числа: I передачи	3,6
II передачи	2,28
III передачи	1,7
IV передачи	1,3
Задняя передача	карданным валом
передаточное число	4,62

Общие передаточные числа:	16,65
I передачи	10,56
II передачи	7,85
III передачи	6,01
IV передачи	

Ходовая часть

Рама	трубчатая, из труб пере- менного сечения, двой- ная, закрытая телескопическая, с гидравлическими амортизаторами 140
Передняя вилка	рычажная, с гидравличе- скими амортизаторами 90
ход, мм	колодочные 203
Задняя подвеска	35
ход, мм	тканый, горячего формования качающегося типа
Тормоза	легкосъемные, взаимозаменяемые 95—484 (3,75—19)*
диаметр тормозного барабана, мм	
ширина тормозных накладок, мм	
материал тормозных накладок	
Седло	
Колеса	
Шины	
Давление воздуха в шинах колес, кг/см ² :	
переднего	1,6
заднего	2,6
коляски	1,6
Боковая коляска	одноместная, кузов ме- таллический, с мягким сиденьем и с багажником в задней части металлические рессоры
Подвеска кузова	торсионная, рычажная
Подвеска колеса коляски	шарнирами в четырех точках
Крепление коляски к мотоциклу	

Заправочные емкости, л

Топливный бак	20 (включая резерв 2 л)
Картер двигателя	2
Воздухоочиститель	0,2
Коробка передач	0,8
Задняя передача	0,15
Передняя вилка	0,100×2
Задняя подвеска	0,50×2
Принадлежности	седло и подножки для пассажира, набор инстру- мента, запасное колесо и зеркало заднего вида

* ГОСТ 5652—62.

МОТОЦИКЛ К-750М

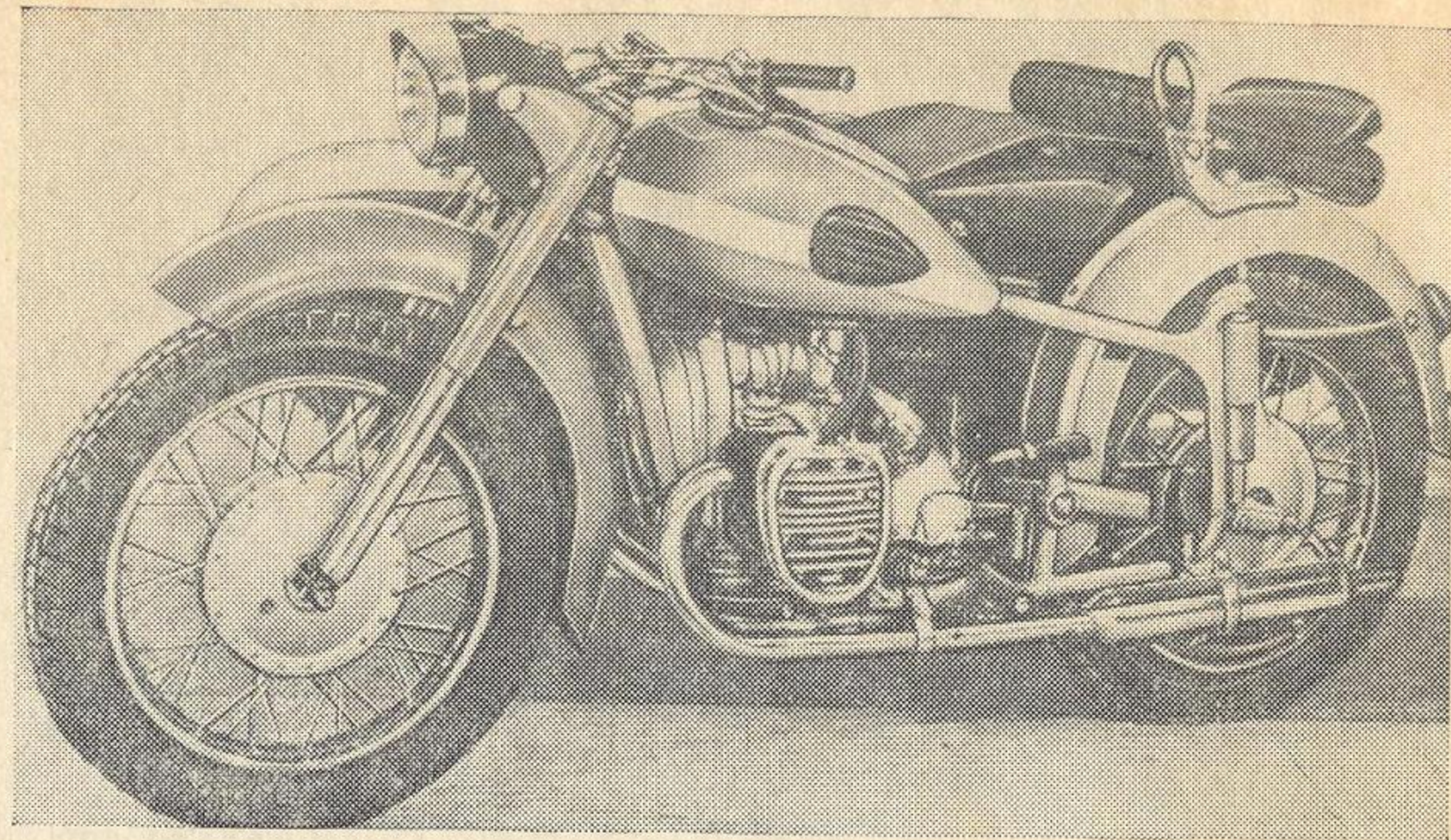

Изготовитель — Киевский мотоциклетный завод. Начало выпуска — 1964 г.

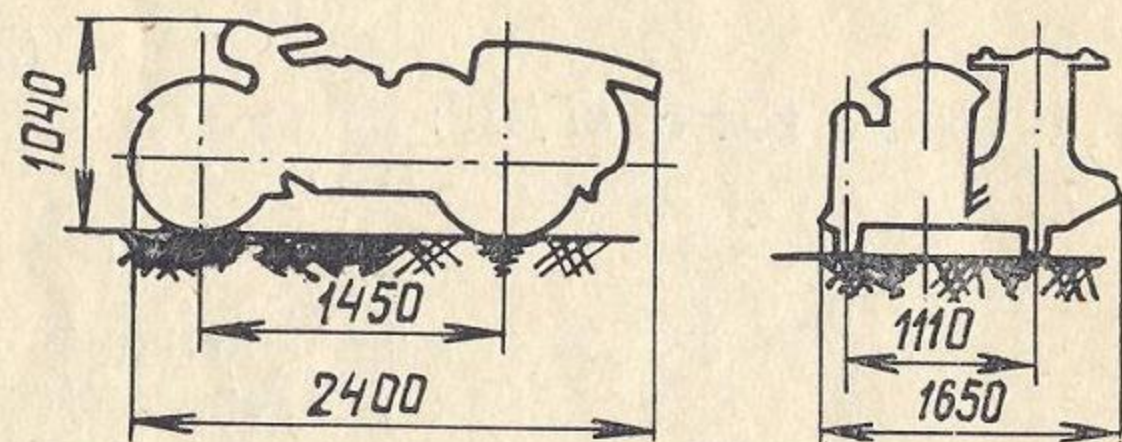

ОБЩИЕ ДАННЫЕ

Наибольшая скорость, км/ч 90
 Расход топлива при скорости
 65 км/ч, л/100 км 6

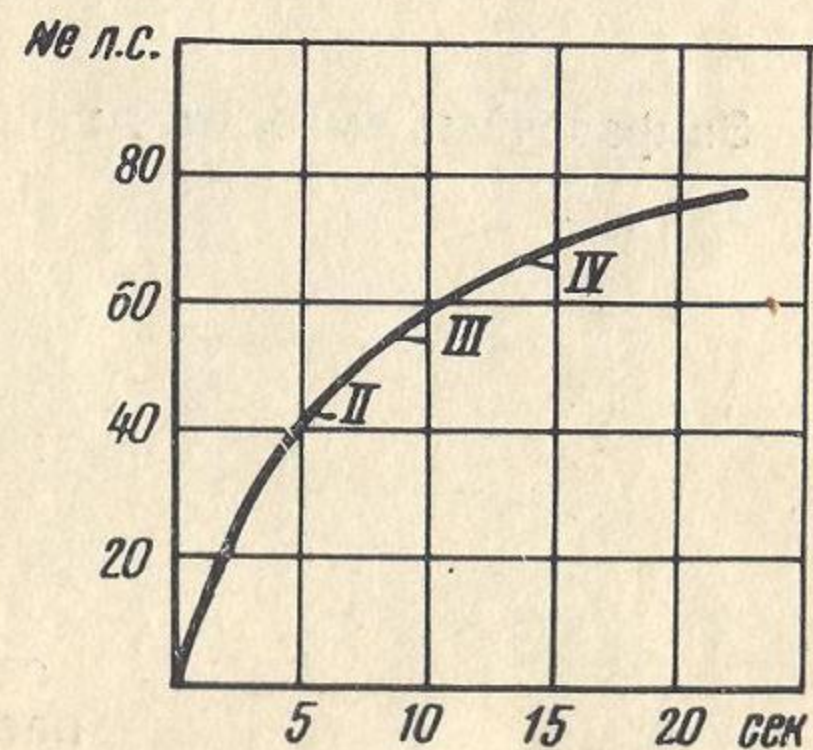

Время разгона мотоцикла К-750М

Запас хода по топливу, км	350
Путь торможения со скоростью 30 км/ч, м	7,2
Сухой вес, кг:	
с коляской	318
без коляски	209
Наибольшая нагрузка, кг	300
Полный вес, кг	640
Уровень шума, дБ	87

Двигатель

Тип	четырёхтактный, нижне-клапанный, двухцилиндровый, воздушного охлаждения, с горизонтальным расположением цилиндров
Материал цилиндров	специальный чугун
Диаметр цилиндра, мм	78
Ход поршня, мм	78
Рабочий объем, см ³	746
Степень сжатия	6,0 ^{+0,1} _{-0,3}
Наибольшая мощность, л. с.	26 при 4600—4900 об/мин
Литровая мощность, л. с./л.	34,8
Наибольший крутящий момент, кгм	4,2 при 3800—4000 об/мин
Опережение зажигания	с ручной регулировкой (максимальный угол опережения зажигания 34° до в. м. т.) или автоматическое
Смазка	комбинированная, под давлением и разбрызгиванием

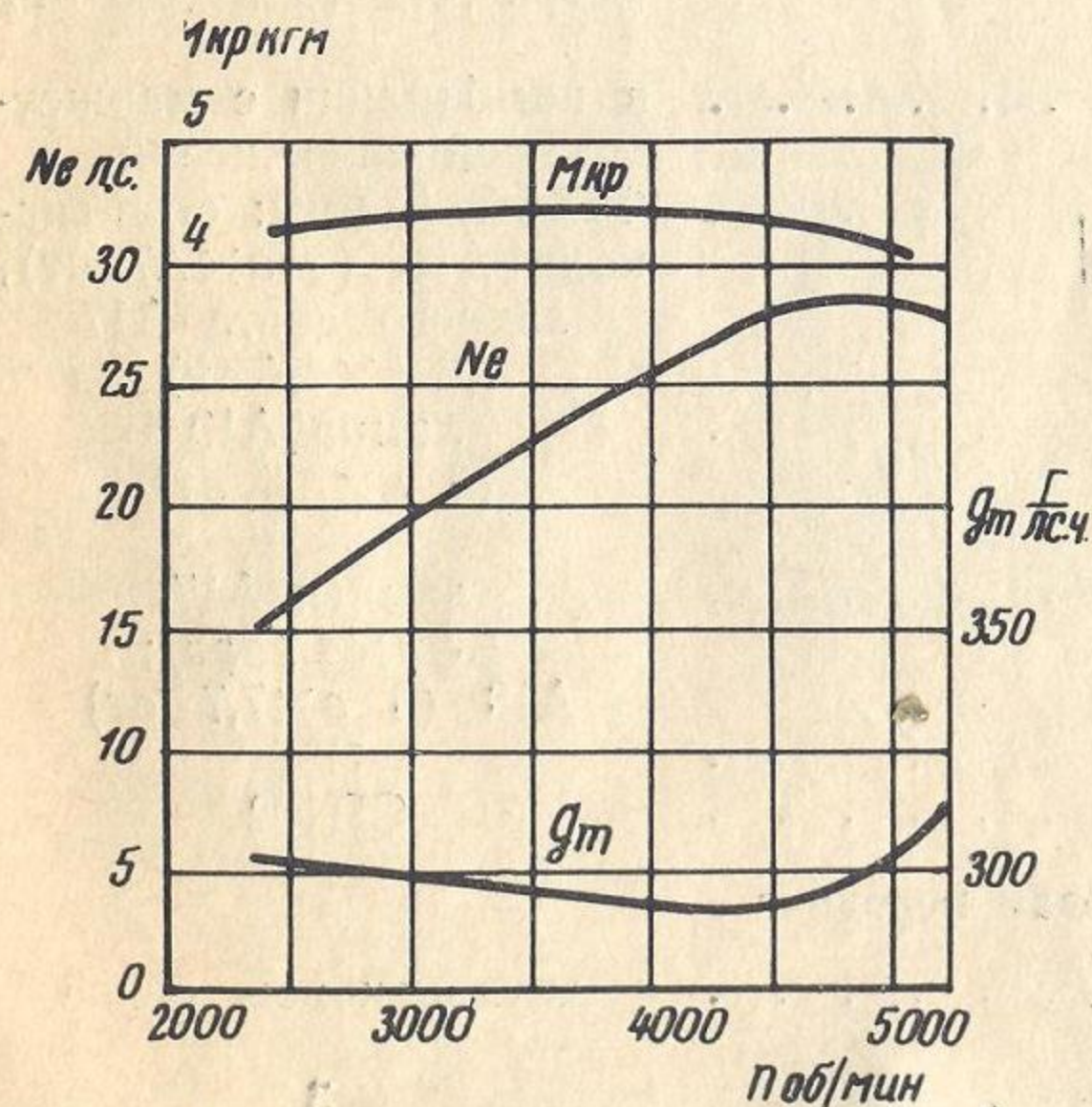

Скоростная характеристика двигателя К-750М

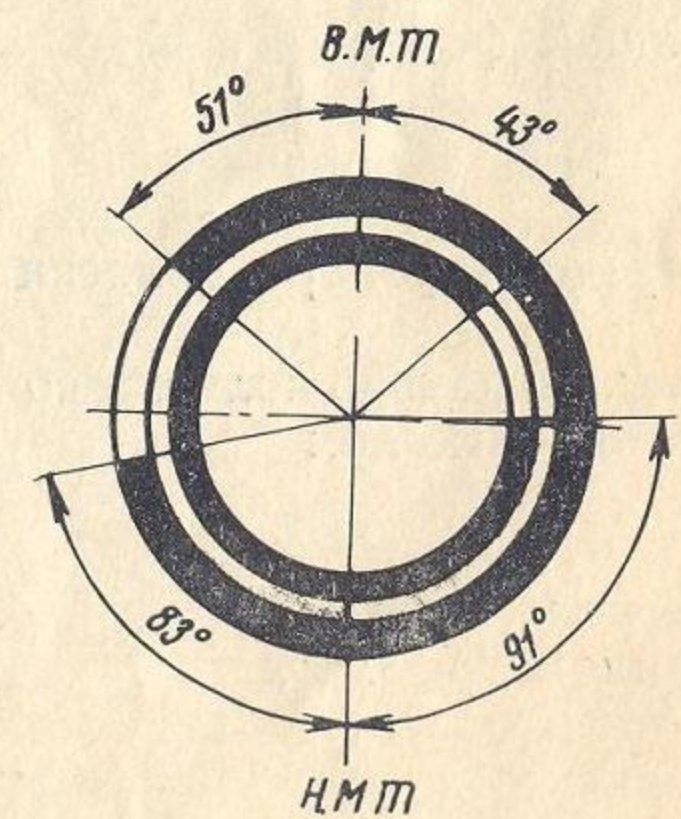

Фазы газораспределения двигателя К-750М

Масло	АК-15, АК _п -10 (летом) АК _п -6, АСП-6 (зимой)* бензин А-72**
Топливо	КЗ7-А (2 шт.)
Карбюраторы	24
диаметр проходного сечения, мм	
пропускная способность жик- лера, см ³ /мин	160
Топливные фильтры	в горловине топливного бака и в отстойнике топ- ливного крана
Воздухоочиститель	масляный или с бумаж- ным фильтрующим эле- ментом
Сухой вес двигателя, кг	58

Электрооборудование

Зажигание	батарейное, 6 в
Генератор	Г414 (65 вт)
Реле-регулятор	РР302
Аккумулятор	ЗМТ-12
Свеча зажигания	А8-У
Прерыватель	ПМ05, ПМ-11А (для автоматической ре- гулировки)
Катушка зажигания	Б2-Б или Б201 для автоматической регулировки)
Фара	ФГ116; лампы А-42 (6 в×27,7—20 вт), стояночного света А19 (6 в×3,5 вт), контроль- ная А35 (6 в×1,6 вт), освещения шкалы спидо- метра А19 (6 в×3,5 вт)
Переключатель света и кнопка сигнала	в комбинации с манжет- кой опережения
Задний фонарь	ФП-66. Лампы: стоп-сиг- нала А18 (6 в×7,7 вт), заднего света А17 (6 в×4,7 вт)
Передний фонарь коляски	лампа А19 (6 в×3,5 вт)
Задний фонарь коляски со стоп-сигналом	лампы: А17 (6 в×4,7 вт); А18 (6 в×7,7 вт)
Сигнал	С37
Спидометр	СП102

Силовая передача

Сцепление	двухдисковое, сухое
Число дисков:	
ведущих	3
ведомых	2

* ГОСТ 1862—63.

** ГОСТ 2084—67.

Материал трущихся поверхностей (дисков):	
ведущих	фрикционный тканый, горячего формования сталь
ведомых	четырёхступенчатая; пе- рекключение передач ножное, включение низ- шей передачи вниз
Коробка передач	
передаточные числа:	
I передачи	3,6
II передачи	2,28
III передачи	1,7
IV передачи	1,3
Задняя передача	карданным валом
передаточное число	4,62
Общие передаточные числа:	
I передачи	16,65
II передачи	10,56
III передачи	7,85
IV передачи	6,01

Ходовая часть

Рама	трубчатая, из труб пере- менного сечения, двой- ная, закрытая телескопическая, с гидравлическими амортизаторами
Передняя вилка	140
ход, мм	
Задняя подвеска	рычажная, с гидравличе- скими амортизаторами
ход, мм	75—87
Тормоза	колодочные, с компенса- тором износа
диаметр тормозного барабана, мм	203
ширина тормозных колодок, мм	35
материал тормозных накладок	тканый, горячего формования
Седло	качающегося типа
Колеса	легкосъемные, взаимоза- меняемые, с прямыми спицами
Шины	95—484 (3,75—19)*
Давление воздуха в шинах колес, кг/см ² :	
переднего	1,6 ^{+0,2}
заднего	2,0 ^{+0,5}
коляски	1,8 ^{+0,2}
Бсковая коляска	облегченного типа, одно- местная; кузов металли- ческий, с мягким сидень- ем и багажником в задней части, спинка сиденья служит крышкой багажника

* ГОСТ 5652—62.

Подвеска кузова резиновые рессоры
 Подвеска колеса коляски рычажная с гидравлическим амортизатором
 Крепление коляски к мотоциклу цапговыми шарнирами в четырех точках

Заправочные емкости, л

Топливный бак	21 (включая резерв 0,5 л)
Картер двигателя	2
Воздухоочиститель	0,2
Коробка передач	0,8
Задняя передача	0,11
Передняя вилка	0,130×2
Задняя подвеска	0,070×2
Подвеска колеса коляски	0,07
Принадлежности	седло и подножки для пассажира, запасное колесо, набор инструмента

МОТОЦИКЛ К-650

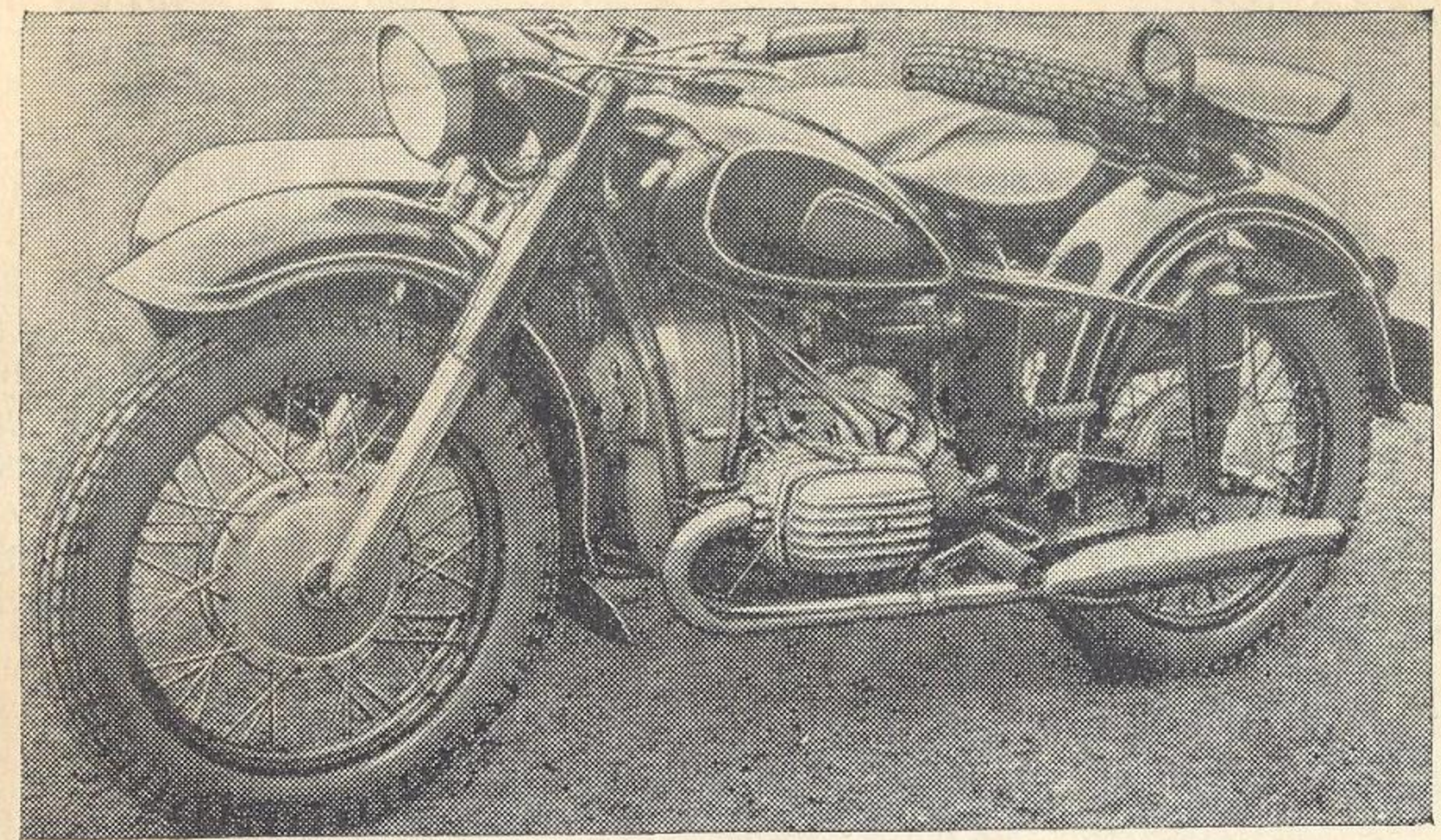

Изготовитель — Киевский мотоциклетный завод. Начало выпуска — 1967 г.

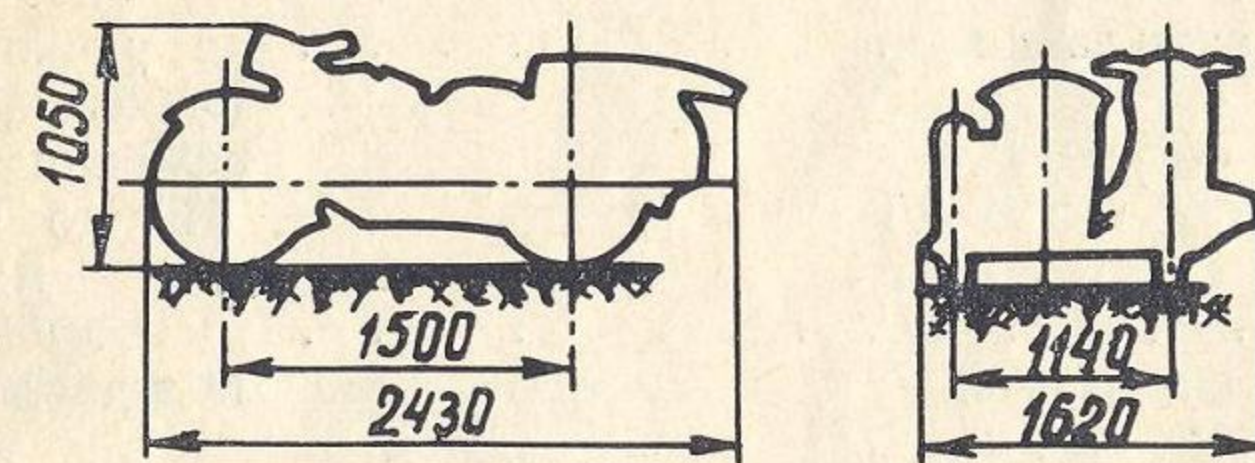

ОБЩИЕ ДАННЫЕ

Наибольшая скорость, км/ч	95
Расход топлива при скорости 25 км/ч, л/100 км	5,8
Запас хода по топливу, км	360

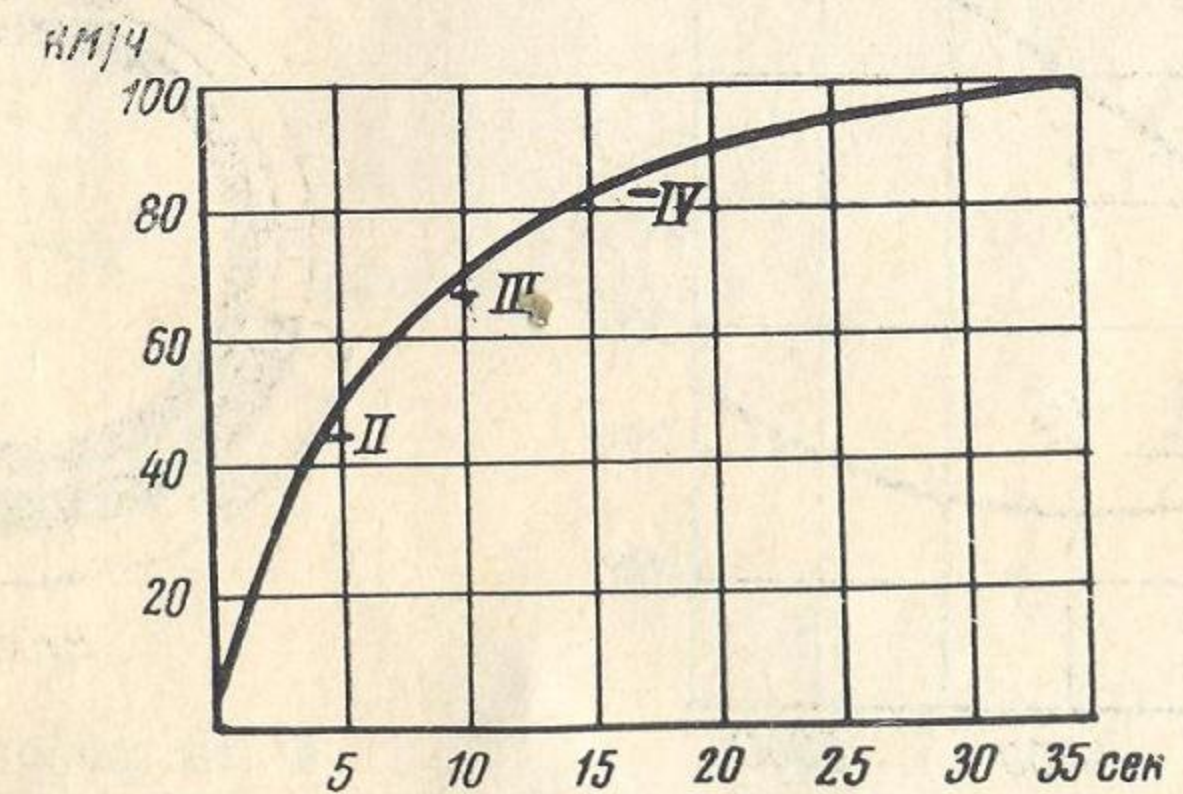

Время разгона мотоцикла К-650

Путь торможения со скорости 30 км/ч, м	7,2
Сухой вес, кг:	315
Полный вес, кг	640
Наибольшая нагрузка, кг	300
Уровень шума, дБ	89

Двигатель

Тип	четырёхтактный, верхнеклапанный, двухцилиндровый, воздушного охлаждения, с горизонтальным расположением цилиндров
Материал цилиндров	алюминиевый сплав (гильза из чугуна)
Диаметр цилиндра, мм	78
Ход поршня, мм	68
Рабочий объем, см ³	649
Степень сжатия	7 ^{+0,1} _{-0,2}
Наибольшая мощность, л. с.	32 при 5000—5200 об/мин
Литровая мощность, л. с./л.	49,4
Наибольший крутящий момент, кгм	4,7 при 3600—4200 об/мин
Опережение зажигания	с ручной регулировкой (максимальный угол опережения зажигания 26—34° до в. м. т.) или автоматическое
Смазка	комбинированная, под давлением и разбрызгиванием

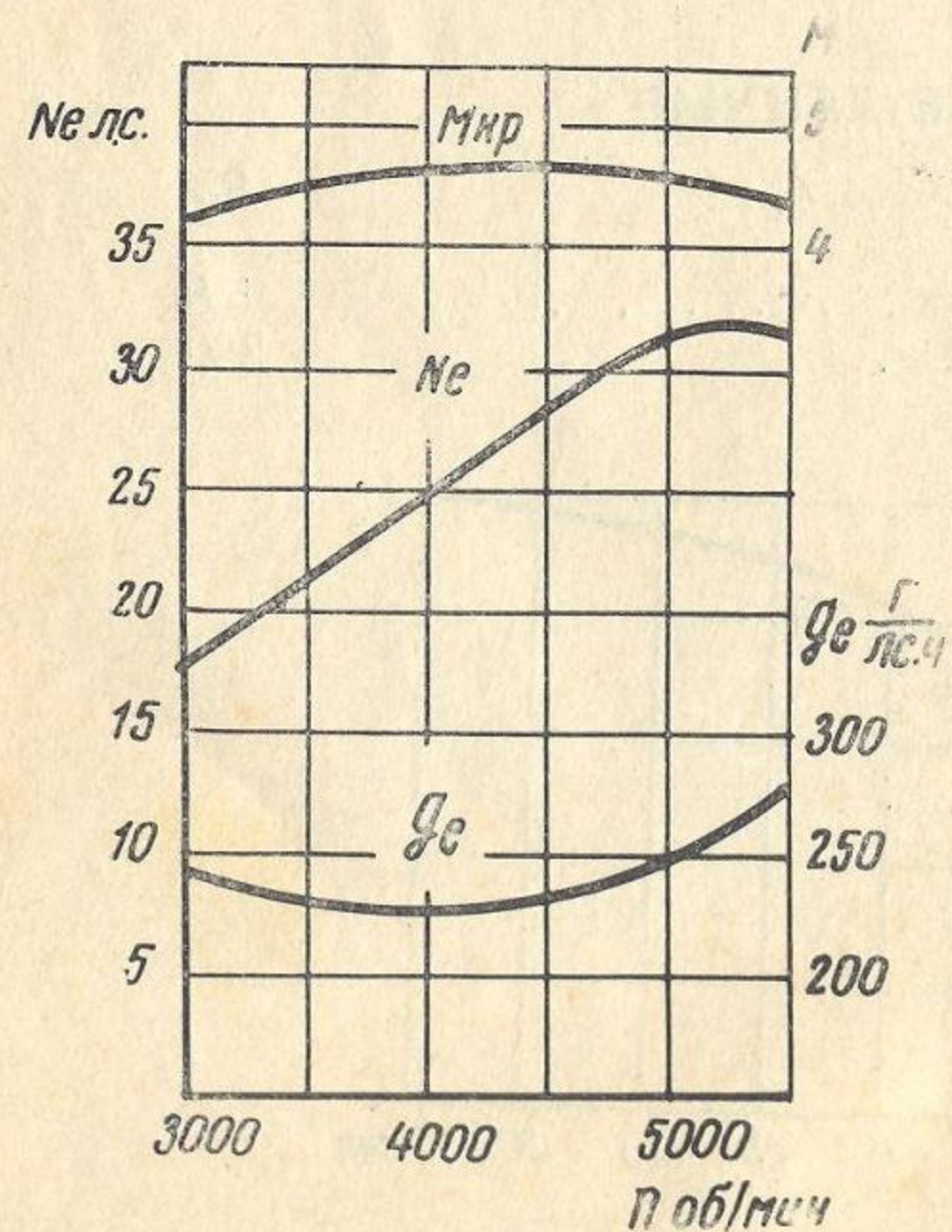

Скоростная характеристика двигателя К-650

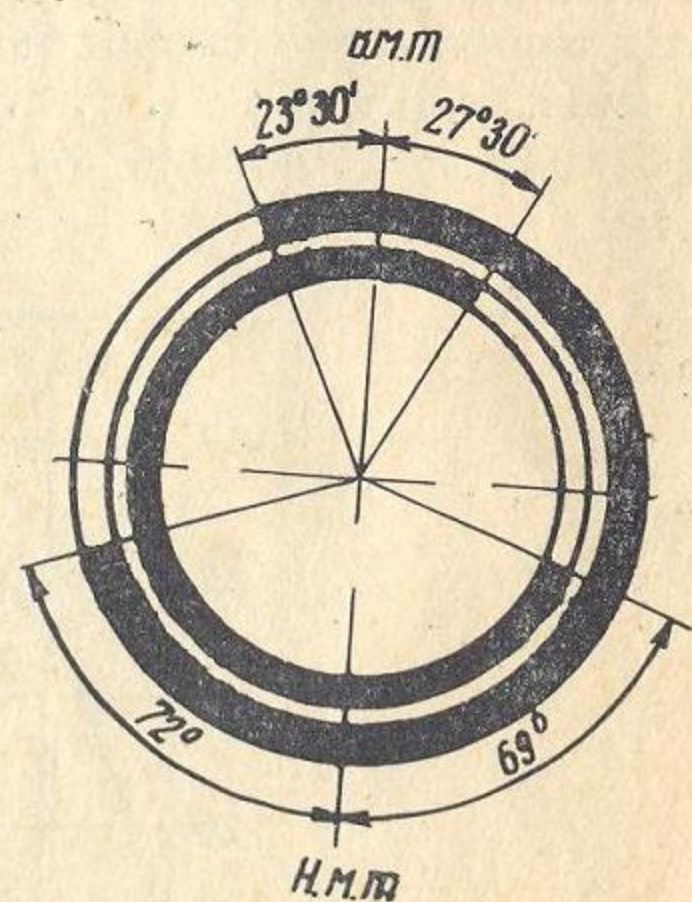

Фазы газораспределения двигателя К-650

Масло	АС8 с присадкой ВНИИНП 360*, заменитель СУ**, зимой смесь 80% индустриального 50 и 20% АУ
Топливо	бензин А-72—А-76***
Карбюраторы	К-301, К-37А, К-302 (2 шт.)
Топливные фильтры	в горловине топливного бака и отстойнике топливного крана
Воздухоочиститель	масляный
Сухой вес двигателя, кг	56,4

Электрооборудование

Зажигание	батарейное, 6 в
Генератор	Г414 (65 вт)
Реле-регулятор	РР302
Аккумулятор	ЗМТ-12
Свечи зажигания	А8-У (2 шт.)
Прерыватель	ПМО5, ПМ11А (для автоматической регулировки)
Катушка зажигания	Б2-Б или Б201 (для автоматической регулировки)
Фара	ФГ116. Лампы: А42 (6 в×27,7—20 вт) стоячного света А19 (6 в×3,5 вт); контрольная А35 (6 в×1,6 вт), освещения шкалы спидометра А19 (6 в×3,5 вт)
Переключатель света и кнопка-сигнала	в комбинации с манжеткой опережения
Задний фонарь	ФП66; лампы: стоп-сигнала А18 (6 в×7,7 вт) заднего света А17 (6 в×4,7 вт)
Передний фонарь коляски	лампа А19 (6 в×3,5 вт)
Задний фонарь коляски со стоп-сигналом	лампы: А17 (6 в×4,7 вт) А18 (6 в×7,7 вт)
Сигнал	С37
Спидометр	СП102

Силовая передача

Сцепление	двухдисковое, сухое
Число дисков:	
ведущих	3
ведомых	2

* ГОСТ 10541—63.
** ГОСТ 1707—51.
*** ГОСТ 2084—67.

Материал трущихся поверхностей (дисков): ведущих	асбестовая ткань бакелизованная* горячего формования
ведомых	сталь
Коробка передач	четырехступенчатая, переключение передач ножное, включение низшей передачи вниз
передаточные числа:	
I передачи	3,6
II передачи	2,28
III передачи	1,7
IV передачи	1,3
Задняя передача	карданным валом
передаточное число	4,62
Общие передаточные числа:	
I передачи	16,65
II передачи	10,56
III передачи	7,85
IV передачи	6,01

Ходовая часть

Рама	грубчатая, из труб переменного сечения, двойная, закрытая телескопическая, с гидравлическими амортизаторами
Передняя вилка	телескопическая, с гидравлическими амортизаторами
ход, мм	140
Задняя подвеска	рычажная, с гидравлическими амортизаторами
ход, мм	75—87
Тормоза	колодочные с компенсатором износа
диаметр тормозного барабана, мм	203
ширина тормозных колодок, мм	35
материал тормозных накладок	асбобакелитовый прессованный картон*, соединение с колодками заклепочное
Седло	качающегося типа
Колеса	легкосъемные, взаимозаменяемые, с прямыми спицами
Шины	95—484 (3,75—19)**
Давление воздуха в шинах колес, кг/см ² :	
переднего	1,5 ^{+0,1}
заднего	2,0 ^{+0,1} ***
коляски	2,6 ^{+0,1} ****
	1,5 ^{+0,1}

* ТУ35-ХП-734—64.

** ГОСТ 5652—62.

*** При нагрузке с одним пассажиром.

**** При полной нагрузке.

Боковая коляска	облегченного типа, одноместная
Кузов коляски	металлический, с мягким сиденьем и багажником, спинка сиденья служит крышкой багажника
Подвеска кузова	резиновые рессоры
Подвеска колеса коляски	рычажная с гидравлическим амортизатором
Крепление коляски к мотоциклу	цанговыми шарнирами в четырех точках

Заправочные емкости л,

Топливный бак	21 (включая резерв 2 л)
Картер двигателя	2,2
Воздухоочиститель	0,2
Коробка передач	0,8
Задняя передача	0,11
Передняя вилка	0,130×2
Задняя подвеска	0,07×2
Подвеска колеса коляски	0,07
Принадлежности	седло и подножки для пассажира, запасное колесо, набор инструмента

20 MAR 1977

СОДЕРЖАНИЕ

Мотовелосипед 16-ВМ	3
Легкий мопед МВ-044	6
Легкий мопед «Рига-7»	9
Легкий мопед «Рига-5»	12
Мопед «Рига-3»	15
Мопед «Рига-4»	18
Мопед МП-043	21
Мотороллер В-150М	24
Мотороллер «Турист»	28
Мотоцикл М-105	32
Мотоцикл «Восход»	36
Мотоцикл «ИЖ-Планета-2»	41
Мотоцикл «ИЖ-Юпитер-2»	45
Мотоцикл М-63 («Урал-2»)	50
Мотоцикл К-750М	54
Мотоцикл К-650	59

Т-14327 Сдано в набор 19/VI-1968 г. Подписано в печ. 27/IX-1968 г.
Формат 60×90^{1/16} Печ. л. 4,0 Уч.-изд. л. 5,08 Тираж 1100 экз.
Изд. № 83 Зак. № 1602 Цена 97 коп.

НИИНавтопром. Москва, А-55, Палиха, 2-а ГТУ № 56 г. Чехов