

Е. М. Дотеев

215

Д.Х.

СДЕЛАЙ САМ

# ВЕТРОДВИГАТЕЛЬ



С 32872

КОНТРОЛЬНЫЙ ЛИСТОК  
СРОКОВ ВОЗВРАТА

КНИГА ДОЛЖНА БЫТЬ  
ВОЗВРАЩЕНА НЕ ПОЗЖЕ  
УКАЗАННОГО ЗДЕСЬ СРОКА

Колич. пред. выдач

Д.Х.

07'

08'

Х.В.

02

20

21 00 33



Е. М. Фатеев

621.5  
9-273  
[Signature]

Сделай сам

**ВЕТРОДВИГАТЕЛЬ**

Второе издание

152665  
[Signature]  
1936 г. № 32. х. 72  
[Signature]  
[1944]



ОНТИ НКТП  
Москва • 1934 • Ленинград

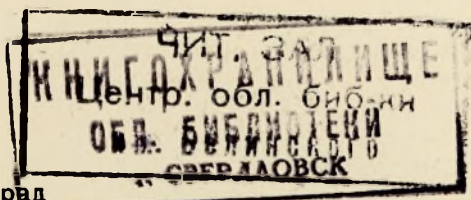

621.548

**АННОТАЦИЯ**

Книга эта предназначена для молодежи, желающей ознакомиться с правильным использованием энергии ветра, с тем, что такое ветер, как его использовали раньше и каково его использование в настоящем и будущем. После введения, содержащего очерки развития ветроиспользования, идет раздел о природе ветра (его возникновение, его характеристики, размеры энергии, которую он в себе таит), после чего следуют краткие описания наиболее удобных и хорошо работающих ветродвигателей с подробным описанием того, как можно построить коллективом в несколько человек такой ветродвигатель небольшой мощности, но все же достаточной для того, чтобы он приводил в движение какую-либо машину или совершал другую полезную работу (вырабатывал электричество и т. п.)

---

## **Введение**

---

Когда вы будете на окраине большого города, вы непременно увидите движение поездов по железным дорогам. Вот тяжело пытит товарный паровоз, таща за собой десятки вагонов и платформ с грузом в тысячи тонн. А вот быстро, не дав вам как следует разглядеть паровоз, пронесся с грозным шумом пассажирский поезд, промелькнув белыми пятнами лиц пассажиров, выглядывавших из окон вагонов.

Если вы будете находиться на улице этого города, мимо вас то и дело будут проезжать трамваи, легковые и грузовые автомобили, обгоняя друг друга в какой-то необычайной спешке.

Наконец загляните на фабрику или на завод, вы опять же увидите движение трансмиссий, станков, моторов и т. д., то же, но несколько в меньшем количестве, вы увидите и в деревне (в совхозах и колхозах). Словом, всюду, где бы вы ни были, вы можете наблюдать движение поездов и автомобилей или всякого рода рабочих машин и станков на фабриках и заводах.

Что же создает это движение?

Обращаясь к паровозу, мы увидим, что он получает движение от паровой машины. Давление пара на поршни, помещенные в цилиндрах, приводит их в движение. Это движение посредством кривошипного механизма передается колесам паровоза. Пар же образуется от сжигания в котле паровоза топлива угля, нефти и т. п. У автомобиля мы увидим двигатель внутреннего сгорания, в цилиндрах которого сгорают пары бензина, смешанного с воздухом. Сгоревшие газы образуют большое давление, которое действует на поршни двигателя и приводит их в движение. Посредством передачи это движение сообщается колесам автомобиля.

На заводе и фабрике опять же мы увидим либо паровую машину, либо двигатель внутреннего сгорания, которые посредством зубчатых шестеренок или ремней и канатов сообщают движение различным машинам, совершающим полезную работу.

Разбирая далее причину движения, мы найдем, что и паровая машина и двигатель внутреннего сгорания работают вследствие сжигания топлива, теплота которого заставляет расширяться тела (пар, газ) и производить давление на отдельные части машин, приводя их в движение и совершая работу.

Таким образом мы пришли к тому, что в конечном счете механическая работа на транспорте и в производстве совершается за счет энергии природы, в данном случае тепловой энергии, которая заключена в топливе: нефть, каменный уголь, дрова, торф и т. д., а паровая машина и двигатель внутреннего сгорания являются преобразователями этой энергии в механическую работу.

Ныне существует три основных источника энергии, используемых человечеством: это — тепло, которое выделяется при сгорании различных видов топлива; вода, имеющая возможность падать с некоторого более высокого уровня, и наконец ветер, движущийся всюду над поверхностью земли.

Соответственно роду источника энергии и двигателя, преобразующие ее в механическую работу, называются тепловыми, гидравлическими (водяными) и ветряными.

Из этих источников энергии самым простым для использования является ветер, самым сложным — топливо. Тепловые источники энергии: каменный уголь, торф, дрова, нефть и др. — необходимо сперва добывать из недр земли, затем перевозить их к местам потребления и наконец сжигать в сложных тепловых машинах. Чтобы добыть энергию из воды, приходится строить колоссальные сооружения — плотины, да и построить их можно далеко не во всяком месте реки. Ветер же имеется везде на земном шаре, предоставляя человечеству свою совершенно даровую силу.

Подсчеты указывают, что основные источники энергии: каменный уголь, торф, нефть, дрова, солома, сланцы, газы — вместе могут дать мощность (годовую), почти в три раза меньшую, чем ветер. Конечно, говоря об энергии ветра, мы разумеем



всю энергию, которую можно было бы извлечь из воздуха, если бы ветродвигатели имелись в достаточном количестве. При этом высота потока воздуха, приводящего в движение современные ветряки, не превышает 60 м от поверхности земли. Если же использовать ветры на высоте 100 м, где они отличаются большей скоростью и постоянством, то годовая мощность ветра была бы более чем в три раза больше всех других видов источников энергии, вместе взятых.

Чтобы научиться до некоторой степени правильно пользоваться ветровой энергией, необходимо познакомиться с физической, а также механической природой ветра, и научиться строить простейшие ветродвигатели.

Этим двум вопросам и посвящается краткое содержание данной книги.

---

## I. Исторические сведения о ветродвигателях

В древние времена, когда человек не умел пользоваться силами природы, простейшие машины, как например водоподъемники, жернова для размола зерна и т. п., приводились в движение мускульной силой людей или животных, которые выполняли роль двигательной силы (фиг. I и II).

„Увеличение размеров рабочей машины и количество одновременно действующих орудий требуют наиболее крупного двигательного механизма, а этот механизм нуждается в более мощной двигательной силе, чем человеческая, чтобы преодолеть его собственное сопротивление..“ (Маркс).

С развитием человеческого общества и ростом производительных процессов мускульной силы оказалось недостаточно, чтобы приводить в движение эти простейшие машины. Последнее обстоятельство побуждает человечество обратиться к новым источникам двигательной силы, т. е. к энергии природы. Вода и ветер, как наиболее простейший вид энергии в совершенно открытой форме, и явились впервые на смену мускульной силе человека и жи-

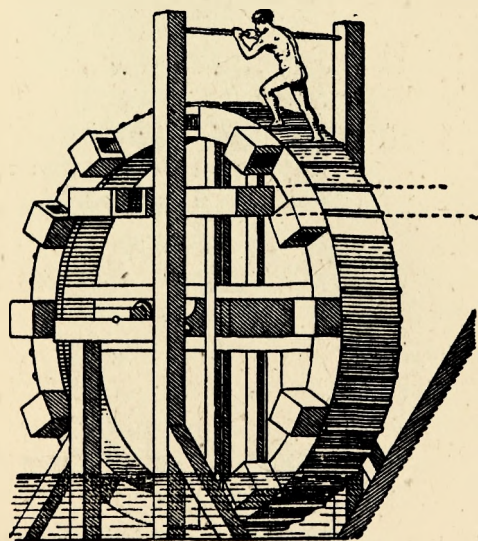

Фиг. I. Водоподъемное колесо, приводимое в движение мускульной силой человека

вотных как двигательная сила.

Нужно отметить, что впервые энергия ветра была использована человеком для передвижения парусных судов по воде,

а затем он научился строить ветряные мельницы для подъема воды и размола зерна.

Когда и кто первый построил ветряной двигатель, точно указать нельзя. Специальных исторических записей о ветряных двигателях нет. О их существовании упоминается лишь косвенно при описании того или иного исторического события. Поэтому о давности ветряка в качестве двигательной силы приходится говорить лишь приблизительно. Предполагают, что 2 000 лет тому назад человек уже умел строить ветряные мельницы. В Китае и Японии тысячелетия назад пользовались первобытными ветряными мельницами. Позднее в Тибете вращение барабанов, на стенках которых были написаны молитвы, производилось маленькими ветрячками.

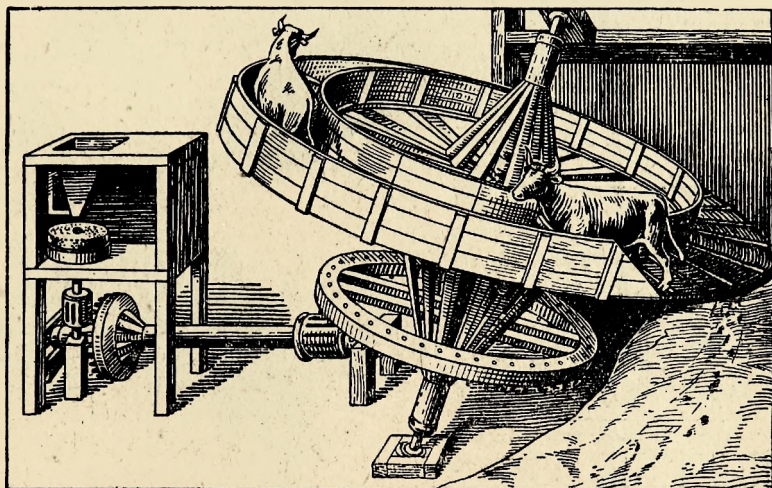

Фиг. II. Мельница, работающая помощью специального колеса, которое приводится в движение быками

Ветряные машины применялись древними вавилонянами для осушения огромных заболоченных пространств.

В Египте еще сейчас можно встретить остатки старинных ветряных мельниц, о которых предания говорят, что они сооружены были 2 000 лет тому назад.

На Ближнем Востоке, богатом безводными пространствами, ветряная мельница была известна еще в первых столетиях нашего летоисчисления, а из истории магометанских народов известно, что в царствование калифа Омара (634—644 г.) среди приведенных в Медину персидских пленников находился один перс по имени Фир, который был плотником и занимался постройкой ветряных мельниц.

Арабский исследователь Дисмаши в 1271 г. дает описание старинной персидской ветряной мельницы (фиг. III), о которой еще в 134 г. нашей эры упоминается, что она применялась в персидской провинции Сегистан. Ветряное колесо этой мельницы вращается в горизонтальной плоскости. Ветер вступает через боковые отверстия в цилиндрический остов колеса и попадает на его загнутые лопасти. На фигуре в среднем ящике изображены схематично камни мельничного постава, а в верхнем — ковши для засыпки зерна. Это — первичный тип более поздних карусельных ветряков.

Элиза Реклю (см. „Земля и люди“, т. IX) о работе такой мельницы в древней Персии пишет следующее: „Тотчас после уборки хлеба крылья из камыша и из пальмовых листьев прикрепляются к концу цилиндра внутри какой-нибудь баш-

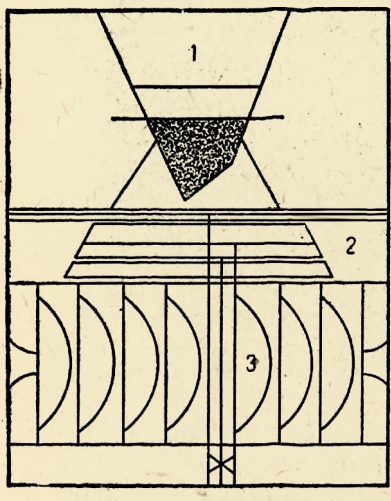

Фиг. III. Старинная персидская ветрянка по рисунку, данному арабским исследователем Дисмаши в 1271 г.

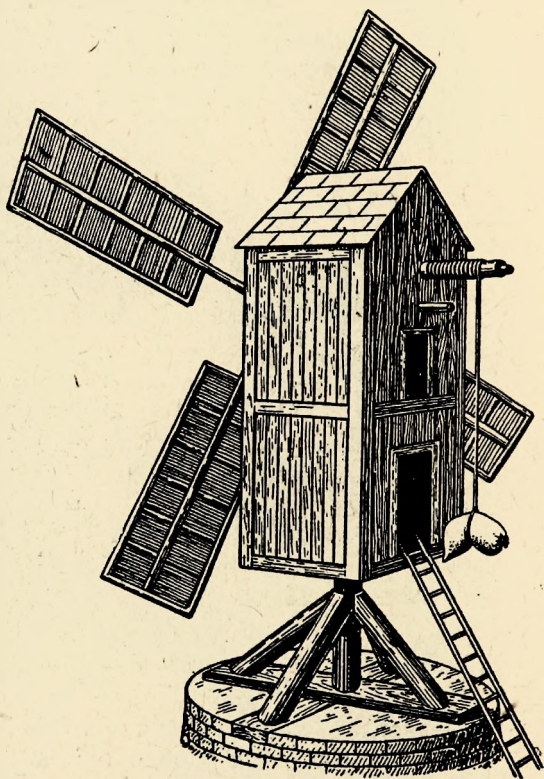

Фиг. IVа. Козловая ветряная мельница (1105 г.)

ни, открытой со стороны северо-востока, где завывает ветер; от сильного давления воздуха цилиндр начинает вертеться, а вместе с ним и основной жернов“.

В Европе ветряная мельница стала известна во время крестовых походов и впервые была построена во Франции около 1105 г.

В истории отмечено, что в 1140 г. в Англии работали ветряные мельницы, принцип постройки которых проник сюда из Франции, а в Германии первая ветряная мельница была построена в 1393 г. в г. Шпейере.

На фиг. IVa изображена самая старая крыльчатая ветряная мельница, которая называется немецкой или козловой. Фиг. IVa дает ее внешний вид, а фиг. IVб — внутренний. Из фигуры замечено, что помимо вращения жернова она поднимала мешки с зерном, привозимые для помола. Чтобы поставить ветряное колесо под ветер или вывести из-под ветра, все здание мельницы поворачи-

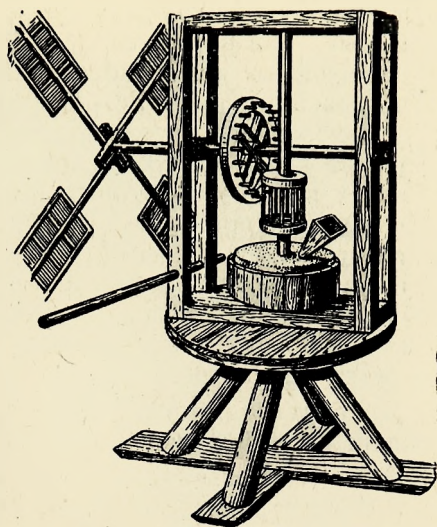

Фиг. IVб. Козловая ветряная мельница (1105 г.)

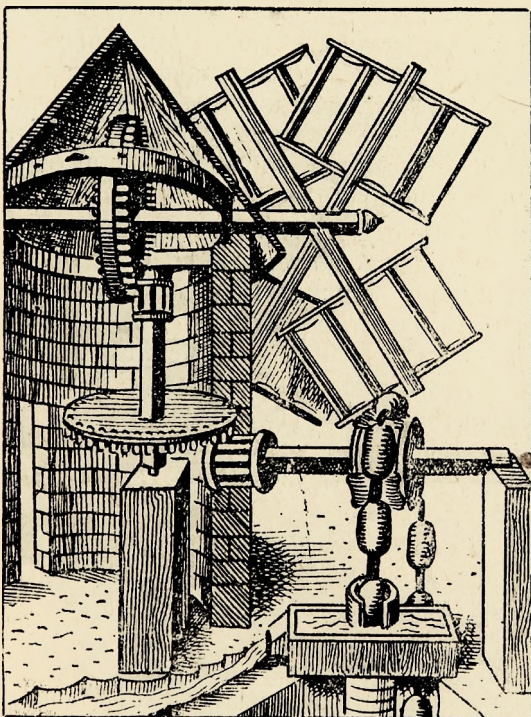

Фиг. V. Старинная голландская ветряная мельница

ного столба силой человека или конной тягой.

Второй тип старейшей крыльчатой ветряной мельницы более позднего происхождения называется голландской ветряной мельницей. Среди рисунков знаменитого художника и ученого Леонардо да Винчи (1452—1519 гг.) имеется эскизный проект подобной ветряной мельницы. Крыша этой мельницы вместе с ветряным колесом опирается на рамки и поворачивается простым рычагом около вертикальной оси, в то время как все здание мельницы остается неподвижным. В этом заключается ее превосходство перед немецкой ветряной мельницей.

Голландская ветряная

мельница широко распространилась во Фландрии около 1650 г. На фиг. V изображена старейшая голландская ветряная мельница, приводящая в движение специальный водоподъемник, называемый „четковой помпой“. Устройство этого подъемника очень простое.

На веревке с соединенными концами на равных расстояниях друг от друга насажены шары. Эта веревка огибает два деревянных шкива (из которых нижний находится в воде и на чертеже не виден) и проходит сквозь вертикально поставленную трубу. Нижний конец трубы опущен в воду. Ветряная мельница приводит во вращение вал вместе с верхним шкивом, который тянет веревку. При быстром движении последней сквозь трубу шары увлекают воду и поднимают ее наверх в бачок, из которого она берется для потребления.

В Россию ветряные мельницы повидимому проникли из Германии: первые русские мельницы назывались немецкими.

Эти мельницы не получали усовершенствований почти до XVIII в., строились они исключительно на основании практических и случайных указаний. Только в 1697—1761 гг. наукой были сделаны первые шаги в направлении улучшения крыльев ветряной мельницы. Известные ученые XVIII в. Даниил Бернули, Мак-Лорен, Даламбер, Эйлер и др. проделали много исследований по улучшению крыла, по отысканию наивыгоднейшего угла наклона крыла к направлению ветра, по определению максимальной производительности и т. п. Эти исследования производились не только теоретическим путем, но также и опытным. В этом отношении большие работы проделаны английским инженером Смитом и датским профессором Лякур.

Быстрое развитие промышленности XVIII в. требовало концентрации орудий производства в одном месте: фабрика, завод. Это вызывало необходимость создания мощных и более компактных двигателей, отличающихся постоянством и надежностью в работе. Ветряные и водяные двигатели не могли обеспечить развитие крупного производства, так как ветер „непостоянен и не поддается контролю“ (Маркс), водяную силу (энергию) нельзя было повышать до произвольного уровня, ее недостаток нельзя было восполнить, когда она истощалась, и она всегда имела чисто локальный характер.

Это обстоятельство вызвало изобретение паровой машины, „которая, потребляя уголь и воду, сама производит двигательную силу и действия которой находятся всецело под контролем человека“ (Маркс).

С появлением паровой машины, а затем двигателя внутреннего сгорания роль ветродвигателя ограничивается применением его лишь в сельском хозяйстве. Наука и техника сосредотачивают свое внимание главным образом на тепловых двигателях,

как наиболее отвечающих запросам быстро развивающейся крупной промышленности в капиталистических странах.

Рост металлургической промышленности и механизированного производства XIX в. позволяет создать новый тип ветродвигателя. Наряду с козловыми и голландскими ветряными мельницами, изготовляемыми из дерева кустарным способом, в Европе и главным образом в Америке начинает развиваться массовое производство многолопастных ветряков с автоматическим регулированием.

В 1895 г. в Америке уже существовало 200 заводов, изготовляющих многолопастные крыльчатые ветродвигатели, которые получили общее название американских ветряков. Фирма „Аэромотор“ в Чикаго выпускала до 60 000, а фирма „Эклипс“ до 45 000 ветряков в год. Все эти ветродвигатели отличаются малой мощностью, что вполне соответствует мелкому хозяйству фермеров, применявших ветряки в основном для подъема воды из глубоких колодцев (фиг. VI).

В это же время в России по приблизительным подсчетам существовало около 900 000 ветряных мельниц кустарного изготовления, применявшихся главным образом для перемола зерна. Какова была их роль в сельском хозяйстве, можно судить из того, что в 70-х годах XIX в. город Моршанск Тамбовской губ. своими 80 голландскими ветряными мельницами перемалывал до 65 520 т зерна в год и удовлетворял не только местные нужды, но и окружающие районы.

Кроме козловых и голландских ветряных мельниц, управляемых мускульной силой, у нас изготовлялись в небольшом количестве многолопастные ветродвигатели инж. В. П. Давыдова (фиг. VII), которые применялись главным образом для водоснабжения.

Известные ветротехнике другие системы ветродвигателей, горизонтальные и барабанные, не нашли себе практического применения вследствие слабой эффективности. Ими научная ветротехника не занималась в прошлом и вряд ли будет заниматься в будущем. Изготовленные кустарным способом отдельные экземпляры этих ветряков можно было встретить в России и в Америке.

Довольно значительное внимание наука уделила ветродвигателям с появлением авиации. В Германии — работы ученого Прандтля (в Геттингене), у нас — работы Н. Е. Жуковского заложили фундамент науки о работе ветродвигателей. С этого момента собственно и началось бы правильным считать начало сознательного, научного развития ветротехники.

У нас в Союзе для исследования вопросов, связанных с использованием энергии ветра, создан Центральный ветроэнергетический институт (ЦВЭИ).

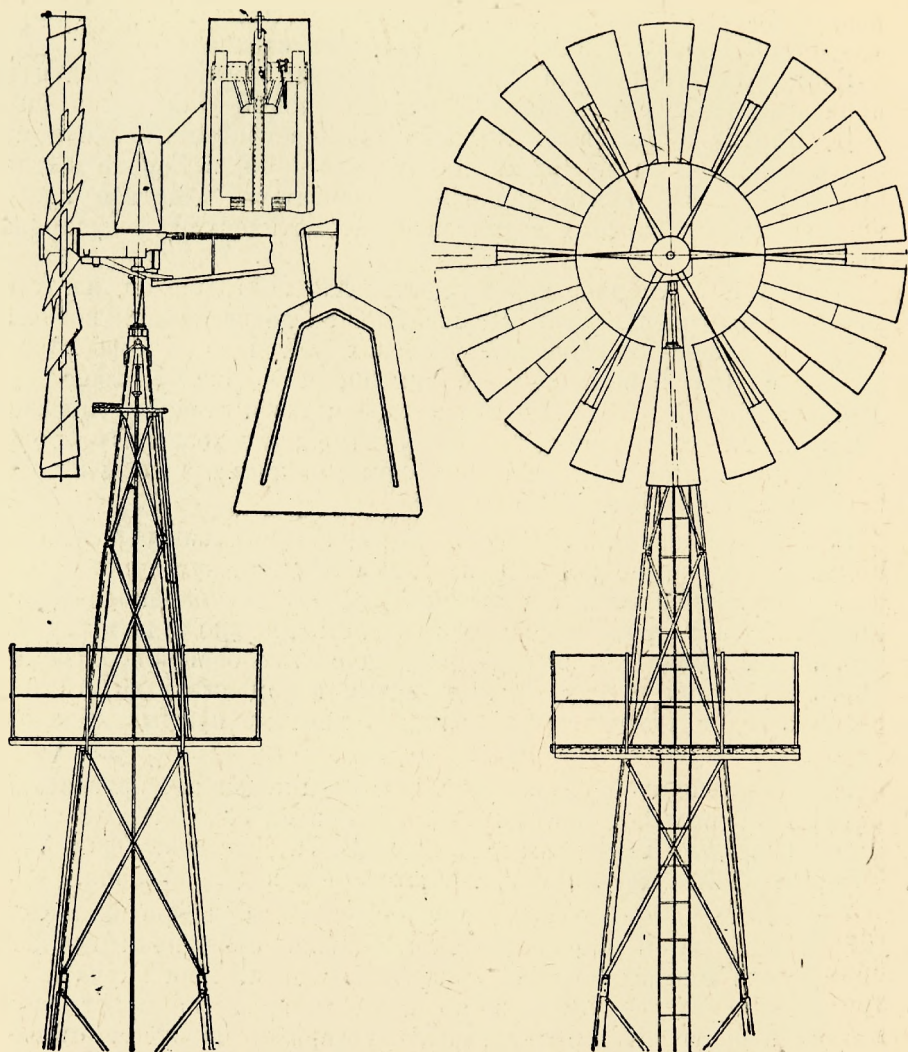

Фиг. VI. Многолопастный ветродвигатель фирмы „Аэромотор“

С развитием электротехники и развитием применения электрической энергии в практике крупного и мелкого производства представилась возможность использовать энергию ветра как двигательную силу для получения электрического тока. Область применения ветродвигателей в народном хозяйстве с этого момента значительно расширилась. Электрическая энергия может передаваться на большие расстояния, следовательно, энергия ветра возможна к использованию не только для непосредствен-



ного привода рабочих машин в сельском хозяйстве, но и для использования в крупном производстве на фабриках и заводах, где станки приводятся в движение электрической энергией.

Правда, участие ветроэнергии в данный момент в промышленности еще крайне ничтожно, тем не менее разрешенная ЦВЭИ задача совместной (параллельной) работы ветроэлектрических станций на общую электросеть с тепловыми и гидроэлектрическими станциями, а также возможность совместной работы нескольких ветроэлектрических станций представляют огромную будущность для развития и применения энергии ветра и в крупном производстве народного хозяйства.

Переход от кустарничества к массовому механизированному производству на заводе при непосредственном участии научной мысли в создании лучшей конструкции ветряка позволяет строить более мощные ветряки со значительно большей эффективностью.

Центральный ветроэнергетический институт сконструировал и построил быстроходный ветродвигатель с постоянством числа оборотов, что дало возможность применять ветродвигатель для вращения динамо переменного тока.

„Новый ветродвигатель института ЦАГИ дает возможность при любом ветре получать практически постоянное число оборотов. Его число оборотов меняется лишь на 3 с небольшим процента.

Это — подлинная техническая революция в этом деле. Двига-



Фиг. VII. Многолопастный ветродвигатель конструкции инж. В. П. Давыдова (1896)

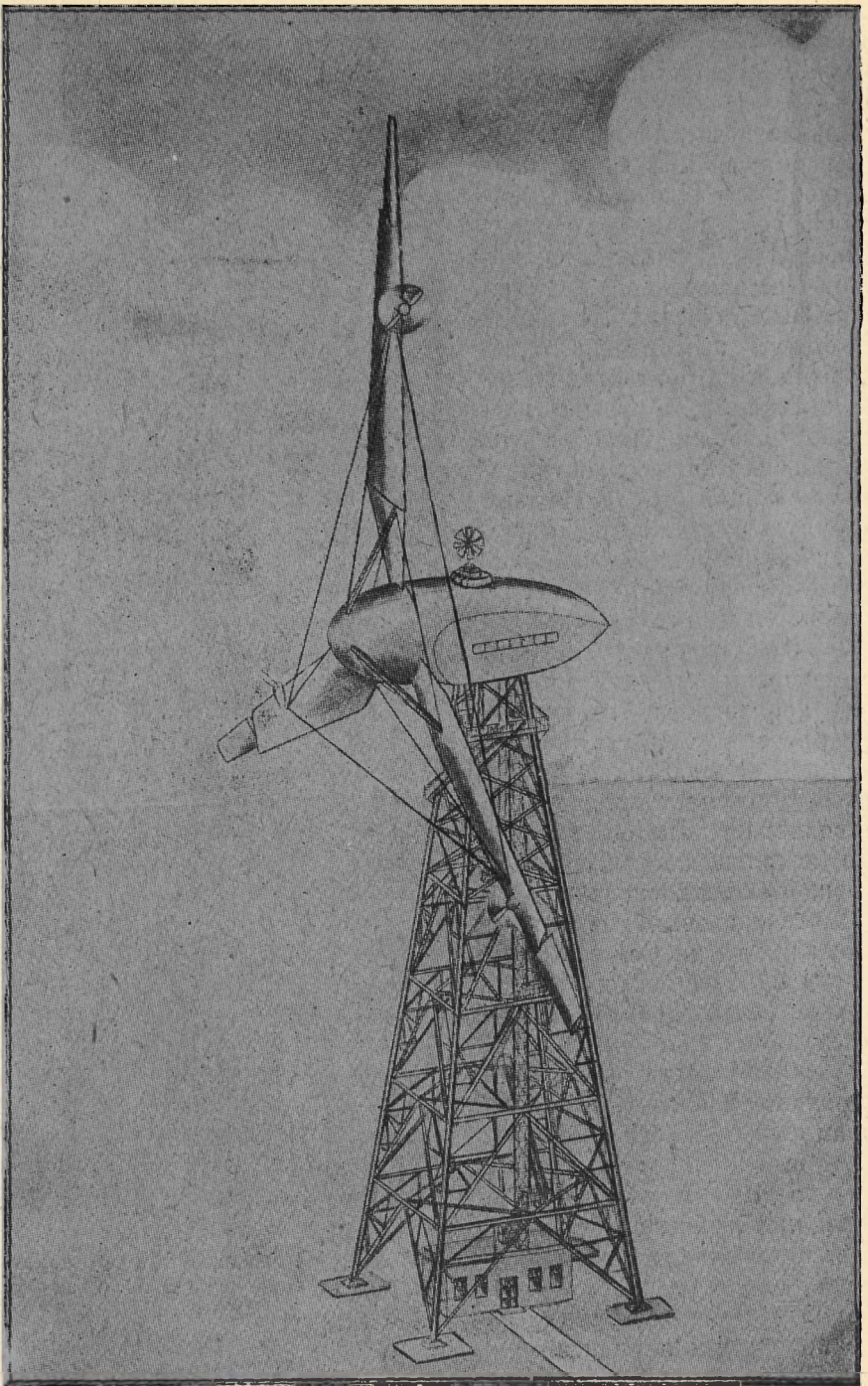

Фиг. VIII. Сверхмощный в тродвигатель ЦВЭИ, проект 1933 г.

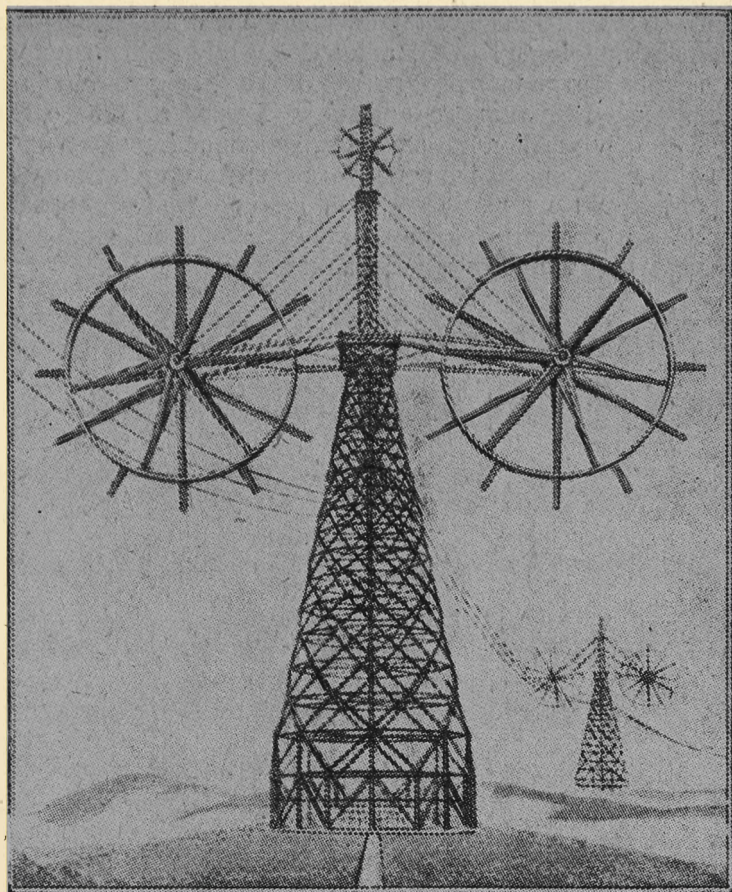

Фиг. IX. Сверхмощный ветродвигатель германского инженера Хоннефа, проект 1933 г.

тель ЦАГИ может при любом ветре параллельно работать с любой электростанцией" (Г. Кржижановский, 1929).

Быстрое развитие электрификации социалистического народного хозяйства выдвигает задачу создания сверхмощных ветродвигателей. Научные и производственно-технологические предпосылки к созданию таких ветряков в современной ветротехнике имеются. Уже есть проекты на ветроэлектрические ветродвигатели мощностью от 5 000 л. с. и выше в одном агрегате. ЦВЭИ ведет сейчас научно-исследовательские и экспериментальные работы над моделями, которые лягут в основу создания сверхмощного ветряка.

На фиг. VIII изображен такой сверхмощный ветродвигатель на 5 000 *квт* по проекту ЦВЭИ, а на фиг. IX изображен сверхмощный ветроэлектрический двигатель на десятки тысяч киловатт по проекту германского инженера Хоннефа. Это еще проекты, однако огромный рост электротехники и быстрый прогресс ветротехники в условиях развернутого социалистического строительства претворят их или подобные им проекты в действительно мощные ветроэлектрические станции, работающие на пользу человечества, на строительство социализма.

---

## II. Ветер

### I. Происхождение ветра

Ветром называют движение воздуха, окружающего земной шар. Мы настолько свыклись с этим явлением, что у нас редко возникает вопрос: как и почему происходит ветер. Однако для более ясного представления об этой силе природы следует знать и причины, ее порождающие.

Махните перед лицом каким-нибудь картоном либо листом бумаги, и вы сейчас же обнаружите движение воздуха. Если вы махнете этими предметами около зажженной свечи, пламя ее отклонится или свеча вовсе погаснет. Это произойдет вследствие движения воздуха. Подобные же явления происходят в природе и без человеческого вмешательства.

Если мы откроем немного дверь теплой комнаты, находящейся по соседству с холодным помещением, то сейчас же заметим любопытное явление: наши ноги ощутят холод, а вверху, примерно на уровне лица, этого ощущения не будет. Это происходит оттого, что теплый воздух, будучи легче, чем холодный, стремится занимать верхнюю часть помещения, а холодный — нижнюю. Когда мы приоткроем дверь, воздух из холодного помещения устремится в теплую комнату и, как более тяжелый, распространится понизу и расположится в нижних слоях комнаты, вытеснив из нее теплый воздух. Последний же под действием холодного будет вытесняться из теплой комнаты уже через верхнюю часть открытой двери.

В этом также легко убедиться, если поместить зажженную свечу в щели приоткрытой двери: сначала внизу, потом в середине и наконец вверху.

Внизу пламя свечи наклонится внутрь теплой комнаты, в середине будет стоять вертикально, а вверху направлено в сторону холодного помещения. Нижнее и верхнее положения пламени указывают направление токов воздуха, имеющего разные температуры. Для наглядности это явление представлено на фиг. 1.

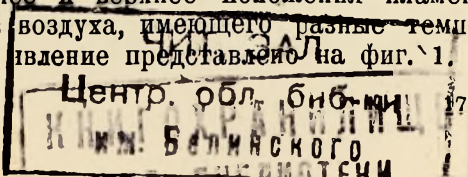

Теперь посмотрим, что происходит с воздухом, окружающим земной шар.

Солнце нагревает землю не везде одинаково. На экваторе солнечные лучи падают на землю вертикально и нагревают ее наиболее сильно; ближе к полюсам лучи солнца падают наклонно и нагревают ее слабее, а на полюсах солнце греет совсем слабо. Соответственно нагреву поверхности земли нагревается и воздух, расположенный над нею. Таким образом мы имеем на поверхности земли воздух с разными температурами, а следовательно разного веса. И с воздухом, окружающим земной шар, происходит явление, подобное тому, что мы наблюдали, когда открывали дверь теплой комнаты в холодное помещение.

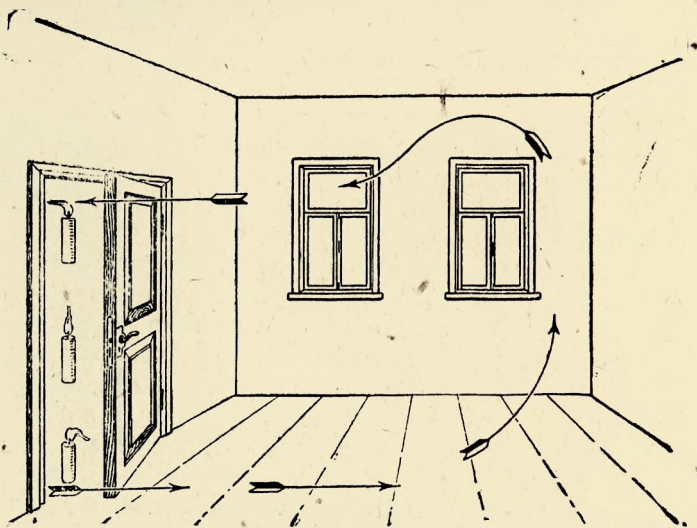

Фиг. 1. Циркуляция воздуха между двумя помещениями с разными температурами

Атмосферный воздух устремляется из холодных земных пространств в теплые, т. е. от полюсов к экватору, вытесняет нагретый, направляя его в верхние слои атмосферы. На высоте нескольких километров нагретый воздух, разделившись на два потока, направляется к полюсам. По мере приближения к ним он охлаждается и опускается ближе к поверхности земли. На полюсах он совершенно охлаждается и направляется обратно к экватору. Такое явление происходит постоянно, создавая воздушные токи (ветры) на земной поверхности. Как видим, причиной ветра является неравномерное нагревание земного шара солнцем.

Постоянное движение воздуха с юга и севера к экватору называется пассатом.

Вследствие вращения земли с запада на восток пассат движется к экватору с севера — в северо-восточном направлении, а с юга — в юго-восточном.

В северной и южной частях земного шара постоянных ветров не наблюдается. Это происходит потому, что по мере удаления от тропиков к полюсам чередование времен года — зимы, весны, лета и осени, а также присутствие морей, гор и т. п. делают температуру атмосферного воздуха крайне непостоянной, а следовательно непостоянным и направление воздушных потоков. Таким образом направление ветров в северной и южной частях земного шара переменное. Направление главных ветров на земной поверхности показано на фиг. 2.

Основным показателем, посредством которого мы можем судить о силе ветра, является его скорость. Величина скорости определяется расстоянием, проходимым ветром в единицу времени. Это расстояние обычно измеряется метрами, а время — секундами. Поэтому о скорости ветра говорят так: ветер имеет скорость 5 м/сек или ветер имеет скорость 8 м/сек и т. д. Это значит, если бы вы где-нибудь на открытом месте выпустили из рук пушинку, то она удалась бы от вас за 1 сек. в первом случае на 5 м, а во втором на 8 м.

Скорость ветра отличается большим непостоянством: она изменяется не только в течение часа, но в течение минуты и даже секунды на довольно значительную величину.

Если вы станете лицом против ветра, то вы будете ощущать давление воздушного потока; оно будет то сильнее, то слабее, и вы скажете: ветер дует порывами. Это указывает на то, что скорость ветра то возрастает, то понижается.

На фиг. 3 дан график, где верхняя кривая показывает, как изменялась скорость ветра в течение суток, а нижняя кривая показывает, как изменялась эта же скорость в течение 6 мин., взятых на промежутке времени между пунктирными линиями  $A$  и  $A'$  на верхней кривой.

Определение скорости ветра, затем его силы производят с помощью приборов, называемых анемометрами (анемо — ветер, метр — мерить, т. е. ветромер). Простейший анемометр, называемый флюгером Вильда, показан на фиг. 4. Он состоит из металлической доски, качающейся около горизонтальной оси  $f-f$ , закрепленной на вертикальном стержне  $a$ . Этот стержень

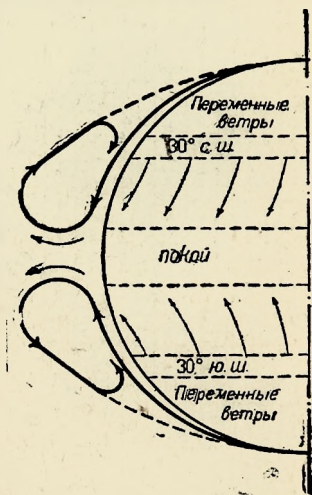

Фиг. 2. Направление главных ветров на земной поверхности.

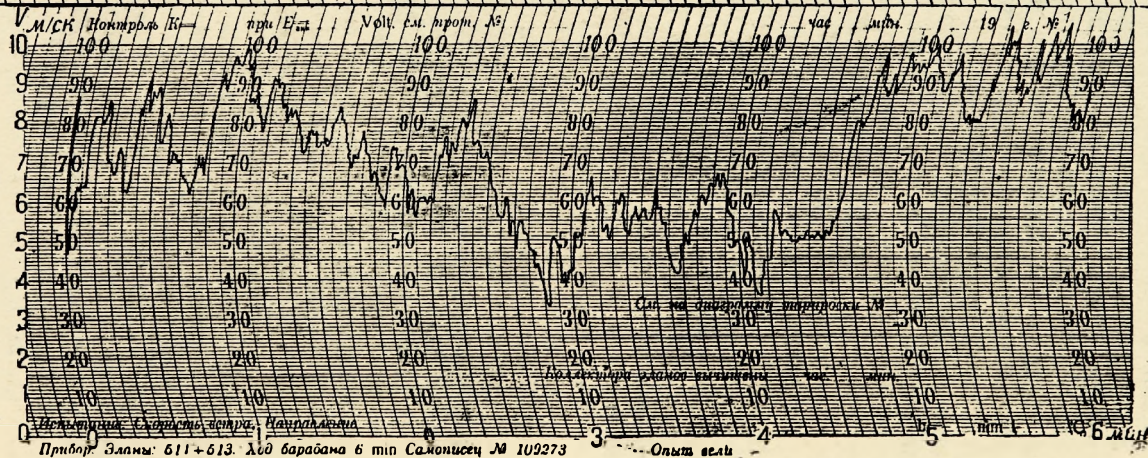
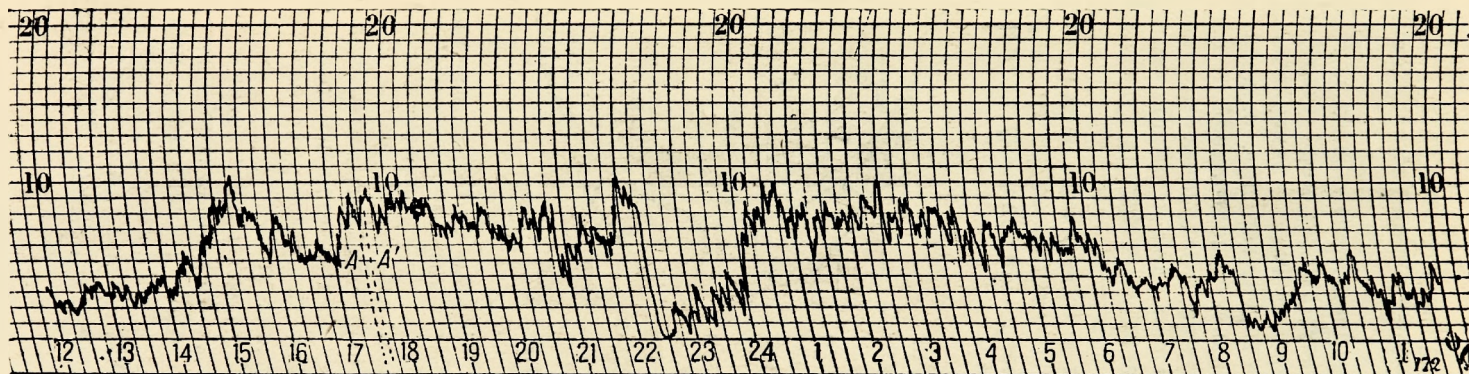

Фиг. 3. Характер изменения скорости ветра по времени. На вертикальной оси отложены скорости, а на горизонтальной—время



жень посредством флюгера с поворачивается к ветру так, что доска устанавливается всегда перпендикулярно направлению ветра. Сбоку доски на том же вертикальном стержне *a* закреплена дуга *q* с восемью штифтами. При давлении ветра на доску она отклоняется и проходит мимо штифтов, каждый из которых указывает при этом на определенную скорость ветра. Стержень с шариком *e*, поворачивающийся вместе с флюгером, указывает направление ветра.

На фиг. 5 приведен более совершенный тип анемометра. Он

состоит из четырех пустотелых полушаров, закрепленных на концах двух крестообразно соединенных металлических стержней. При таком положении полушаров ветер встречает по одну сторону оси вращения выпуклую поверхность, а по другую вогнутую. По выпуклой поверхности ветер скользит и производит слабое давление, в то время как на вогнутую поверхность ветер давит с полной силой. Вследствие неравенства сил на обоих концах крестовины последняя приходит во вращение.

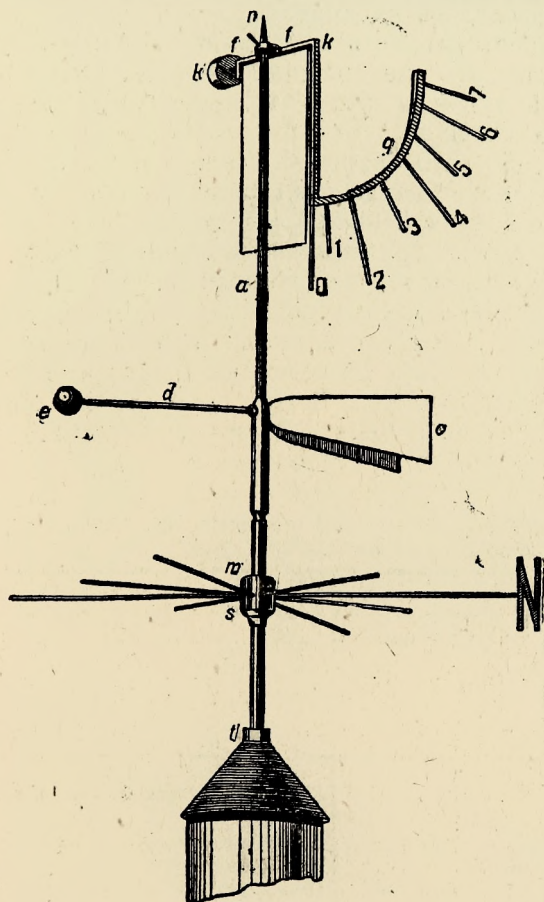

Фиг. 4. Флюгер Вильда

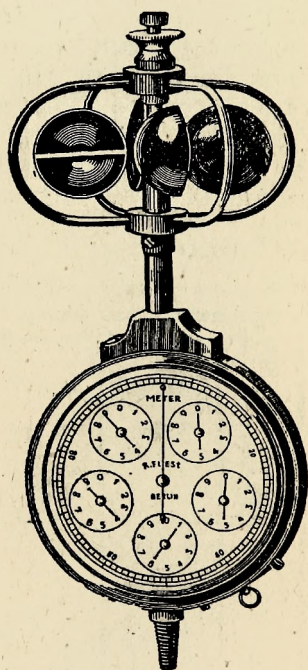

Фиг. 5. Анемометр Фуса

состоит из четырех пустотелых полушаров, закрепленных на концах двух крестообразно соединенных металлических стержней. При таком положении полушаров ветер встречает по одну сторону оси вращения выпуклую поверхность, а по другую вогнутую. По выпуклой поверхности ветер скользит и производит слабое давление, в то время как на вогнутую поверхность ветер давит с полной силой. Вследствие неравенства сил на обоих концах крестовины последняя приходит во вращение.

Вертикальная ось, на которой закреплена крестовина, проходит внутрь круглого футляра с механизмом, состоящим из шестеренок. Вращение оси передается этим шестеренкам, а от них стрелкам, которые указывают на циферблате число метров, пройденное ветром за определенное время. Скорость же ветра определяется делением числа, указанного стрелками, на число секунд, в течение которых производилось наблюдение.

Если нет этих приборов, скорость ветра можно определить, наблюдая за полетом легких предметов по ветру. Например тонкий листок бумаги или пушинка будут перемещаться вместе с ветром с такою скоростью, какую имеет сам ветер.

Допустим, что брошенная нами пушинка пролетела в течение 10 сек. расстояние 80 м. Следовательно в момент нашего наблюдения скорость ветра была равной  $80 : 10 = 8$  м/сек.

Кроме того скорость ветра приблизительно можно определить по некоторым побочным явлениям, замечаемым нами во время ветра в природе. На основании многих наблюдений установлено, что ветер со скоростью 2 м/сек еле заметен; при таком ветре на деревьях шелестят листья. Если от ветра на деревьях гнутся ветки, то скорость его около 5 м/сек. Ветер, скорость которого выше 17 м/сек, образует бурю, а свыше 30 м/сек — ураган.

ТАБЛИЦА 1

**Шкала Бофорта для приблизительного определения скорости и силы ветра**

| Шкала Бофорта<br>(баллы) | Скорость<br>ветра<br>м/сек | Давление<br>ветра в кг<br>на 1 м <sup>2</sup> | Обозначение<br>ветра | Видимые признаки                   |
|--------------------------|----------------------------|---|----------------------|------------------------------------|
| 0                        | 0                          | 0   | Штиль                | Полное отсутствие движения воздуха |
| —                        | 1,5—3                      | 0,5   | Очень легкий         | Едва заметно шелестят листья       |
| 1                        | 4—5                        | 2,7   | Легкий               | Ветки качаются                     |
| 2                        | 6—7                        | 5,0   | Умеренный            | Сучья гнутся                       |
| 3                        | 8—9                        | 8,0   | Свежий               | Верхушки деревьев шумят            |
| 4                        | 10—11                      | 13  | Очень свежий         | Тополы гнутся                      |
| 5                        | 12—14                      | 19  | Сильный              | Листья и ветки срываются           |
| 6                        | 15—16                      | 27  | Резкий               | Тонкие сучья ломаются              |
| 7                        | 17—19                      | 40  | Бури                 | Толстые сучья ломаются             |
| 8                        | 20—23                      | 56  | Сильная буря         |                                    |
| 9                        | 24—28                      | 76  | Очень сильная буря   | Сосны вырываются с корнями         |
| 10                       | 29—33                      | 103   | Ураган               |                                    |
| 11                       | 34—39                      | 137   | Ураган               | Опустошительное действие           |
| 12                       | 40 и выше                  | 193 и выше                                    | Сильный ураган       |                                    |

Скорости ветра, установленные по внешним признакам, наблюдаемым в природе, приведены в табл. 1, которой обычно и пользуются для приблизительного определения скорости ветра, когда нет специальных приборов. Эту таблицу называют шкалой Бофорта.

Зная скорость ветра, можно судить о его силе. Насколько велика может быть сила ветра, видно из следующей исторической справки.

В 1703 г. через Англию и Францию пронесся ураган такой силы, что опрокинул и разрушил 800 домов, 400 ветряных мельниц, 100 церквей и несколько маяков; вырвал с корнем и отнес на большое расстояние 250 000 больших деревьев; разбил о берег 400 кораблей, убил несколько тысяч человек.

Ветры, обладающие скоростью от 4 до 8 м/сек, могут производить давление на 1 м<sup>2</sup> поверхности от 1,5 до 5 кг. Ураганный же ветер производит давление на поверхность, равную 1 м<sup>2</sup>, от 150 до 190 кг.

## **2. Влияние препятствий на скорость и направление ветра**

Ветер, проносящийся над ровной поверхностью, имеет почти прямолинейное направление. Если же ветер проносится мимо строений, холмов, деревьев и тому подобных препятствий, то его прямолинейность нарушается. За препятствиями ветер закручивается в кольца, называемые вихревыми кольцами. Образовавшиеся вихри увлекаются воздушными потоками в направлении ветра, а вместо них появляются новые вихри и т. д.

На фиг. 6 показано образование вихрей у препятствий. Понятно, что там, где они образуются, ветер теряет свою скорость и направление. Если мы остановимся в месте образования вихрей, то нам даже трудно будет определить, в каком направлении дует ветер и с какой скоростью. Наше лицо будет ощущать направление ветра с разных сторон и с разной скоростью. Это происходит именно потому, что в данном месте ветер имеет неопределенное направление и в то же время неопределенную скорость. В первоначальное прямолинейное состояние поток ветра приходит на расстоянии, в 15 раз большем, чем высота препятствия. Вообще трение движущегося воздуха о поверхность земли, постройки, деревья и т. п. уменьшает скорость ветра. Вблизи поверхности она равна нулю и по мере поднятия на высоту возрастает на довольно значительную величину. Об этом нам необходимо помнить при выборе места для установки ветродвигателя. Двигатель должен быть установлен там, где поток ветра ничем не нарушен. Если ветродвигатель устанавливается вблизи препятствий, то высота нижнего конца крыла его ветряного колеса должна быть минимум на 2 м выше препятствий, нарушающих прямолинейность

и скорость ветра. На фиг. 6 показано, как не надо устанавливать ветродвигатель около препятствий для ветра.



Фиг. 6. Влияние препятствий на направление и скорость ветра

### 3. Работа ветра

Мы часто можем наблюдать, как движущееся тело, набегаая на препятствия, стремится сдвинуть их или опрокинуть. Катящийся без паровоза по рельсам вагон, набегаая на другой вагон, толкает его и перемещает в своем направлении. Падающая „баба“ с некоторой высоты вбивает сваю глубоко в грунт, а вода при своем падении вращает колесо мельницы или гидравлической турбины. Все эти явления указывают нам, что движущееся тело обладает энергией, называемой энергией движения, или кинетической энергией, способной производить работу.

Ветер как движущееся тело также обладает энергией движения, которая может быть использована, подобно тому как и энергия воды, падающая с некоторой высоты.

Мерой количества энергии движения служит произведение массы движущегося тела  $m$  на его скорость  $v$  в квадрате, деленное на 2, т. е.

$$\frac{mv^2}{2}. \quad (a)$$

Количество массы ветра, набегающего на какую-нибудь поверхность  $F$  за 1 сек., определяется произведением количества вещества (воздуха), содержащегося в  $1 \text{ м}^3$  (массовой плотности воздуха, которая обозначается греческой буквой  $\rho$  — „ро“), на

поверхность  $F$ , через которую проходит ветер, и на скорость ветра  $v$ , т. е.

$$m = \rho Fv.$$

Если мы подставим это значение массы  $m$  в уравнение (а), то получим энергию ветра, выраженную так:

$$\frac{\rho Fv^3}{2}. \quad (b)$$

Данное уравнение указывает на очень важное свойство энергии ветра, заключающееся в том, что с возрастанием скорости ветра его энергия увеличивается пропорционально кубу скорости, т. е. скорости, взятой множителем три раза. Это значит, что если скорость ветра увеличится в два раза, то его энергия увеличится в 8 раз. Так например энергия ветра при скорости  $v = 2$  м/сек. равна:

$$\frac{\rho F2^3}{2} = \frac{\rho F \cdot 8}{2} = 4 \rho F,$$

а при скорости ветра, в 2 раза большей, т. е. при 4 м/сек, энергия ветра равна:

$$\frac{\rho F \cdot 4^3}{2} = \frac{\rho F \cdot 64}{2} = 32 \rho F.$$

Поделив последнее равенство на первое, получим:

$$\frac{32 \rho F}{4 \rho F} = 8,$$

т. е. скорость ветра увеличилась в 2 раза, а его энергия — в  $2^3 = 8$  раз, а если скорость ветра увеличится в 3 раза, то его энергия увеличится в  $3^3 = 27$  раз.

Если поток ветра проходит через поверхность, ометаемую ветряным колесом, то некоторая часть энергии ветра передается этому колесу, а остальная энергия проносится неиспользованной. Чем лучше система ветряного колеса и чем лучше оно сделано, тем больше энергии оно извлечет из проносимого через него потока ветра.

Практикой и опытом установлено, что хорошее ветряное колесо может извлечь из проносимого через него потока ветра от 30 до 46% энергии, а остальные от 70 до 54% энергии проносятся неиспользованными.

Энергия, которая извлекается ветряным колесом, определяется коэффициентом использования энергии ветра, обозначаемым греческой буквой  $\xi$  (кси). Он указывает, какая часть энергии извлечена ветряным колесом из проносимого через него ветра. Так как полная энергия ветра согласно сказанному выше равна  $\frac{\rho Fv^3}{2}$ ,

то энергия, которую ветряное колесо извлекает из проносимого ветра, получится умножением этого выражения на коэффициент  $\xi$ , т. е.

$$\frac{\rho F v^3 \xi}{2} \text{ км/сек,}$$

где  $\rho = 0,125$  — массовая плотность воздуха при  $15^\circ\text{C}$ ,

$F = \frac{\pi D^2}{4}$  — поверхность, ометаемая ветряным колесом,

$v$  — скорость ветра,

$\xi$  — для крыльчатых ветряков (см. дальше) равен от 0,3 до 0,36; для роторных от 0,15 до 0,24 и для карусельных от 0,08 до 0,1.

Эта энергия затрачивается на приведение в движение рабочей машины, соединенной с ветряком, например поршневой насос, молотилка, жернова, станок и т. п.

Обычно энергия, затрачиваемая на приведение в движение рабочих машин. измеряется мощностью в лошадиных силах. Одна лошадиная сила (1 л. с.) равна работе 75 км в 1 сек.

Это соответствует поднятию 75 кг на высоту 1 м в течение 1 сек. или 3 кг на высоту 25 м за то же время. Вот такая работа в течение 1 сек. и составляет мощность, равную 1 л. с.

Поэтому, разделив наше предыдущее уравнение на 75, мы получим мощность ветродвигателя на крыльях ветряного колеса равной:

$$N = \frac{\rho F v^3 \xi}{2 \cdot 75} \text{ л. с.}$$

Данное уравнение позволяет легко подсчитать мощность в лошадиных силах любого ветряка.

Например мощность ветродвигателя, имеющего диаметр ветряного колеса  $D = 5$  м и следовательно

$$F = \frac{\pi D^2}{4} = \frac{3,14 \cdot 5^2}{4} = 19,6 \text{ м}^2,$$

при скорости ветра в 8 м/сек и коэффициенте использования энергии ветра  $\xi = 0,30$  будет равна:

$$N = \frac{0,125 \cdot 19,6 \cdot 8^3 \cdot 0,30}{2 \cdot 75} = 2,5 \text{ л. с.}$$

### III. Ветро двигатели

#### I. Классификация и принцип работы ветродвигателей

По устройству ветряных колес и по расположению их в потоке ветра ветродвигатели разделяются на три основных класса.

К первому классу относятся ветродвигатели крыльчатые, у которых ветряное колесо вращается в вертикальной плоскости, а ось вращения горизонтальна или немного наклонна к горизонту и параллельна потоку ветра. Это наиболее распространенный тип двигателей в ветротехнике (фиг. 7).

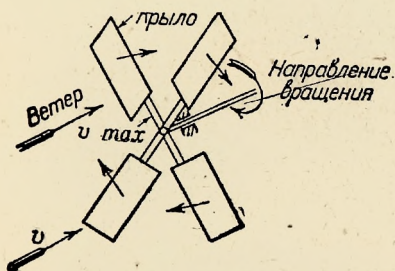

Фиг. 7. Схема ветряного колеса крыльчатого ветродвигателя

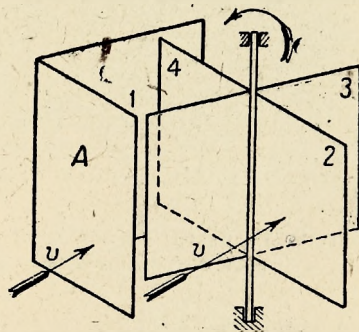

Фиг. 8. Схема ветряного колеса карусельного ветродвигателя

Ко второму классу относятся карусельные или горизонтальные ветродвигатели с ветряным колесом, вращающимся в горизонтальной плоскости, так что поверхности, на которые давит ветер (называемые также лопастями), перемещаются с одной стороны оси вращения в направлении ветра, а с другой — против ветра (фиг. 8).

Третий класс ветродвигателей составляют барабанные ветряки. У них лопасти ветряного колеса расположены параллельно горизонтальной оси вращения. Ветряное колесо таких ветряков работает по принципу водяного колеса мельницы.

На фиг. 9 дано устройство одного из типичных ветряных колес барабанных ветряков.

Принцип работы ветряного колеса крыльчатого ветродвигателя существенно отличается от горизонтального и барабанного. Это отличие заключается в следующем. Когда ветер набегает на ветряное колесо крыльчатого ветряка, то он давит на все его лопасти одинаково во все время вращения колеса. Вследствие того что каждая лопасть поставлена под некоторым одинаковым углом к направлению ветра в плоскости вращения ветряного колеса, на каждой из них возникает одинаковая боковая сила от ветра, которая стремится повернуть ветряное колесо около его оси. Следовательно все лопасти ветряного колеса несут одинаковую полезную работу (фиг. 7).

В этом отношении крыльчатые ветродвигатели имеют большое преимущество перед горизонтальными и барабанными.

При набегании ветра на ветряное колесо горизонтального или барабанного ветряка давлению ветра подвергаются не все лопасти в одинаковой степени. Это происходит потому, что принцип ра-

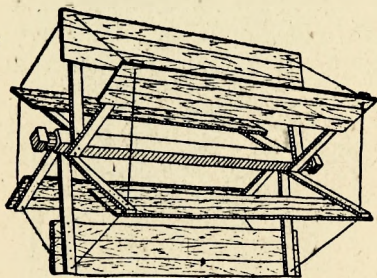

Фиг. 9. Ветряное колесо барабанного ветродвигателя

боты этих ветряков основан на неравенстве давлений ветра на лопасти по обе стороны оси вращения. Для получения вращения необходимо, чтобы лопасти ветряного колеса, идущие по ветру, представляли ему свою полную поверхность, а лопасти, которым при вращении приходится идти против ветра, должны быть либо прикрыты ширмой, защищающей от ветра, либо повернуты ребром к ветру. На фиг. 8 у такого ветряка поставлена ширма, откуда видим, что из имеющихся

четырех лопастей только одна лопасть 2 испытывает давление ветра, в то время как лопасти 1 и 3 стоят ребром к ветру, а лопасть 4 защищена ширмой А. Если бы число лопастей было несколько больше, то все-таки в сумме получилась бы поверхность для давления ветра не больше той, которую представляет одна лопасть, стоящая перпендикулярно к потоку ветра, так как дополнительные лопасти затенили бы друг друга от ветра.

Таким образом у горизонтальных ветродвигателей во время вращения ветряного колеса работает только часть лопастей, тогда как другая их часть перемещается вхолостую, создавая некоторое торможение. Это весьма существенный недостаток карусельных ветродвигателей, который снижает их эффективность почти в три раза по сравнению с крыльчатыми ветряками.



Эти же замечания относятся и к барабанным ветродвигателям, так как их ветряное колесо работает по тому же принципу, что и колесо горизонтальных, или карусельных ветряков.

Значительное внимание уделяет ветротехника оторны ветродвигателям, работа которых основана на том же принципе, что и горизонтальных однако существенно отличающимся своей эффективностью.

Схематическое устройство роторного ветряка очень простое. Разрежьте пустотелый цилиндр по продольной оси, сдвиньте

один из полуцилиндров в плоскости разреза перпендикулярно продольной оси примерно на  $\frac{3}{4}$  его диаметра, затем закрепите в таком положении полуцилиндры посредством нижнего и верхнего дисков на вертикальной оси, и вы получите простейшее устройство роторного ветряка (фиг. 10). Такой ветряк иногда называют вингатором Савонауса, именем финского инженера, впервые предложившего этот ветродвигатель в 1925 г.

Схема работы роторного ветродвигателя показана на фиг. 11а. Поток ветра направляясь так, как показано стрелками, скользит по выпуклой поверхности *a* и

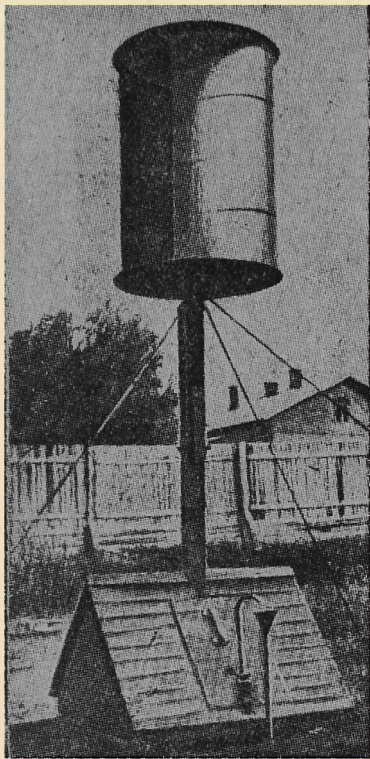

Фиг. 10. Роторный ветряк



Фиг. 11а. Схема работы роторного ветряка

полной силой давит на вогнутую *b*, обгибает ее и заполняет образующееся разреженное пространство позади лопасти *a*, создавая этим дополнительную силу, вращающую ротор.

Эффективность этих ветродвигателей почти в два раза выше карусельных и барабанных, однако во столько же раз ниже крыльчатых, см. фиг. 11б.

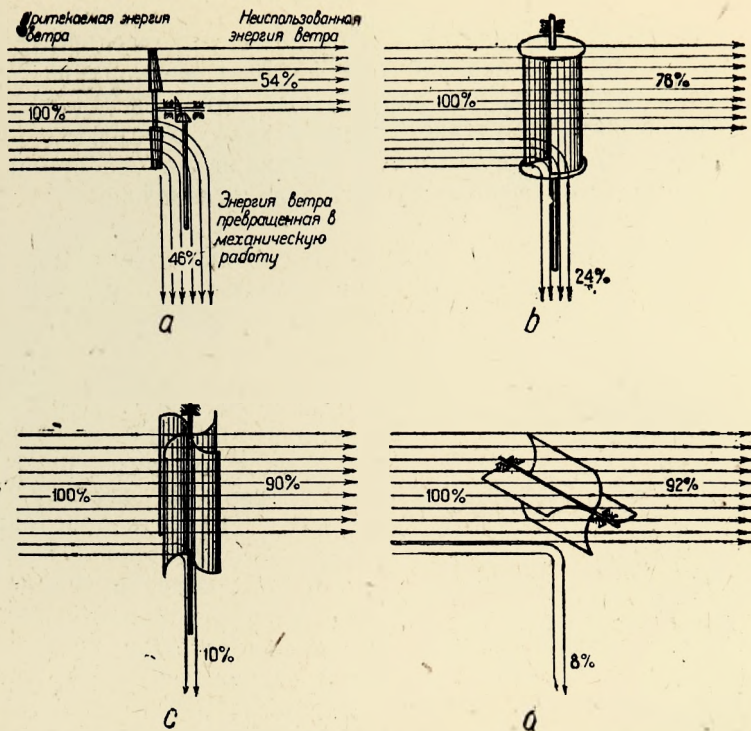

Фиг. 116. Графическое изображение количества использованной энергии ветра различными системами ветродвигателей

## 2. Крыльчатые ветродвигатели

Схема крыльчатого ветродвигателя дана на фиг. 12. Ветряное колесо *A* давлением ветра приводится во вращение, которое посредством шестеренки *C*, сидящей на том же валу, что и ветряное колесо, и шестеренки *D* передается вертикальному валу *E*. На последнем внизу насажена шестеренка *K*, от которой движение можно передавать какой-нибудь рабочей машине. Хвост *F* с поверхностью *M* служит как флюгер для установки ветряного колеса на ветер. Башня *N*, на которой установлен ветряк, делается высотой 8 м и больше.

Если ветродвигатель предназначен для качания воды поршневым насосом, то схема его устройства имеет вид, показанный на фиг. 13. Сравнивая эту схему с первой, замечаем, что они отличаются лишь способом передачи движения рабочей машине. В первой схеме мы имели вращательное движение вертикального вала; во второй — вращательное движение ветроколеса превра-

щено в поступательное движение штанги, соединяемой с поршневым насосом.

Крыльчатые ветродвигатели как наиболее эффективные изготовляются многими заводами. В Америке еще в 1895 г. существовало около 200 заводов, занимающихся постройкой этих ветряков.

В нашем Союзе до революции ветродвигатели строились кустарным способом и предназначались главным образом для размол зерна, почему собственно они и получили общее название ветряных мельниц.

На фиг. 14 показана немецкая ветряная мельница (она также называется козловой ветряной мельницей), имеющая распростра-

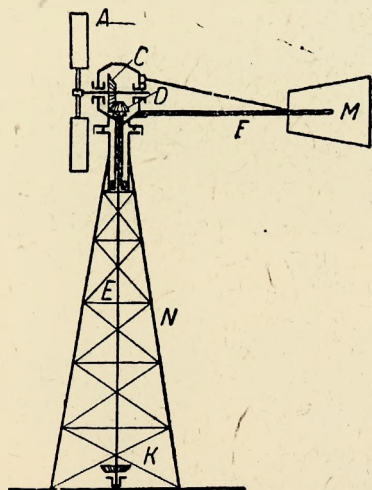

Фиг. 12. Схема крыльчатого ветродвигателя вращательного действия

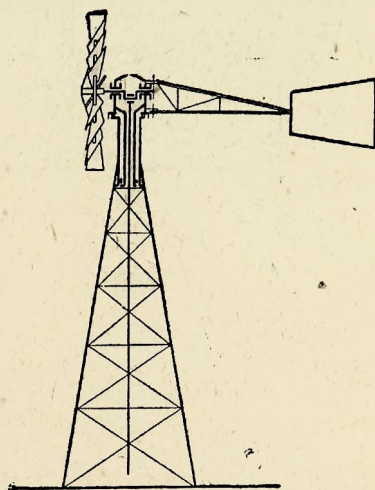

Фиг. 13. Схема крыльчатого ветродвигателя качательного действия

нение в южных районах нашего Союза. Более совершенная ветряная мельница показана на фиг. 15. Она называется голландской ветряной мельницей и отличается от козловой тем, что выводится из-под ветра и устанавливается на ветер не поворачиванием всего здания, а в ней поворачивается лишь верхняя часть мельницы, т. е. ее головка, называемая шатром, почему эти мельницы иногда называются шатровыми.

Для более полного использования силы ветра необходимо ветряное колесо держать всегда по ветру. Направление ветра меняется довольно часто, что не всегда может быть замечено человеком. Поэтому козловые и шатровые ветряные мельницы пропускают значительное количество неиспользованного ветра.

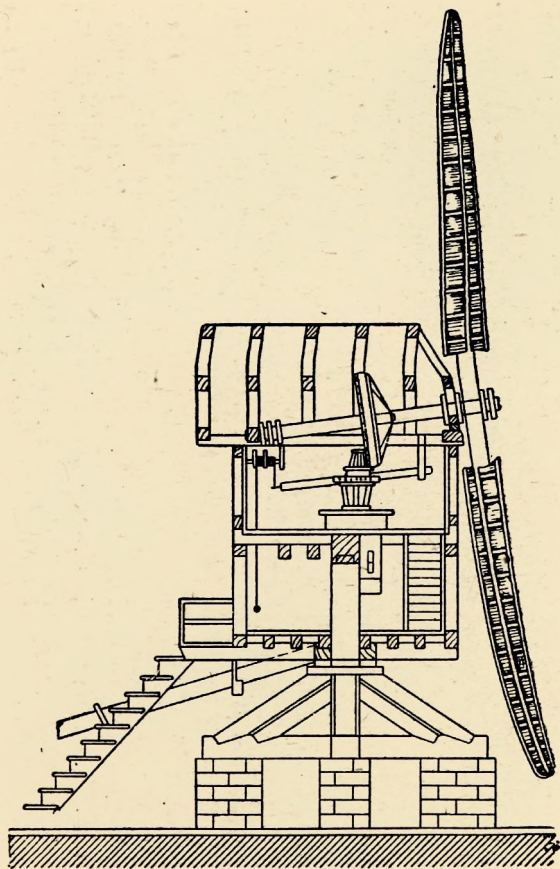

Фиг. 14. Козловая, или немецкая ветряная мельница

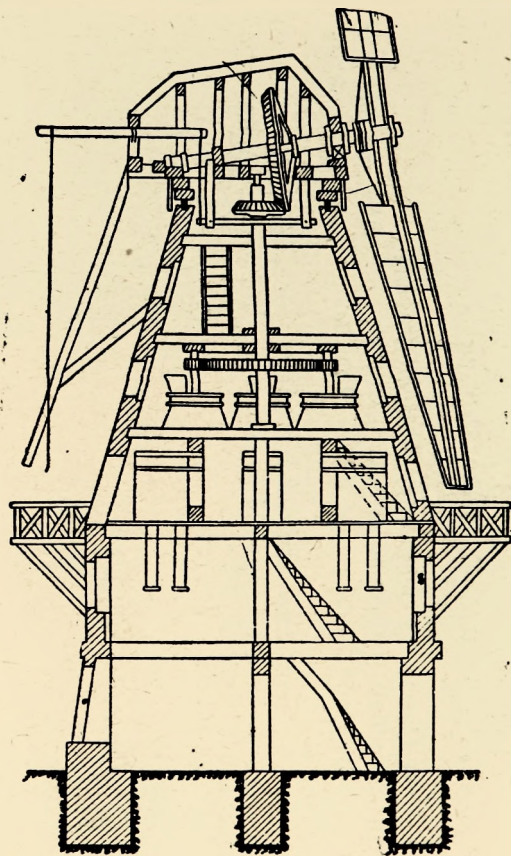

Фиг. 15. Шатровая, или голландская ветряная мельница

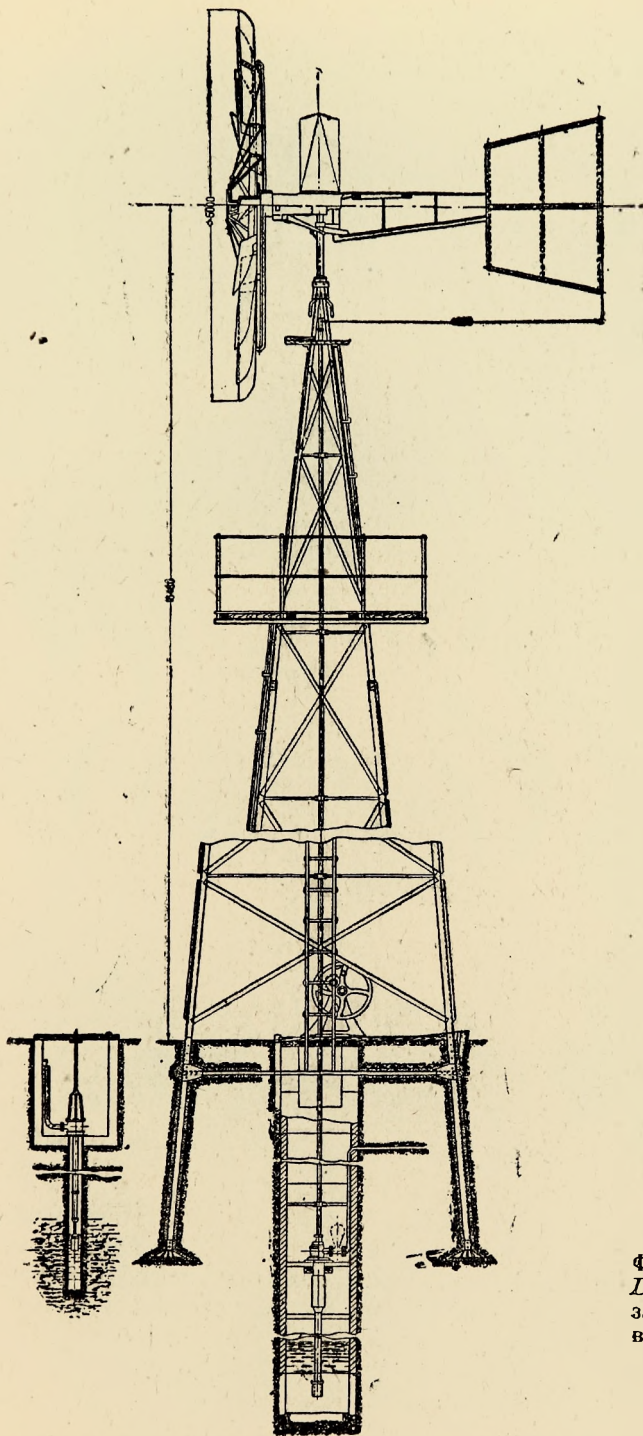

Фиг. 16 Ветродвиатель  
 $D = 5$  м, изготовленный  
 заводом им. Медвелев  
 в г. Орле по проекту  
 ЦВЭИ



Фиг. 17. Ветродвижитель,  $D = 30$  м, установленный вблизи Балаклавы в Крыму

Более полно используется энергия ветра мельницами, устанавливаемыми по ветру автоматически с помощью хвоста-флюгера или других приспособлений.

В настоящее время более совершенные современные ветродвижители изготовляются заводами.

На фиг. 16 дан общий вид ветродвигателя  $D = 5$  м, мощностью 2,5 л. с. при скорости ветра 8 м/сек. Такой ветродвигатель изготовляется у нас в Союзе заводом им. Медведева в Орле. Предназначен он для подачи воды поршневым насосом из глубоких колодцев.

При ветродвигателе имеется лебедка, с помощью которой можно качать воду при отсутствии ветра.

На фиг. 17 показан ветродвигатель, установленный вблизи Балаклавы в Крыму. Мощность его 136 л. с. при скорости ветра 10 м/сек. Диаметр ветряного колеса равен 30 м. Этот ветродвигатель вырабатывает переменный ток, который подается в севастопольскую электросеть.

Двигатель этот построен Севастопольским морским заводом в 1930 г. по проекту Центрального ветроэнергетического института (б. отдел ЦАГИ) и по своим размерам и мощности является первым в мире. В настоящее время он служит как опытный экземпляр для научных исследований по работе ветродвигателей на электрическую сеть<sup>1</sup>.

Ветродвигатель можно сделать и самому. Насколько это просто, видно из нижеприведенных игрушечных ветрячков.

Остановив на них наше внимание и сделав ту или иную игрушку ветряка согласно указаний к их изготовлению, нам будет легче освоить саму систему этой машины и сделать затем ветродвигатель, способный производить работу.

## Как сделать игрушечный ветряк из бумаги

Вращающуюся от ветра модель очень легко сделать из плотной бумаги.

Вырежьте листок нормальной писчей бумаги размером  $100 \times 100$  мм, а если бумага плотная, то можно размер листка увеличить до  $180 \times 180$  мм. Затем разрежьте этот листок по диагоналям, не доходя до центра, как это показано на фиг. 18. Центральная неразрезанная часть квадрата составляет по диагонали примерно  $\frac{A}{2,5}$ , где  $A$  — сторона квадратного листка. Из полученных после надразов 8 углов, обозначенных цифрами 1, 2, 3, 4, 5, 6, 7 и 8, четыре уголка через один (например 1, 3, 5, 4) загните концами к центру и приклейте клеем. Чтобы получить в центре более прочное соединение уголков, вырежьте из плотной бумаги две шайбочки и наклейте их с двух сторон к центру листка (см. фиг. 18б и в).

<sup>1</sup> С другими типами ветродвигателей этого класса более подробно можно познакомиться в книге автора „Системы ветродвигателей“.

Далее приклейте пробку к концу палочки клеем или сургучем и, проткнув булавку сквозь центр листка и пробку так, чтобы булавка вошла свободным концом в палочку (см. фиг. 18в), вы получите вертушку, которая при действии на нее ветра будет вращаться.

С помощью этой модели вы можете произвести наблюдение над тем, как изменяется скорость вращения ветрячка при изменениях направления и скорости ветра.

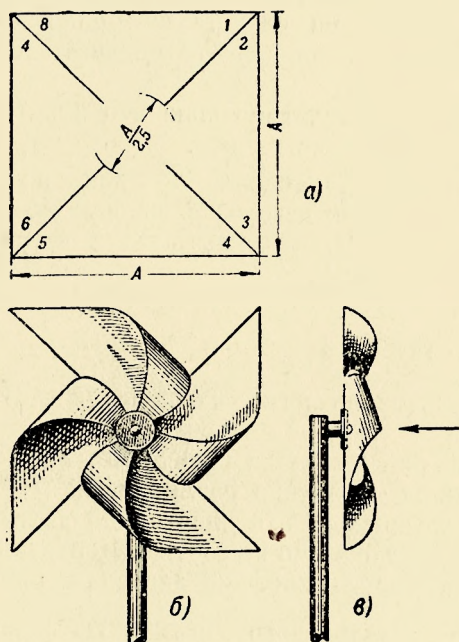

Фиг. 18. Самодельный ветряк из бумаги

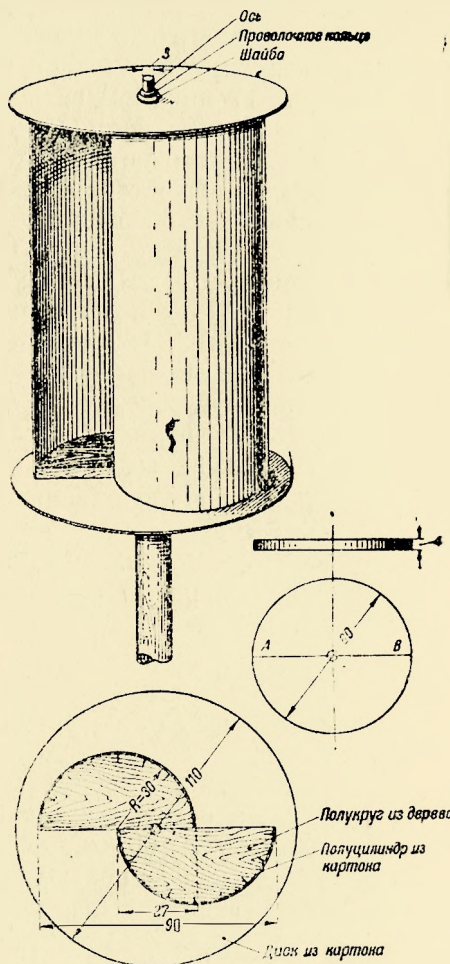

Фиг. 18а. Самодельный роторный ветряк

### Как сделать игрушечный роторный ветряк из картона

Игрушечный роторный ветряк, который можно сделать из картона, показан на фиг. 18а.

Для изготовления этого ветряка приготовьте следующий материал:

- 1) Кусок картона толщиной в 1 мм, размером 230×120 мм.



2) Два куска картона толщиной в  $1\frac{1}{2}$  мм, размером  $95 \times 160$  мм каждый.

3) Кусок 3-миллиметровой фанеры размером  $60 \times 120$  мм.

4) Железный или стальной пруток диаметром 3 мм и длиной 200 мм, который будет служить осью ротора.

5) Палочку диаметром 15 мм и длиной 500 мм.

6) Столярный клей и 40 шт. маленьких гвоздиков (можно сапожных).

На куске картона толщиной в 1 мм обведите циркулем две окружности диаметром по 110 мм и вырежьте из него описанных два круга. Это будет верхний и нижний диски нашего ротора.

На дисках радиусом в 30 мм опишите по две полуокружности, опирающиеся с двух сторон на диаметр диска (см. фиг. 18а), причем расстояние между внешними концами полуокружностей при данном их радиусе должно составлять 90 мм, а между внутренними 27 мм.

На куске фанеры также обведите циркулем две окружности диаметром по 60 мм, по описанным окружностям выпилите лобзиком два круга и разрежьте их по диаметру на два полукруга каждый. Эти 4 полукруга будут служить основаниями для полуцилиндров ротора.

Заготовленные вами куски картона размером  $95 \times 160$  мм загните каждый в виде дуги около продольной оси. Радиус этих дужек будет соответствовать радиусам полукругов, выпиленных вами раньше из фанеры.

Закрепив гвоздиками с проклейкой загнутый картон на этих полукругах как на основаниях, вы получите полуцилиндры вашего ротора.

Намажьте клеем основания полуцилиндров и поставьте их на описанные полуокружности на один из дисков, а другой диск описанными полуокружностями приложите сверху и зажмите в этом положении каким-либо грузиком. Когда клей просохнет, в центрах дисков проверните буравчиком 3-мм сквозные отверстия, заглавьте их и оденьте ваш ротор на железный пруток— (ось ротора), который до этого должен быть вбит в палочку на глубину до 40 мм. Чтобы ротор не сползал с оси, на свободный конец ее туго оденьте шайбочку или кольцо из проволоки.

Подобный же ротор просто сделать из жести, применив вместо клеенки пайку, а еще проще из консервной банки, если подобрать таковую подходящего размера и из тонкой жести. Разрежьте консервную банку, размеры которой по высоте до 150 мм, а в диаметре до 80 мм, ножовкой по продольной оси, и вы получите сразу два готовых полуцилиндра. Закрепив их на



ветряного колеса на ветер и 4) столб, на котором вращается ветряк.

На фиг. 186 показан общий вид этой модели и ее детали. Изготовление ветряка начинайте с ветряного колеса. Для чего возьмите сухую ровную палочку диаметром 25 мм, срежьте конец ее на усеченный конус, высоту которого можно взять до 8 мм, а основания 6 и 25 мм (см. фиг. 186) и пилкой отрежьте этот конец на длине 20 мм от усеченной вершины конуса. Это будет втулка ветряного колеса. На торце отрезанного кусочка разметьте карандашом три оси под углом  $120^\circ$ , затем в направлении этих осей проверните буравчиком отверстия диаметром 6 мм каждое, они будут служить гнездами под лопасти ветряного колеса. Кроме того по оси отрезанного кусочка сделайте 2-миллиметровым шилом отверстие, сквозь которое вбейте 3-миллиметровый гвоздь, который будет являться валом ветряного колеса.

Далее от этой же палочки отрежьте три куса длиной каждый по 80 мм и выстрогайте из них три лопаточки согласно размеров и формы, показанной на фиг. 186. Эти лопаточки будем называть лопастями ветряка.

Лопастей сострогайте так, чтобы они имели с одной стороны плоскую поверхность, с другой выпуклую, в виде пологой дужки. Максимальная толщина лопасти у основания равна 5 мм, а сверху ее толщина должна быть сведена до одного миллиметра. Ножка лопасти имеет в диаметре 6 мм и длину 12 мм. Каждую изготовленную лопасть вставьте ножкой в радиальные отверстия втулки плоскостью вперед так, чтобы ее поверхность составляла  $25^\circ$  с плоскостью вращения ветряного колеса. Ножки лопастей перед тем как вставить их в отверстия, необходимо смазать столярным клеем и затем дополнительно закрепить маленькими гвоздиками с задней стороны втулки.

От той же палочки отрежьте еще кусочек длиной 22 мм.

Острогайте его так, чтобы в торце получился квадрат со сторонами  $15 \times 15$  мм (см. на чертеже 186 деталь 6). В направлении поперечной оси проверните буравчиком отверстие диаметром 8 мм. В это отверстие воткните с м а з а н н ы й клеем конец палочки, которая в заделанной части имеет 8 мм, а к другому концу сужается до 5 мм. Этот конец палочки срежьте на плоскость, прибейте к нему двумя гвоздиками дощечку, вырезанную из 3-миллиметровой фанеры или картона. Размеры ее даны на чертеже. Это устройство представит хвост для установка ветряка на ветер. Общая длина хвоста составит около 160 мм. В детали 6, после того как проклейка хвоста высохнет, проверните 3-миллиметровым буравчиком по продольной оси сквозное отверстие и заглайте его стенки раскаленным 3-мил-

лиметровым гвоздем, это будет подшипник под вертикальную ось, на которой поворачивается головка.

Подшипники под горизонтальный вал приготовьте из двух фанерных пластинок (4), которые наклейте и прибейте шпильками к детали 6, устройство и размеры этих пластинок ясны из чертежа детали 4.

Далее возьмите палочку диаметром 15 мм, в центре одного конца ее наметьте гвоздем или тонким шилом отверстие диаметром не более 3 мм, затем возьмите гвоздь (деталь 7), пропустите его сквозь собранную деталь 6 с хвостом и вбейте молотком его свободный конец в отверстие палочки на столько, чтобы головка с хвостом не были зажаты между шляпкой гвоздя и шайбочкой 11, помещенной между палочкой и основанием головки.

Гвоздь, на котором насажено ветряное колесо, пропустите сквозь отверстия пластинок 4, закрепленных на головке 6. На высунутом конце гвоздя посадите шкивок 5. Чтобы легче вращалось ветряное колесо, поместите между пластинками (подшипниками) ветряным колесом и шкивком шайбочки из железа или бронзы, которые можно подобрать из электромонтажного материала.

Переходим далее к изготовлению ветродвигателя, способного производить работу.

### **3. Как построить самому крыльчатый ветродвигатель (передвижной)**

Стоимость изготовления ветродвигателей при массовом их производстве заводом обходится недорого.

Однако не всегда имеются средства, чтобы купить ветряк. Кроме того в случае дальности промышленного центра, занимающегося производством ветряков, потребуется продолжительное время на оформление заказа, доставку ветряка на место и т. п. Вот в силу этих обстоятельств иногда целесообразно сделать самому ветряк, который мог бы обслуживать элементарные нужды сельского хозяйства, не требующие больших мощностей от ветряка, как-то: качание воды из неглубоких колодцев, резка соломы, точка инструментов и т. п.

Конечно, если ветряк требуется для механизации большого совхоза или колхоза, например орошения или осушения больших пространств почвы, приведения в движение станков в мастерской, производства электрической энергии, то в этом случае лучше заказать заводу современный усовершенствованный ветряк. Такой ветряк будет отличаться равномерностью хода, боль-

шой мощностью, удобством обслуживания и долголетней службой.

Мы предлагаем сделать ветряк самому в том случае, когда требуется простейший дешевый ветряк.

При всяком хозяйстве, а особенно там, где имеется механическая мастерская, а также деревообделочная, всегда можно встретить куски железа, старые шестеренки, втулки, трубы и тому подобный железный лом, который для мастерской большой ценности как материал не представляет, а для простейшего дешевого ветряка может послужить вполне удовлетворительным материалом. О затратах дерева на небольшой простейший ветряк говорить не приходится, поскольку наш Союз, как ни одна страна в Европе, богат лесом. А ведь ветряк будет состоять из дерева почти на 95%, значит, в его осуществлении нет для нас ничего невозможного. И лишь те детали, которые, будучи сделаны из дерева, могут значительно ухудшить качество работы ветродвигателя, должны быть сделаны из металла. Сюда относятся шестеренки, валы, подшипники и болты. Эти детали, если не окажутся в своем хозяйстве, то могут быть куплены за очень дешевую цену на складах железного лома.

Общий вид простейшего ветродвигателя, который можно построить самому без помощи механической мастерской, показан на фиг. 18в.

Ветряное колесо 1 закреплено на переднем конце вала 2, который вращается в подшипниках, вставленных в вертикальные стойки станка 4, на котором смонтирован ветряк. На этом же валу 2 ближе к заднему подшипнику насажен ступенчатый шкив 3, от которого через ременную передачу 6 или канатную вращение передается трансмиссионному валу 5, приводящему в движение рабочее колесо машины. На конце вала 5 помещен кривошип 11, которым можно приводить в движение штангу поршневого насоса. Примерно посредине этого вала посажен точильный камень 7 для точки инструментов. К нижней раме станка прикреплены оси 10, на которые надеты катки 9, так что станок по мере надобности можно передвигать с места на место. В зимний период раму станка можно поместить на полозья. На заднем вертикальном стояке закреплен флюгер, который указывает направление ветра.

Во время работы ветряк необходимо устанавливать так, чтобы направление флюгера совпало с направлением вала 2. При таком их положении ветер будет дуть перпендикулярно плоскости вращения ветряного колеса, колесо будет извлекать максимальное количество энергии от проносимого ветра.

Если ветер дует с такой большой скоростью, что ветряк дает мощность больше, чем требуется, необходимо несколько повер-

нуть его, чтобы направление флюгера не совпало с направлением вала 2. Таким образом ветряк можно установить так, что при данной силе ветра он будет давать ту мощность, какую желательно от него получить, конечно, не выше той, на которую ветряк рассчитан. В противном случае получится перегрузка ветряка и наконец поломка.

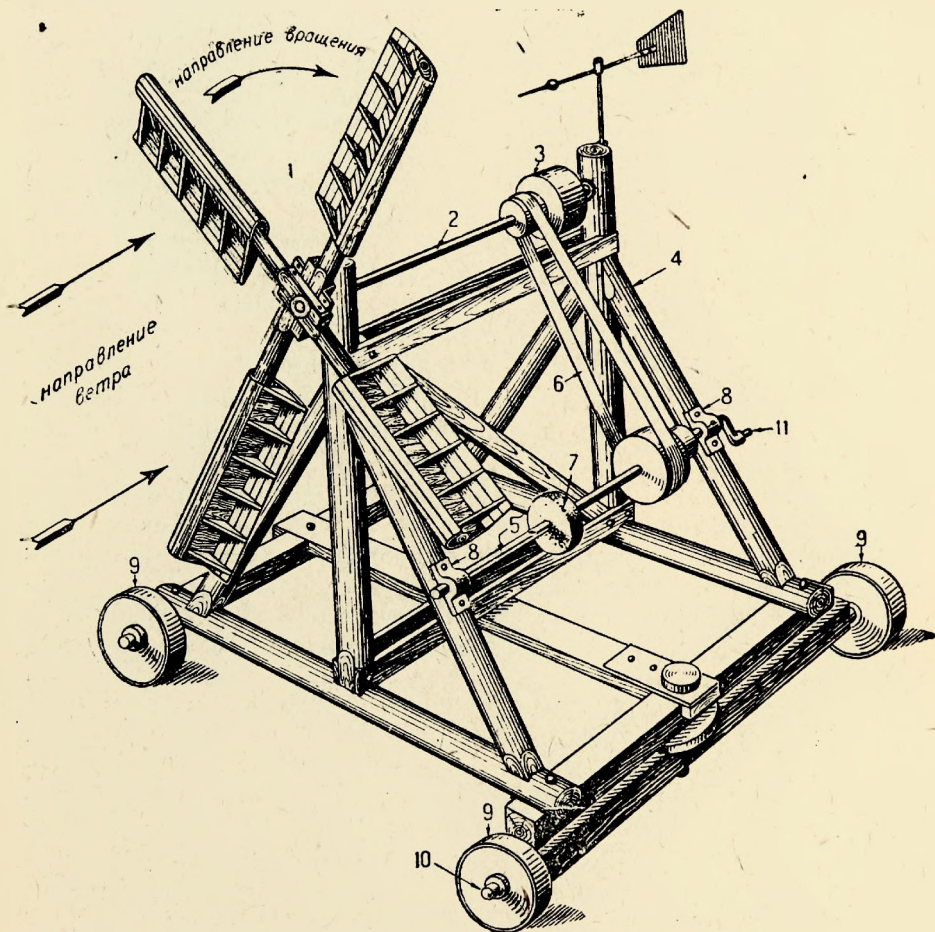

Фиг. 18в. Простейший передвижной ветродвигатель

Основным размером ветряного двигателя является диаметр ветряного колеса, который обуславливает его мощность.

Выбираем диаметр, возможный к осуществлению нами самими, равным  $D=3$  м. Мощность такого ветряка при скорости ветра  $8$  м/сек будет такая:

$$N = \frac{\rho F v^3 \xi}{2 \cdot 75} = \frac{0,125 \cdot \frac{\pi \cdot 3^2}{4} \cdot 8^3 \cdot 0,3}{2 \cdot 75} = 1 \text{ л. с.}$$

Поятно, эту мощность даст ветряк, если он будет установлен на совершенно открытом месте или поднят на холм.

Познакомившись с общим видом ветряка, перейдем к описанию его отдельных частей с указанием, как их сделать самому.

## Ветряное колесо крыльчатого ветродвигателя

Основной и самой важной частью ветродвигателя является ветряное колесо. Если оно построено правильно, то может извлечь из ветра до 46 % энергии. Плохо сделанное колесо не извлечет и 20 %.

По фиг. 18в мы видим, что ветряное колесо, которое можно построить самому, является четырехкрылым. Оно состоит из четырех деревянных брусков, называемых махами, связанных крестообразно и насаженных на горизонтальный вал перпендикулярно его оси вращения, и из четырех поверхностей, продольно закрепленных на махах на расстоянии примерно 0,25 радиуса от вала и под некоторым углом к плоскости вращения. Эти поверхности называют также лопастями, а мах и поверхность вместе составляют крыло.

Обычные крестьянские ветряные мельницы имеют также четырехкрылое ветряное колесо. Обследование этих мельниц установило, что крылья их ветряных колес имеют ряд недостатков.

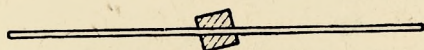
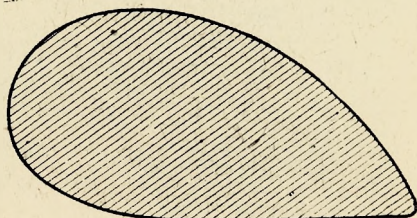

Фиг. 19. Сечение крыла крестьянской ветряной мельницы

Фиг. 20. Сечение крыла обтекаемой формы, которое дает сопротивление такое же, как и крыло, показанное на фиг. 19

Чтобы этих ошибок не повторить, отметим их здесь и будем стремиться по возможности избегать их при изготовлении ветряного колеса.

Первый недостаток заключается в том, что крыло крестьянской мельницы выполнено без соблюдения обтекаемой формы, т. е. имеет выступы, острые края и т. п. Крыло, имеющее толстый мах с закрепленной на нем поверхностью из теса (фиг. 19), дает такое же сопротивление при вращении, какое дало бы крыло обтекаемое, но имеющее толщину, равную примерно шести диаметрам маха. Его поперечное сечение получилось бы в таком виде, как это показано в том же масштабе на фиг. 20.

Иначе говоря, если бы мы запрятали мах в обшивку обтекаемой формы (при этом сечение крыла получило бы вид, показанный на фиг. 21), то сопротивление движению данного крыла уменьшилось бы примерно в шесть раз.

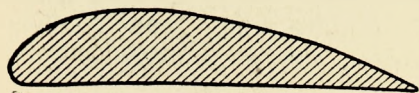

Фиг. 21. Обычное крыло обтекаемой формы

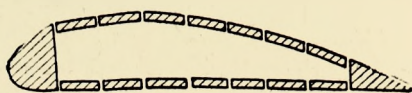

Фиг. 22. Крыло со щелями дает коэффициент использования энергии ветра в два раза выше, чем крыло без щелей

Второй недостаток крыльев крестьянских мельниц представлял щели в обшивке крыла, которые также порождают потери, понижающие эффективность крыла. Крыло (сечение которого показано на фиг. 21), будучи изготовлено со щелями (как показано на фиг. 22), дает коэффициент полезного действия в два раза ниже. Это установлено испытаниями в лаборатории ЦАГИ<sup>1</sup>.

Из сказанного делаем вывод, что крыло должно быть, во-первых, обтекаемой формы, а во-вторых, без щелей.

Кроме того необходимо, чтобы поток ветра набегал на крыло по возможности под одинаковым углом по всей длине крыла. Для этого крыло следует изогнуть относительно продольной оси по некоторой очень пологой винтовой линии.

При этом угол наклона поверхности крыла к плоскости вращения на внутреннем конце крыла делается примерно равным  $25^\circ$ , а на внешнем конце около  $11^\circ$ . Такой изгиб крыла необходимо делать потому, что когда вращается ветряное колесо, то скорости перемещения каждой части поверхности крыла будут неодинаковы. Точки, лежащие ближе к оси вращения, будут иметь скорости меньшие, а

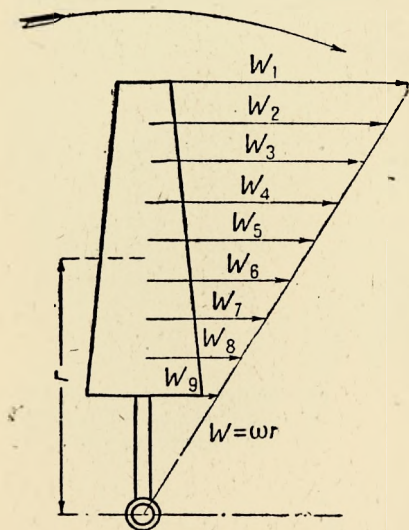

Фиг. 23. Графическое изображение окружающих скоростей по длине крыла

подальше от оси—большие, ибо первые за одно и то же время описывают окружности меньшей длины, чем вторые.

<sup>1</sup> См. „Труды ЦАГИ“, вып. 4, „Новое крыло для русских ветряных мельниц“ и „Инструкцию для сборки крыльев“ Н. В. Красовского и В. В. Уткина-Егорова.



Если мы изобразим величину окружной скорости каждой части поверхности, взятой по длине крыла, отрезками  $W$  прямой, в определенном масштабе отложенными от оси маха в направлении вращения ветряного колеса, и соединим концы этих отрезков линией, то эта линия будет прямая, проходящая через центр вращения.

На фиг. 23 дан график окружных скоростей по длине лопасти, из которого видим, что окружная скорость перемещения конца лопасти является наибольшей. Вследствие этого конец крыла должен иметь наименьший угол с плоскостью вращения.

Однако иногда выполнить винтовую лопасть затруднительно, и тогда пренебрегают этой необходимостью в ущерб качеству крыла и делают его совершенно прямым, а следовательно более простым в изготовлении. Этим самым несколько проигрывают в качестве крыла, зато выигрывают в простоте изготовления.

Крылья ветродвигателей больших мощностей и к тому же дорогих, понятно, необходимо делать по возможности винтовыми, ибо крыло хорошего качества окупит производственные затруднения с избытком.

Крылья нашего ветродвигателя мы будем строить прямыми, чтобы несколько упростить его изготовление. Однако нужно заметить, что нетрудно сделать и винтовое крыло, затратив на это несколько больше внимания и времени. О том, как построить такое крыло, будет сказано дальше, а сейчас займемся изготовлением простейшего крыла с прямой поверхностью.

Основные размеры крыла берутся в зависимости от радиуса ветряного колеса. Диаметр колеса мы взяли равным 3 м, следовательно радиус  $R=1,5$  м.

Общий вид крыла показан на фиг. 24. Поверхность крыла 1 на махе 2 представляет обшивку из тонкого 7-миллиметрового тееса 3, прибитого дюймовыми гвоздями к поперечинам 4, называемым иглицами. Эти иглицы своими передними концами проходят сквозь мах, выходя из него примерно на 4 см. К выступающим из маха передним концам иглиц пришиты гвоздями куски

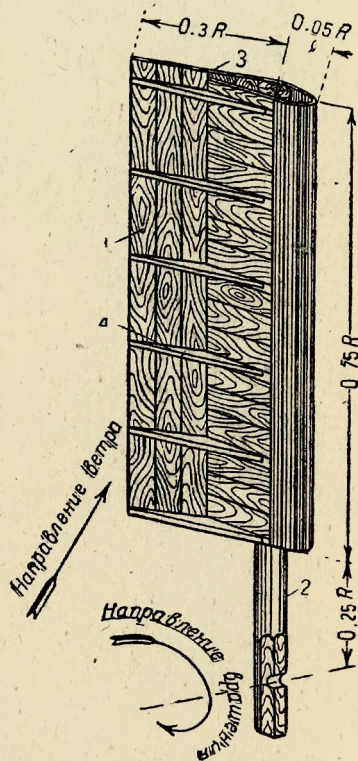

Фиг. 24. Крыло простейшего ветродвигателя

двойной доски, обработанные так, что если обшить их тонким тесом или фанерой, то передняя часть крыла, называемая носком, получает обтекаемую форму. Расстояние между иглицами берется равным около  $0,1 R$  для больших ветряных колес. В нашем случае расстояние между иглицами можно взять около 200 мм.

Чтобы крыло не имело щелей, каждая тесина обшивки захватывает другую своим краем. Для того чтобы при этом получалась ровная поверхность, края каждой тесины срезаются под углом, равным примерно  $18^\circ$ , так что в сечении доска дает параллелограм.

Короткие тесины *б* передней обшивки прибиваются поперек крыла одним концом к маху, а другим к задней обшивке. Передняя обшивка имеет назначение спрятать мах в крыло и тем самым придать ему более обтекаемую форму.

Махи. Дерево для махов—либо сосна, либо ель—выбирается совершенно ровное и в то же время достаточно сухое, чтобы со временем оно не покорибилось.

Длина махов для нашего ветряка должна быть равной 1,5 м + некоторый прибавок для скрепления махов на валу ветряка. Длина прибавка в нашем случае должна быть около 10 см. Толщину

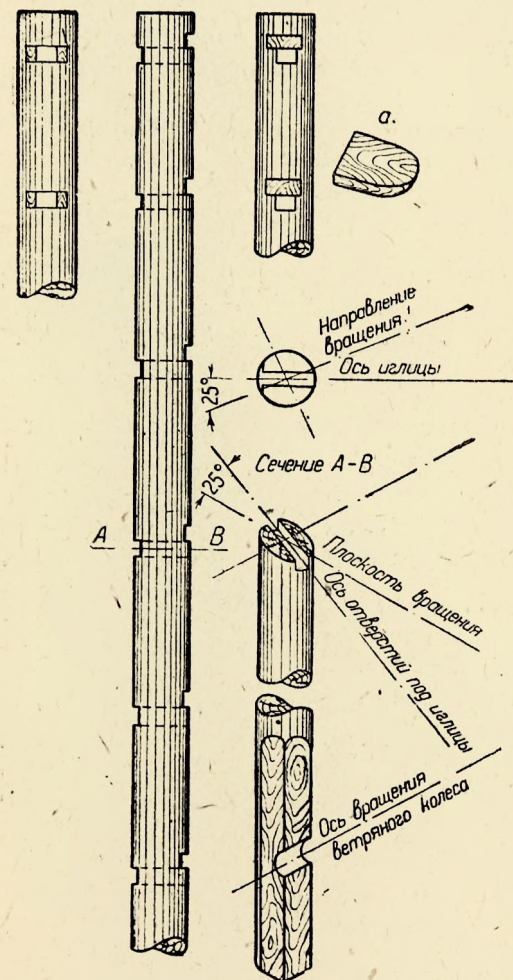

Фиг. 25. Мах

махов можно взять равной около 7 см в диаметре.

Сделав ровной поверхность махов, необходимо их проверить по весу: вес должен быть для всех совершенно одинаковым.

Отверстия в махах под иглицы должны быть прямоугольные  $20 \times 25$  мм (см. фиг. 25), причем большая сторона отверстия идет поперек маха. Расстояние между отверстиями принимаем

около 20 см. Обычно это расстояние берется  $0,1 R$ . При этом первое отверстие должно находиться на расстоянии  $0,25 R$  от оси вращения ветряного колеса. Концы махов в части крепления их на валу срезаются на квадрат. Это позволяет более легко осуществить прочное крепление махов на валу. Оси отверстий под иглицы должны составлять с гранью квадрата на внутреннем конце маха угол  $25^\circ$ , причем эта грань лежит в плоскости вращения ветряного колеса. Для более прочного крепления иглиц необходимо на махе у отверстий сделать вырезы примерно по 1 см глубиной.

В один из вырезов заходит иглица своими заплечиками, в другой — остается кусок доски, обрабо-

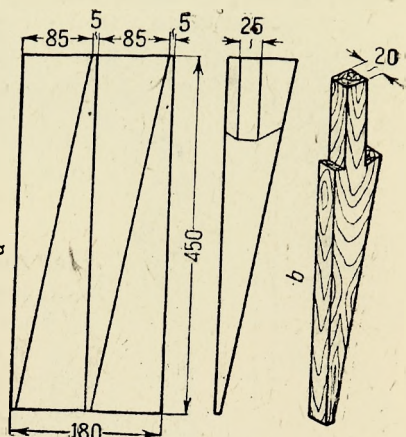

Фиг. 26. Иглица

танный так, как показано на данной фигуре под буквой *a*. Эта деталь служит для придания носку крыла обтекаемой формы.

**Иглицы.** Материалом иглиц также служит сосна или ель. Для изготовления иглиц берется доска толщиной 20 мм и шириною 180 мм, разрезается на куски, длина которых должна быть равна ширине крыла, а именно  $B = 0,3 R$ .

Так как радиус ветряного колеса  $R$  равен 1,5 м, то длина иглицы будет  $B = 0,3 \cdot 1,5 = 0,45$  м, или 450 мм.

Следовательно куски досок под иглицы должны иметь длину 450 мм. Каждый кусок доски разрезается продольно под углом на четыре части так, что концы каждой части имеют с одной стороны 85 мм, а с другой — 5 мм (фиг. 26, *a*).

Такая нарезка иглиц допускает с достаточной полнотой использовать материал доски.

Каждая иглица с уширенного конца обрабатывается так, как показано на этой же фигуре под буквой *b*. Обработанный конец иглицы имеет длину 110 мм, а толщина маха за вычетом заточек равна 50 мм. Поэтому, когда иглица вставлена в мах,

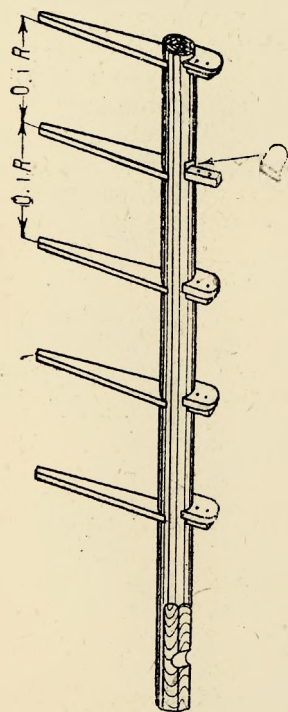

Фиг. 27. Мах, собранный с иглицами

то конец ее длиной 110—50=60 мм выходит с противоположной стороны маха. К этой части иглицы прибивается двумя гвоздями кусок доски, показанный на фиг. 25, а.

Мах, собранный с иглицами, показан на фиг. 27.

Обшивка крыла. Собранный мах с иглицами обшивается тонким из ели или сосны тесом, толщина которого может быть

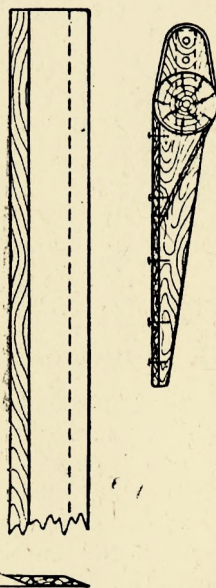

Фиг. 28. Обшивка крыла

от 5 до 7 мм. Тес необходимо брать сухой и хорошо прострогать. Боковые края тесин должны быть срезаны под острый угол, равный  $18^\circ$  (фиг. 28). Длина продольных тесин берется равной  $0,75 R$ , что в нашем случае дает 1120 мм; длина поперечных тесин равна около  $\frac{1}{3}$  ширины крыла. Прибивка тесин к иглицам производится, начиная от маха, так, чтобы следующая доска своим срезанным краем ложилась на срезанный край прибитой доски и прижимала ее к иглице. Прибивка тесины гвоздем к иглице производится ближе к тому краю, который приходится сверху скошенного края соседней тесины (фиг. 28). В этом случае при короблении тесины будут прижиматься друг к другу и создавать воздухопроницаемость крыла, что очень важно для его хорошей работы. Поперечные короткие тесины обрабатываются так же, как и продольные, и прибиваются одним концом к маху, а другим к продольной тесине. Носок крыла по бокам обшивается продольными тесинами, а спереди тонким кровельным железом или фанерой, если же ни того ни другого нет, то узкими полосками теса, которые позволили бы создать закругленный носок.

После того как обшивка закончена, каждое крыло должно быть взвешено. При этом необходимо добиться, чтобы крылья по весу были равны между собой.

## Крепление ветряного колеса на валу ветродвигателя

Свободные концы махов изготовленных крыльев соединяются так, как показано на фиг. 29 и 30, и закрепляются на горизонтальном валу ветродвигателя. Это наиболее трудная задача в соединении частей ветродвигателя при отсутствии механической мастерской или кузницы. Крепление махов должно быть достаточно прочным, так как в этом соединении материал испытывает большие напряжения от ветровых нагузов.

Детали, с помощью которых махи закрепляются на металлическом валу, следующие: скобы из неравнобокого углового железа с полками  $70 \times 50$  мм или из листового железа и две шайбы  $b$ , между которыми зажаты махи посредством четырех болтов (фиг. 29). В шайбах на переднем конце вала должны быть выбраны по две дорожки, в которые загоняются шпонки  $e$ , после того как ветряное колесо насажено на вал (фиг. 30). Размеры шпонок приведены в табл. 2.

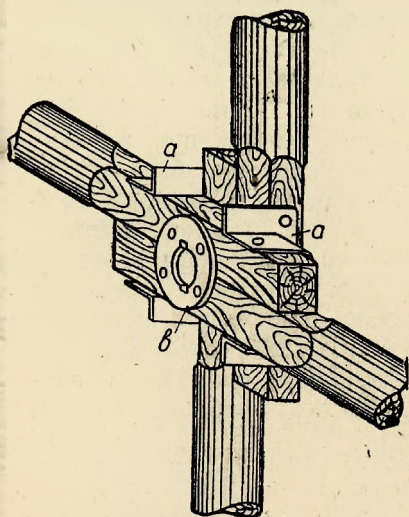

Фиг. 29. Крепление ветряного колеса на валу

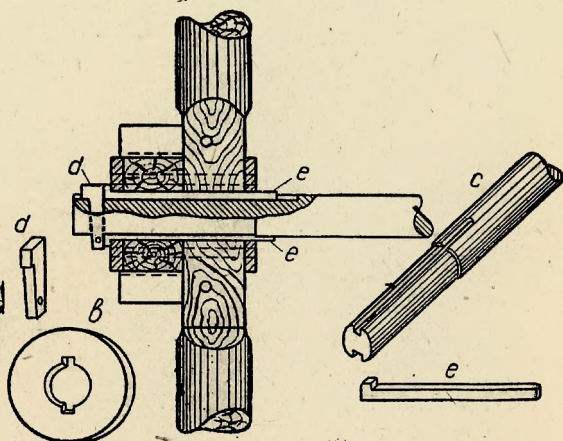

Фиг. 30. Детали крепления ветроколеса на валу

ТАБЛИЦА 2

Определение размеров шпонок

| Диаметр вала $d$ , мм | Ширина шпонки $b$ , мм | Толщина шпонки $h$ , мм | Диаметр вала $d$ , мм | Ширина шпонки $b$ , мм | Толщина шпонки $h$ , мм | Обозначение |
|-----------------------|------------------------|-------------------------|-----------------------|------------------------|-------------------------|-------------|
| 30—39                 | 14                     | 7                       | 70—79                 | 22                     | 11                      |             |
| 40—49                 | 16                     | 8                       | 80—89                 | 26                     | 13                      |             |
| 50—59                 | 18                     | 9                       | 90—99                 | 28                     | 14                      |             |
| 60—69                 | 20                     | 10                      | 100—109               | 30                     | 15                      |             |

Чтобы ветряное колесо не могло перемещаться вдоль вала, оно с одной стороны упирается в заплешико с на валу, а с другой заклинивается чекой *d*, которая в то же время замыкает шпонки *e*.

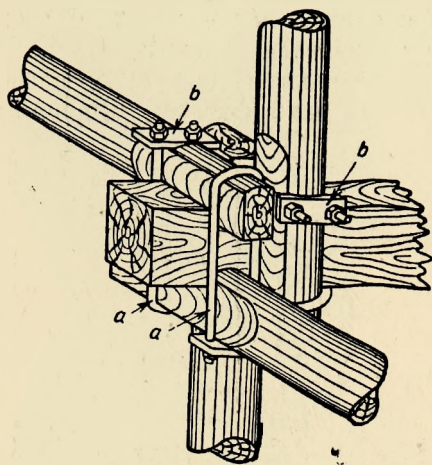

Фиг. 31. Крепление махов на деревянном валу

Крепление махов на черевянном валу можно сделать так, как показано на фиг. 31. Скобы *a* могут быть изготовлены из круглого железа диаметром от 10 до 15 мм, пластинки *b* — из полосового, толщина которого может быть от 5 до 6 мм.

Ветряное колесо при посадке его на вал должно быть отбалансировано, иначе говоря, приведено в равновесие, которое сохраняется при любом повороте его на горизонтальном валу. При отсутствии равновесия крыло во время работы будет бить, что может привести сначала к расшатыванию соединений, а затем к разрушению ветряного колеса.

## Станина под ветродвигатель

Обычно ветродвигатель устанавливают на высокой башне. Передвижной ветряк на такой башне установить нельзя, ибо сооружение получится крайне неустойчивым. Чтобы ветряк не опрокидывался во время его передвижения, башня делается по возможности низкой в виде станины. Общий вид ее достаточно ясен из фиг. 18в. Здесь укажем лишь, какой материал должен быть применен, каких размеров необходимо нарезать бруски и как их соединять.

Материалом для станины служит ель или сосна. Два вертикальных стойка, на которых закрепляются подшипники под вал ветряного колеса, нарезаются по 2 м длиной из бревна, имеющего диаметр от 10 до 12 см. Эти стойки опираются на два горизонтальных отрезка длиной 2,5 м каждый и диаметром 12 см.

Соединение брусьев делается посредством врубки, скрепляемой скобами. Для большей устойчивости вертикальные стойки подпираются с боков двумя подкосами каждый. Таким образом получаются треугольные рамы, которые затем посредством поперечных брусьев собираются в станину.

Чтобы рамы станины были устойчивы от боковых усилий (лобовое давление ветра), введен дополнительный подкос, который

ТАБЛИЦА 3

Сводна потребного количества материала на простейший передвижной ветродвигатель с диаметром крыльчатого ветряного колеса 3 м и мощностью около 1 л. с. при скорости ветра 8 м/сек

| № фигур                   | № деталей | Наименование частей в тродвигателя и материала          | Количество деталей, шт. | Размер материала мм |                     |        | Общая длина материала, мм | Общий вес детали, кг |
|---------------------------|-----------|---|-------------------------|---------------------|---------------------|--------|---------------------------|----------------------|
|                           |           |   |                         | Длина               | Толщина или диаметр | Ширина |                           |                      |
| <b>I. Ветряное колесо</b> |           |   |                         |                     |                     |        |                           |                      |
| <b>Д е р е в о</b>        |           |   |                         |                     |                     |        |                           |                      |
| 24                        | 2         | Круглые бревна для махов                                | 4                       | 1 640               | 70                  | —      | 6 560                     | 17,6                 |
| 26                        | a         | Доски для нарезки иглец                                 | 20                      | 450                 | 20                  | 180    | 2 250                     | 5,65                 |
| 25                        | a         | „ „ „ носков  | 20                      | 50                  | 20                  | 70     | 1 000                     | 1,40                 |
| 28                        | —         | Тес для обшивки крыла: продольная обшивки               | 16                      | 1 120               | 7                   | 90     | 18 000                    | 7,95                 |
|                           |           | поперечная  | 48                      | 160                 | 7                   | 90     | 7 700                     | 3,4                  |
| 28                        | b         | Фанера для обшивки носка                                | 4                       | 1 120               | 3                   | 200    | 4 480                     | 2,68                 |
|                           |           |   |                         |                     |                     |        |                           |                      |
| <b>М е т а л л</b>        |           |   |                         |                     |                     |        |                           |                      |
| 29                        | a         | Скобы для крепления махов (угловое или листовое железо) | 2                       | 240                 | 5                   | 120    | 480                       | 2,24                 |
| 29                        | b         | Шайбы из листов. железа                                 | 2                       | —                   | 10                  | 120    | —                         | 1,56                 |
| 29                        | —         | Болты для связки шайб $5/8''$                           | 4                       | 180                 | 16                  | —      | 720                       | 1,15                 |
| 29                        | —         | „ „ „ махов $5/8''$                                     | 4                       | 170                 | 16                  | —      | 680                       | 1,11                 |
| 30                        | e         | Вал ветряного колеса                                    | 1                       | 2 300               | 40                  | —      | 2 300                     | 22,6                 |
| 30                        | c         | Шпонки  | 2                       | 200                 | 14                  | 10     | 400                       | 0,45                 |
| 18c                       | 5         | Вал трансмиссионный                                     | 1                       | 2 350               | 40                  | —      | 2 350                     | 23,0                 |
| 18c                       | 11        | Кривошип на этом валу                                   | 1                       | 200                 | 40                  | —      | 200                       | 1,97                 |
| 53                        | C         | Подшипники  | 4                       | 80                  | 35/60               | —      | —                         | 4,8                  |
|                           |           |   |                         |                     |                     |        |                           |                      |
| <b>II. Станина</b>        |           |   |                         |                     |                     |        |                           |                      |
| <b>Д е р е в о</b>        |           |   |                         |                     |                     |        |                           |                      |
| 18c                       |           | Бревна для стоек  | 2                       | 2 000               | 100                 | —      | 4 000                     | 22,0                 |
| 18c                       |           | Подкос с подшипником для трансмиссионного вала          | 2                       | 2 000               | 100                 | —      | 4 000                     | 22,0                 |
| 18c                       |           | Подкос без подшипника                                   | 2                       | 2 000               | 70                  | —      | 4 000                     | 10,8                 |
| 18c                       |           | Бревна, на которые опираются стойки                     | 2                       | 2 400               | 120                 | —      | 4 800                     | 38,0                 |
| 18c                       |           | Бруски нижней рамы                                      | 2                       | 2 200               | 140                 | 140    | 4 400                     | 60,0                 |
| 18c                       |           | Средняя связь нижней рамы                               | 1                       | 2 400               | 60                  | 100    | 2 400                     | 10,0                 |

Продолжение табл. 3

| № фигур                         | № деталей | Наименование частей ветродвигателя и материала   | Количество деталей, шт | Размер материала, мм |                     |        | Общая длина материала, мм | Общий вес детали, кг |
|---------------------------------|-----------|--|------------------------|----------------------|---------------------|--------|---------------------------|----------------------|
|                                 |           |  |                        | Длина                | Толщина или диаметр | Ширина |                           |                      |
| 18с                             |           | Средний подкос . . . . .   | 1                      | 2 600                | 70                  | —      | 2 600                     | 7,0                  |
| 18с                             |           | Нижняя верхняя связь стоек . . . . .   | 4                      | 2 300                | 40                  | 80     | 9 200                     | 20,6                 |
|                                 |           | <b>М е т а л л</b>   |                        |                      |                     |        |                           | 190,4                |
| 18с                             |           | Скобы для связки узлов .   | 14                     | 200                  | 15                  | 15     | 2 800                     | 4,94                 |
| 18с                             |           | Накладка на нижний брусок рамы, в который вставляется шворень для поворота передней оси катков . . . . . | 1                      | 150                  | 5                   | 40     | 150                       | 0,230                |
| 18с                             |           | Болты для связи станины  | 10                     | 160                  | 12,5                | —      | 1 600                     | 1,44                 |
|                                 |           | <b>III. Передача движения рабочим машинам</b>  |                        |                      |                     |        |                           | 6,61                 |
|                                 |           | <b>Д е р е в о</b>   |                        |                      |                     |        |                           |                      |
| 18с                             | 3         | Большие шкивы на валу ветряного колеса и трансмиссионном валу .  | 2                      | —                    | 60                  | 400    | —                         | 10,5                 |
| 18с                             | 3         | Малые шкивы на этих же валах . . . . .   | 2                      | —                    | 60                  | 200    | —                         | 3,6                  |
| 18с                             | 6         | Ремень или канат . . . . .   | 1                      | 2 000                | —                   | —      | —                         | 0,5                  |
|                                 |           | <b>М е т а л л</b>   |                        |                      |                     |        |                           | 13,6                 |
| 18с                             |           | Шпонки . . . . .   | 4                      | 60                   | 12                  | 12     | 240                       | 0,27                 |
| 18с                             |           | Шайбы . . . . .  | 4                      | —                    | 10                  | 120    | —                         | 3,12                 |
|                                 |           |  |                        |                      |                     |        |                           | 3,39                 |
| <b>Общий вес ветродвигателя</b> |           |  |                        |                      |                     |        |                           |                      |
|                                 |           | Дерево . . . . .   |                        |                      |                     |        | 242,68 кг                 |                      |
|                                 |           | Металл . . . . .   |                        |                      |                     |        | 68,88 "                   |                      |
|                                 |           | Итого . . . . .  |                        |                      |                     |        | 311,56 кг                 |                      |

Примечание. При подсчете удельный вес металла принимался равным  $7,8 \text{ г/см}^3$  и дерева  $0,7 \text{ г/см}^3$ . Вес катков и осей для перемещения ветряка сюда не входит.



идет от верхнего угла передней рамы к нижнему углу задней.

Собранная станина закрепляется на осях, на которые можно надеть одинаковых размеров катки от крестьянской телеги. В зимнее время станину можно закреплять на полозьях.

На устройстве остальных деталей мы не останавливаемся, так как они в большинстве случаев могут быть подобраны из железного лома. Если же какой-либо детали готовой не окажется, то изготовление ее настолько несложно, что не требуется специального указания на порядок ее изготовления. Заметим лишь, что вал ветряного колеса и трансмиссионный вал для данного ветряка должны иметь диаметр не меньше 40 мм. Основные размеры и веса других деталей приведены в сводке материалов (см. табл. 3).

В разделе, посвященном общим деталям, будет рассказано, как построить самому простейшие деревянные шестеренки, деревянные валы, простейшие подшипники, катки и т. п.

#### 4. Как построить простейший крыльчатый ветродвигатель на башне

Ветродвигатель на передвижной станине будет неудобен там, где рабочие машины сосредоточены в каком-либо определенном закрытом помещении и закреплены на своих фундаментах.

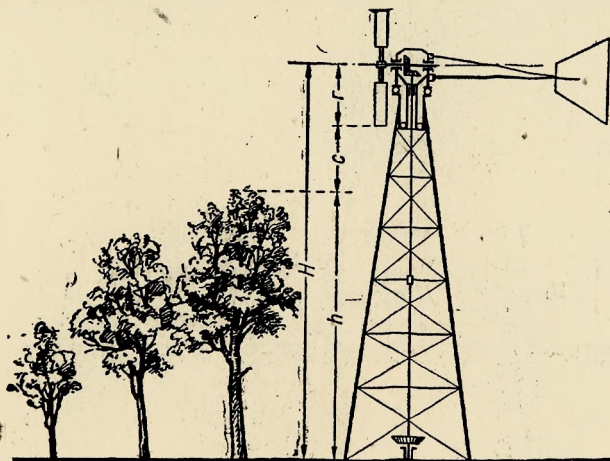

Фиг. 32. Высота установки ветряка

В таких случаях ветродвигатель необходимо устанавливать на постоянной башне рядом с этим помещением или на его крыше. При этом ветродвигатель должен находиться на такой высоте, чтобы нижний конец крыла ветряного колеса располагался бы примерно на 2 или на 3 м выше крыши окружающих зданий,

а также верхушек деревьев (фиг. 32). Если это не сделать, то ветряное колесо будет находиться в тени от ветра, или, как мы выше отмечали, в завихренном потоке (фиг. 6), когда последний будет дуть со стороны строений или деревьев.

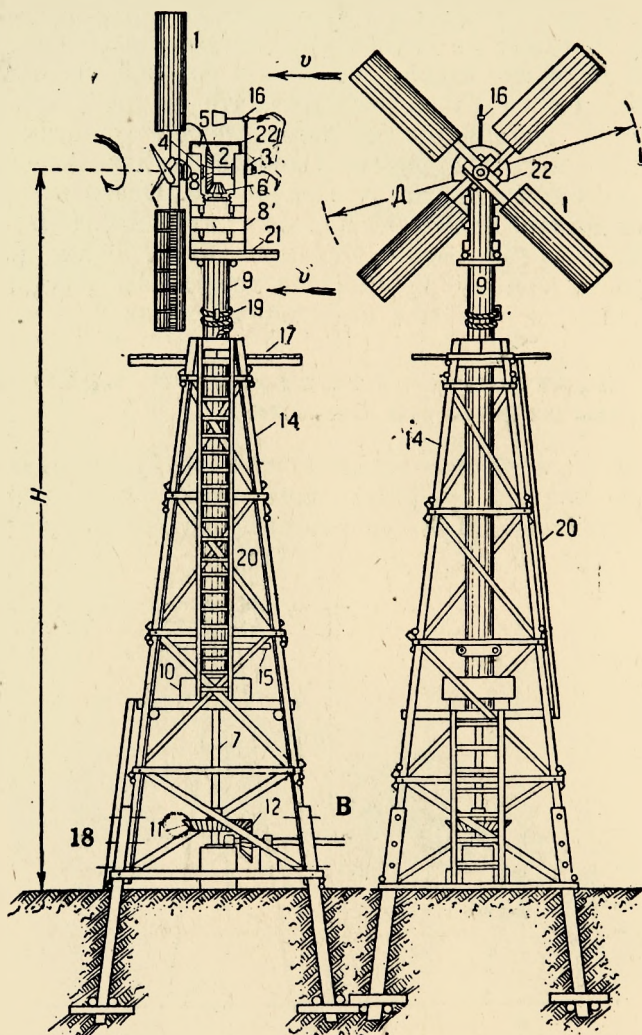

Фиг. 33. Простейший крыльчатый ветродвигатель на башне

Обычно высота ветродвигателя берется равной

$$H = h + c + r,$$

где  $h$  — высота зданий и деревьев вблизи ветряка,

$c$  — берется от 2 до 3 м,

$r$  — радиус ветряного колеса.

На фиг. 33 дан общий вид простейшего деревянного ветродвигателя, который можно построить вдвоем с помощью плотника и кузнеца или слесаря.

Этот ветродвигатель построен так: четырехлопастное ветряное колесо 1 закреплено на горизонтальном валу 2, который вращается в подшипниках 3—4. Посредством шестеренок 5 и 6 вращение ветряного колеса передается вертикальному валу 7. Подшипники 3—4 вставлены в два вертикальных стойка 8, которые жестко связаны со столбом 9. В столбе 9 имеется отверстие, сквозь которое проходит вертикальный вал 7. Этот столб опирается на пята 10, на которой он может поворачиваться около вертикальной оси. Такое устройство позволяет ветродвигателю самому устанавливаться так, что ветер оказывается направленным к ветряному колесу всегда перпендикулярно его плоскости вращения, а это как раз и нужно, чтобы ветряк возможно больше мог извлекать энергии из проносимого ветра. В данном случае ветряное колесо давлением ветра удерживается постоянно позади столба подобно хвостовой поверхности флюгера. Изменит ветер свое направление—ветряк сейчас же вместе со столбом 9 повернется на пята 10, и ветряное колесо примет такое положение, при котором ветер будет дуть перпендикулярно плоскости вращения ветряного колеса, как показано стрелками на фиг. 33. Вертикальное положение стойка удерживается башней 14, построенной из бревен, имеющих в диаметре 15 см для ног и 10 см для подкосов. На конце вертикального вала 7 насажена шестеренка 11, которая через шестеренку 12 передает вращение горизонтальному валу 13. От последнего движение передается рабочим машинам, установленным в закрытом помещении.

Чтобы остановить этот ветряк во время ветра, необходимо его устанавливать так, чтобы ветряное колесо стало ребром к ветру. При таком положении ветряное колесо окажется в равновесии и перестанет вращаться. Вывод ветродвигателя из-под ветра производится посредством рычагов 15, закрепленных на столбе 9. Чтобы ветряк не возвратился обратно в рабочее положение, необходимо рычаги 15 веревками привязать к ногам или подкосам башни. Однако этим ограничиться нельзя, так как после некоторого промежутка времени ветер может изменить свое направление и направиться под некоторым углом или перпендикулярно к ветряному колесу, отчего последнее придет во вращение. Чтобы этого не случилось, после того как ветряк выведен из-под ветра и остановлен, необходимо ветряное колесо закрепить в неподвижном положении. Для этого на столбе намотана веревка 19, которой можно обхватить крыло и привязать к столбу. В этом случае даже и тогда, когда ветер изменит свое направление при стоянке ветряка, он вращаться не будет.

Чтобы ветряк пустить в работу, следует сначала освободить ветряное колесо, развязав веревку 19 и намотав ее на столб так, чтобы не болтались концы. Для этой цели в столб вбита скоба, за которую крепится веревка. Затем следует освободить рычаги 15, и ветряк сам под действием ветра сейчас же станет в рабочее положение и начнет вращаться. Для обслуживания ветряка на башне закреплены две лестницы 18 и 20 и мостик 17. Кроме того на столбе внизу головки ветряка устроен мостик 21, который служит для осмотра креплений ветряного колеса, а также для смазки подшипников и шестеренок. Дощатый или фанерный кожух 22 предохраняет передаточный и зубчатый механизм ветряка от атмосферных осадков (снег, гололедица).

Если ветряк дает мощность больше той, которая от него требуется, что может произойти при сильном ветре, то необходимо несколько повернуть его с помощью рычагов 15 на такой угол, при котором мощность ветряка станет приблизительно равной требуемой в данный момент, и закрепить в этом положении.

Как только ветер ослабнет, сейчас же можно освободить рычаги, и ветряк займет свое нормальное рабочее положение. Наблюдение за направлением ветра производится с помощью флюгера 16.

Познакомившись с общим устройством ветряка и его работой, перейдем теперь к изложению построения его основных частей.

Порядок изготовления четырехкрылого ветряного колеса был изложен выше. Здесь только заметим, что ветряное колесо с диаметром выше 5 м осуществить самому, впервые приступая к этому делу, будет трудно.

Особенно большие затруднения ветряк диаметром выше 5 м будет представлять в моменты его регулирования и вывода из-под ветра,\* так как все это производится усилием человека. Эти затруднения вполне были бы устранены, если бы сделать его саморегулирующимся, но зато тогда возникают трудности другого порядка, а именно сложность изготовления<sup>1</sup>.

Рассмотренный нами ветродвигатель по фиг. 33 вполне доступен к изготовлению с диаметром ветряного колеса 4 м. Мощность такого ветряка при скорости ветра 8 м/сек равна 1,6 л. с., а при скорости ветра 12 м/сек—3 л. с. (табл. 8 в конце книги).

Головка ветродвигателя. Часть ветродвигателя, которая служит опорой для: 1) горизонтального вала ветряного колеса, 2) передаточного механизма от ветряного колеса к вертикальному валу, называют головкой ветродвигателя.

---

<sup>1</sup> О том, как построить такой же ветряк, но саморегулирующийся, будет сказано во второй части книги „Сделай сам ветродвигатель“.

На фиг. 34 дано устройство головки ветряка, который мы предполагаем построить сами.

Два деревянных стояка 8 и 8' посредством поперечных брусьев 4 и клиньев 5 закрепляются на поворотном столбе 9.

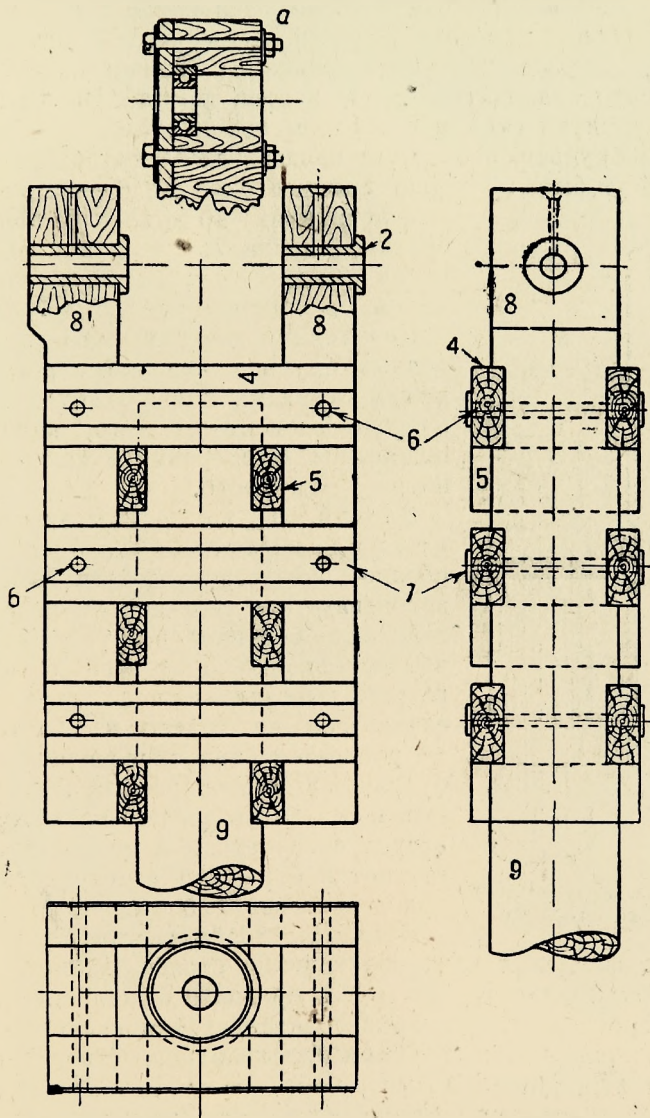

Фиг. 34. Головка простейшего ветродвигателя на башне

Стояки и верхний конец столба по бокам имеют неглубокие, от 10 до 15 мм, врубки, которые образуют гнезда под попереч-

ные бруски 4 и клинья 5 (фиг. 35). Поперечные бруски 4 стягиваются болтами, которые проходят сквозь отверстия 6. Для прочности соединения под гайки болтов можно вдоль всего поперечного бруска проложить планку 7 из полосового 5-миллиметрового железа. Клинья 5 загоняются после того, как поперечные бруски 4 стянуты болтами. Отверстия на стойках под втулки 2, являющиеся подшипниками горизонтального вала, должны точно находиться друг против друга. На фиг. 35 показаны врубки на стойке и верхнем конце столба.

Размеры брусков, стоек и клиньев для изготавливаемого нами ветряка могут быть примерно такие: стойки 8 и 8' — длина 160 см,

поперечник их  $30 \times 18$  см; поперечные бруски — длина 75 см, в поперечном сечении  $20 \times 8$  см; клинья — по длине 40 см, в поперечнике  $15 \times 7$  см.

Необходимо заметить, что длина поперечных брусков связана с расстоянием между стойками 8 и 8', которое в свою очередь зависит от того, какие будут подобраны шестеренки и какое для них потребуется место.

Столб, на котором закреплен ветродвигатель. Столб является наиболее ответственной деталью данного ветродвигателя, так как он подвергается действию больших нагрузок ветра. Наиболее опасно нагружен столб, когда ветряк выведен из-под ветра. В этом случае он не только изгибается, но и скручивается, так как ветряное колесо, будучи поставлено ребром к ветру, представляет как бы рычаг, на который действует сила ветра. А ведь эта сила достигает в бурю для 4-метрового ветряка приблизительно 190 кг.

Диаметр столба должен быть не менее 26 см. На фиг. 36,а дана конструкция столба, диаметр которого взят равным 30 см. По центру в продольном направлении столб имеет отверстие, которое просверливается тем способом, как это делают с деревянными трубами для колодцев. Отверстие должно иметь диаметр, равный диаметру вертикального вала ветряка плюс зазоры между стенками отверстия и вала. Зазоры должны быть не менее 10 мм, так что диаметр отверстия при диаметре вала например в 50 мм будет равен:

$$50 + 10 + 10 = 70 \text{ мм.}$$

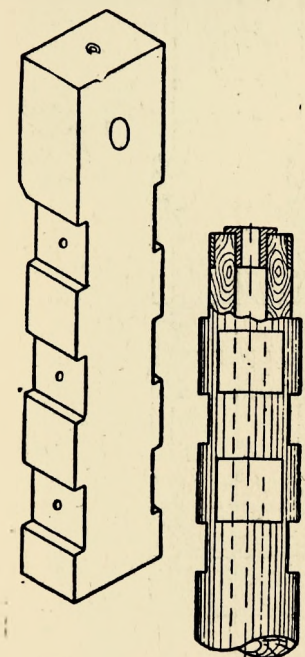

Фиг. 35. Стойки гололки и верхний конец столба

По концам столба должны быть туго насажены кольца из полосового железа, изготовленные кузнецом.

Если представятся затруднения в просверливании отверстия в столбе длиной до 6 м, то столб придется делать составным из двух половинок бревна, по продольным осям которых выдолблены желобки радиусом 35 мм. Половинки бревна должны быть соединены на шпунтах с проклейкой и стянуты железными хомутами. Устройство такого столба показано на фиг. 36.

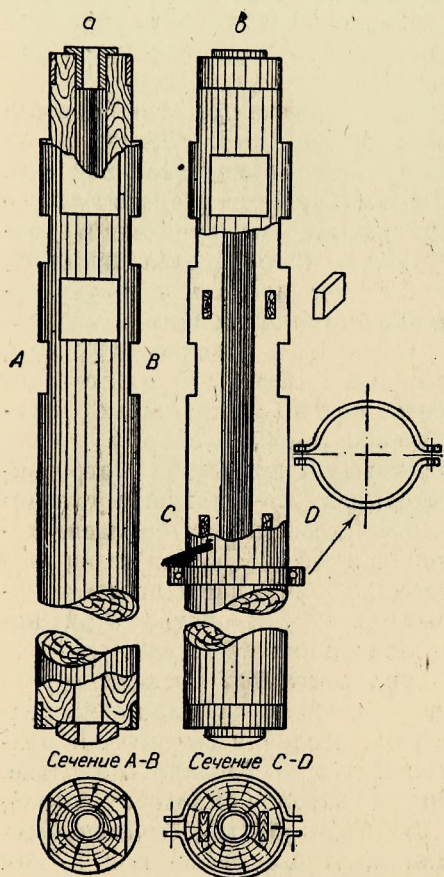

Фиг. 36. Столб, на котором ветряк поворачивается на ветер

Пята под столб ветряка. Устройство пяты показано на фиг. 37. Столб 1 должен опираться на прочное основание, которое составлено из брусьев, имеющих в поперечном сечении до 30×30 см. Основание столба должно быть хорошо подперто подкосами, если место его окажется на некоторой высоте башни. В бруске, на который опирается столб, вырубается гнездо диаметром немного больше диаметра столба, так чтобы при небольших отклонениях последнего стенки отверстия не касались

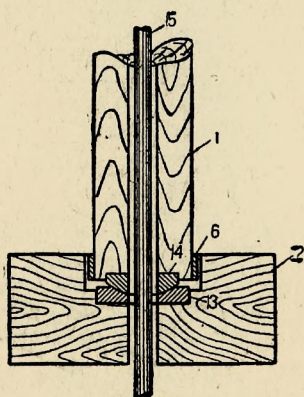

Фиг. 37. Пята, на которую опирается столб

поверхности столба. Глубина гнезда должна быть около 16 см. На дне гнезда должна быть уложена кованая плита 3, которая имеет вогнутость по шаровой поверхности. На эту плиту опираются вторая кованая плита 4, которая имеет выпуклость с тем же радиусом, что и вогнутость плиты 3.

Нижний конец столба 1 опирается на плиту 4, которая примерно на 15 мм углублена в торец столба. Для прохода вертикального вала 5 ветродвигателя в обеих плитах сделано отверстие, диаметр которого равен диаметру вала плюс около 10 мм на зазоры.

Размеры плит могут быть такие: плита 3—в диаметре 28 см, а по толщине 5 см, глубина вогнутости 2,5 см, радиус вогнутости 20 см; плита 4—в диаметре 21 см, по толщине 7,5 см в центре плиты, радиус выпуклости тоже 20 см.

Изготовление плит представит наибольшие трудности, если не окажет помощь механическая мастерская в пригонке их шаровых поверхностей.

Устройство пяты с шаровой опорой вызывается тем обстоятельством, что столб под действием ветра может несколько отклоняться от вертикальной оси.

Поэтому при отсутствии шаровой пяты могут происходить заедания в опоре столба, когда он будет поворачиваться при установке ветряка на ветер.

Верхняя опора столба, удерживающая его от действия ветровых нагрузок. Верхней опорой столба, на котором закреплен ветродвигатель, является подушка, связанная из деревянных брусьев, которая в то же время скрепляет верхние концы ног башни в прочный узел. Устройство этой подушки дано на фиг. 38.

Она состоит из четырех брусьев, связанных попарно посредством нагелей и шпунтов. В центре подушки сделано отверстие, сквозь которое проходит столб. Диаметр отверстия должен быть таким, чтобы столб мог в нем поворачиваться около вертикальной оси, но не давать каких бы то ни было отклонений в сто-

роны. По углам подушки сделаны круглые вырезы—это гнезда под концы ног башни, которые притягиваются к подушке посредством болтов. Диаметр последних может быть равным от 15 до 20 мм. В середине отверстия подушки сделано гнездо, в которое вставлено кольцо полосового железа. Диаметр этого

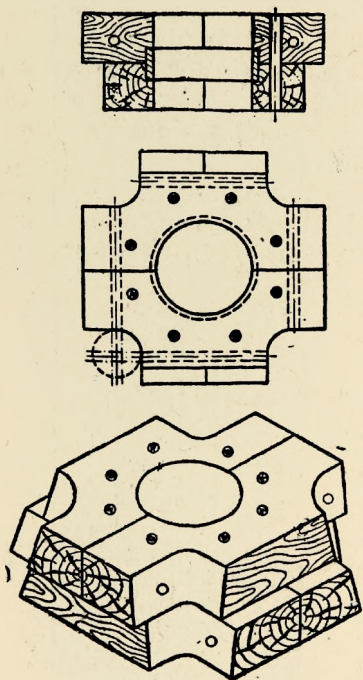

Фиг. 38. Верхняя опора столба



кольца равен диаметру отверстия подушки. Оно служит дополнительным скреплением частей подушки от сдвигающих сил, действующих на верхнюю и нижнюю пары брусьев подушки. Длина брусьев, составляющих подушку, должна быть около 70 см, а ширина в необработанном виде 30 см, толщина 15 см. При таких размерах брусьев подушка получается 30 см толщиной.

Башня ветродвигателя. Для большей эффективности работы ветродвигателя его следует устанавливать на высокой башне. Высота ее делается в зависимости от рельефа данной местности. Если ветродвигатель устанавливается либо на холме, либо вдали от строений и леса, то высота установки ветродвигателя может быть даже ниже 8 м. В тех же случаях, когда ветродвигатель устанавливается среди строений и деревьев, высота установки может превосходить 25 м.

Ветродвигатели малой мощности заводского изготовления имеют обычно высоту башни от 10 до 15 м.

На фиг. 39 дана схема и конструкция башни под простейший деревянный крыльчатый ветродвигатель, который можно построить самому. Изготовление башни делается следующим порядком.

Заготавливаются сухие ровные бревна из ели или сосны диаметром 10, 15 и 20 см. Из них бревна диаметром 10 см пойдут на пояса и подкосы башни. Таких бревен потребуется в сумме около 80 м. Бревна диаметром 15 см пойдут на четыре ноги башни. Длина каждой ноги башни равна 7 м в части над землей. Для нижних концов ног башни, заделываемых в землю, пойдут бревна диаметром 20 см. Длина каждого бревна должна быть не менее 3 м. Кроме того должны быть заготовлены бревна для обвязки концов ног у подошвы ямы, в которые башня становится своими ногами, засыпается землей и утрамбовывается.

Верхние концы ног башни притягиваются болтами к подушке (фиг. 39, А), а нижние болтами же или обвязкой из 3- или 5-миллиметровой проволоки туго притягиваются к столбам, зарытым в землю на глубину до 2 м. Поясные и наклонные подкосы располагаются так, что они охватывают врубками ногу башни с двух сторон. Это позволяет плотно притянуть их к ноге башни одним болтом. Порядок расположения поясных и наклонных подкосов легко установить на фиг. 39, В, С и К. На этой же фигуре под литерами Д и Е даны поясной и наклонный подкосы.

Основные размеры башни показаны на чертеже, расстояние между поясами равно около 1,5 м. В зависимости от этих расстояний будет получаться длина поясных и наклонных подкосов.

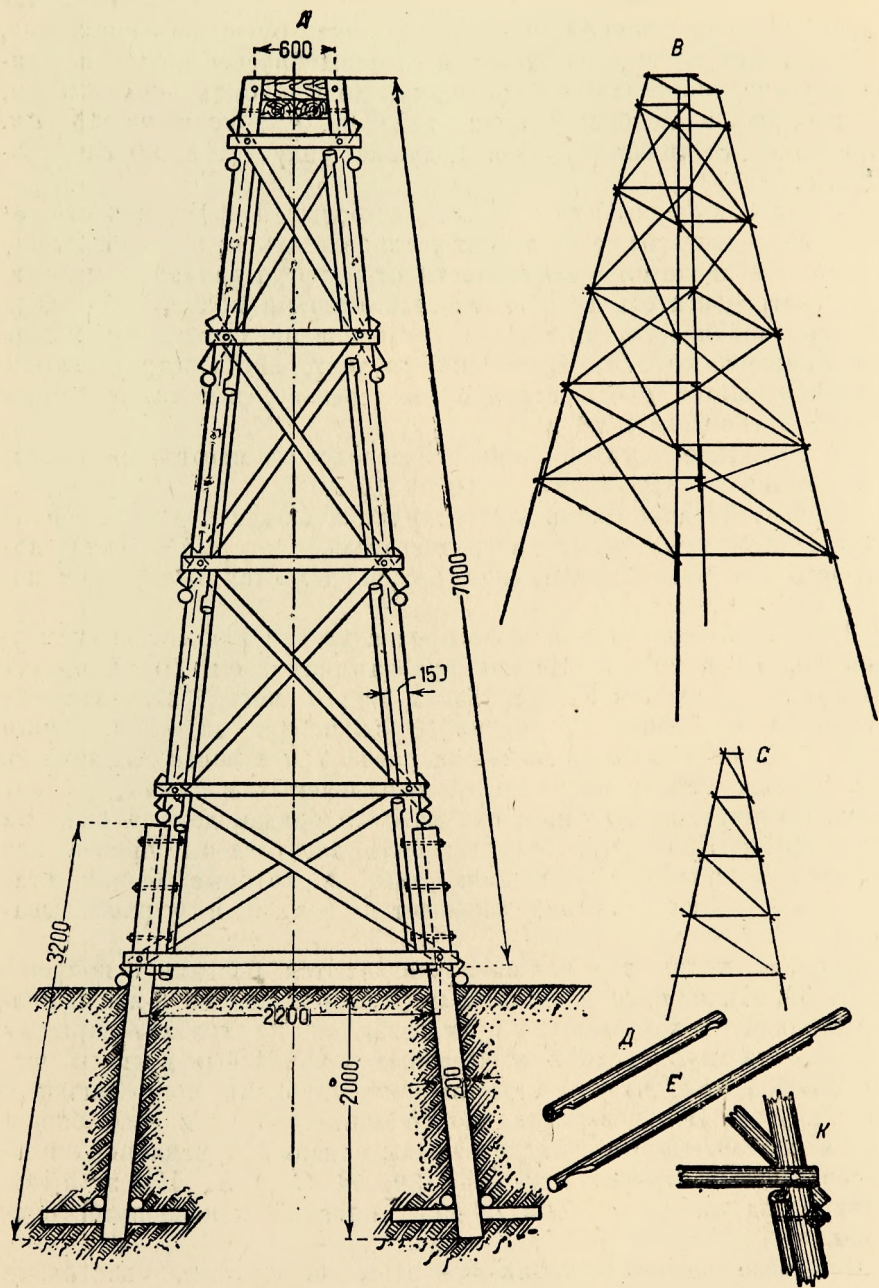

Фиг. 39. Башня простейшего деревянного ветродвигателя

Общее количество материала для данного ветряка подсчитано и приведено в нижеследующей сводке (см. табл. 4).

ТАБЛИЦА 4

Сводка потребного количества материала на простейший ветродвигатель на башне с диаметром ветряного колеса в 4 м, мощностью около 1,6 л. с. при скорости ветра 8 м/сек

| № фигур                           | № деталей | Название частей ветродвигателя и материала                               | Количество деталей, шт. | Размер материала, мм |                     |        | Общая длина материала, мм | Общий вес деталей, кг |
|-----------------------------------|-----------|--|-------------------------|----------------------|---------------------|--------|---------------------------|-----------------------|
|                                   |           |  |                         | Длина                | Толщина или диаметр | Ширина |                           |                       |
| <b>I. Ветряное колесо</b>         |           |  |                         |                      |                     |        |                           |                       |
| <b>Д е р е в о</b>                |           |  |                         |                      |                     |        |                           |                       |
| 24                                | 2         | Круглые бревна для махов.  | 4                       | 2 150                | 70                  | —      | 8 600                     | 23,0                  |
| 26                                | a         | Доски для нарезки иглиц .  | 28                      | 600                  | 20                  | 180    | 4 200                     | 10,5                  |
| 25                                | "a        | " " " лосков .   | 28                      | 70                   | 20                  | 70     | 1 960                     | 2,7                   |
| 28                                | —         | Тес для обшивки крыла,<br>Продольная обшивка . . .                       | 20                      | 1 500                | 7                   | 90     | 30 000                    | 13,0                  |
| 24                                | —         | Поперечная обшивка . . .   | 64                      | 250                  | 7                   | 90     | 16 000                    | 7,7                   |
| 28                                | —         | Фанеры для обшивки носка   | 4                       | 1 500                | 3                   | 300    | 6 000                     | 5,35                  |
|                                   |           |  |                         |                      |                     |        | 62,25                     |                       |
| <b>М е т а л л</b>                |           |  |                         |                      |                     |        |                           |                       |
| 29                                | a         | Скоба для крепления махов,<br>(угловое или листовое<br>железо) . . . . . | 2                       | 240                  | 5                   | 120    | 480                       | 2,24                  |
| 29                                | b         | Шайбы из листового железа  | 2                       | —                    | 10                  | 120    | —                         | 1,56                  |
| 29                                | —         | Болты для связки шайб $\frac{5}{8}$ "                                    | 4                       | 180                  | 16                  | —      | 720                       | 1,15                  |
| 29                                | —         | " " " махов. $\frac{5}{8}$ "   | 4                       | 170                  | 16                  | —      | 680                       | 1,11                  |
| 29                                | c         | Вал ветряного колеса . . .   | 1                       | 1 000                | 50                  | —      | 1 000                     | 16,0                  |
| 29                                | e         | Шпонки . . . . .   | 2                       | 200                  | 14                  | 10     | 400                       | 0,45                  |
|                                   |           | Шарикоподшипники $\varnothing =$<br>$= 50$ мм . . . . .                  | 2                       | —                    | —                   | —      | —                         | 1,3                   |
|                                   |           |  |                         |                      |                     |        | 23,81                     |                       |
| <b>II. Головка ветродвигателя</b> |           |  |                         |                      |                     |        |                           |                       |
| <b>Д е р е в о</b>                |           |  |                         |                      |                     |        |                           |                       |
| 34                                | 8         | Стояки . . . . .   | 2                       | 1 600                | 180                 | 300    | 3 200                     | 123                   |
| 34                                | 4         | Поперечные брусья . . . .  | 6                       | 750                  | 80                  | 200    | 4 500                     | 50                    |
| 34                                | 5         | Клянья . . . . .   | 6                       | 400                  | 70                  | 150    | 2 400                     | 17,5                  |
| 35                                | —         | Столб, на котором поворачи-<br>вается ветряк на ветер                    | 1                       | 6                    | 260                 | —      | 6                         | 190                   |
|                                   |           |  |                         |                      |                     |        | 380,50                    |                       |

Продолжение табл. 4

| № фигур                 | № деталей    | Название частей<br>ветродвигателя и мате-<br>риала                           | Количесво<br>деталей, шт. | Размер мате-<br>риала, мм |                        |        | Общая длина<br>материала,<br>мм | Общий вес де-<br>талей, кг |
|-------------------------|--------------|--|---------------------------|---------------------------|------------------------|--------|---------------------------------|----------------------------|
|                         |              |  |                           | Длина                     | Толщина<br>или диаметр | Ширина |                                 |                            |
| 34                      | —            | <b>М е т а л л</b><br>Болты для стяжки попереч-<br>ных брусьев . . . . .     | 6                         | 450                       | 16                     | —      | 2 700                           | 4,26                       |
| 34                      | 7            | Пластики из полосов. железа  | 6                         | 750                       | 40                     | 5      | 4 500                           | 7,0                        |
| 36                      | —            | Полосовое железо для хому-<br>тов на стяжку половиннок<br>столба . . . . .   | 5                         | 1 000                     | 5                      | 60     | 5 000                           | 11,7                       |
| 36                      | —            | Втулка на верхнем конце<br>столба . . . . .                                  | 1                         | —                         | —                      | —      | —                               | 1,5                        |
| 37                      | 4            | Плита с выпуклой шаровой<br>поверхностью для пяты<br>столба . . . . .        | 1                         | —                         | —                      | —      | —                               | 2,0                        |
| 37                      | 3            | Плита с вогнут. шаровой по-<br>верхн. для пяты столба                        | 1                         | —                         | —                      | —      | —                               | 2,5                        |
| 38                      | 5            | Вертикальный вал . . . . .   | 1                         | 6 500                     | 45                     | —      | 6 500                           | 81,0                       |
| 33                      | 5            | Шестеренка на валу ветря-<br>ного колеса . . . . .                           | 1                         | —                         | —                      | —      | —                               | 30                         |
| 33                      | 6            | Шестеренка на верхнем<br>конце вертикального вала                            | 1                         | —                         | —                      | —      | —                               | 15                         |
| 33                      | 11           | Шестеренка на нижнем конце<br>вертикального вала . . .                       | 1                         | —                         | —                      | —      | —                               | 30                         |
| 33                      | —            | Пятик под вертикальн. вал  | 1                         | —                         | —                      | —      | —                               | 25                         |
|                         |              |  |                           |                           |                        |        |                                 | 187,48                     |
| <b>III. Башня</b>       |              |  |                           |                           |                        |        |                                 |                            |
| 39                      | —            | Бревна для ног башни . . .   | 4                         | 7 000                     | 150                    | —      | 28 000                          | 346                        |
| 39                      | —            | Бревно для ног башни, от-<br>сек, заделываемый в грунт                       | 4                         | 3 000                     | 200                    | —      | 12 000                          | 264                        |
| 39                      | <i>D и E</i> | Бревна для поясов и подкос.  | —                         | —                         | 100                    | —      | 80 000                          | 440                        |
| 39                      | —            | Бревна для обвязки ниж-<br>них концов ног башни,<br>заделываемых в грунт . . | 16                        | 800                       | 100                    | —      | 12 800                          | 70,0                       |
| 39                      | —            | Бруски для лестницы . . .  | —                         | —                         | 50                     | 70     | 22 000                          | 54,0                       |
| —                       | —            | Доски для мостиков . . . .   | 10                        | 2 000                     | 20                     | 200    | 20 000                          | 5,6                        |
|                         |              |  |                           |                           |                        |        |                                 | 1 179,6                    |
| <b>М е т а л л</b>      |              |  |                           |                           |                        |        |                                 |                            |
| —                       | —            | Железо для болтов на стяж-<br>ку подкосов . . . . .                          | 40                        | 360                       | 20                     | —      | 11 400                          | 35,4                       |
|                         |              |  |                           |                           |                        |        |                                 | 35,4                       |
| —                       | —            | Общий вес ветродвиг. в кг  | —                         | —                         | —                      | —      | —                               | —                          |
| —                       | —            | Дерево . . . . . 1 622,35  | —                         | —                         | —                      | —      | —                               | —                          |
| —                       | —            | Металл . . . . . 246,67  | —                         | —                         | —                      | —      | —                               | —                          |
| <b>Итого . 1 869,02</b> |              |  |                           |                           |                        |        |                                 | —                          |

Примечание. Веса для шестеренок даны ориентировочно.

Итоговые цифры весов данной сводки указывают, что металла на этот двигатель требуется только 13%, а остальные 87% составляет дерево. Если же сделать вертикальный вал и шестеренки деревянными, то металла потребуется лишь около 5%, а 95% будет составлять дерево.

## 5. Как построить простейший роторный ветродвигатель

Система роторного ветродвигателя, как было сказано выше, предложена финским инженером Савониусом. Она отличается целым рядом преимуществ перед другими типами ветродвигателей, принадлежащих к классу горизонтальных ветряков: простота устройства, сравнительно высокий коэффициент использования энергии ветра (фиг. 10) — все это вызывает внимание ветротехники к этому типу ветродвигателя.

Однако на основании экспериментальных и расчетных данных установлено, что ветродвигатели этой системы если и можно строить, то только для небольших мощностей. В противном случае ветродвигатель получается громоздок и невыгоден при учете первоначальных затрат на его постройку.

Малой же мощности роторный ветряк до некоторой степени может конкурировать с равномошным ему крыльчатим ветряком. Эта конкурентоспособность возможна примерно до 2 л. с. на валу ветряного колеса. Роторные ветряки свыше 2 л. с. становятся невыгодными по сравнению с крыльчатыми; вот поэтому промышленность избегает заниматься массовым изготовлением этих ветряков мощностью свыше 2 л. с. как у нас, так и за границей.

Мы займемся устройством роторного ветродвигателя, мощность которого будет несколько меньше рассмотренного нами выше крыльчатого ветряка.

Прежде всего установим, каковы должны быть основные размеры нашего ветряка.

Если бы, предположим, его мощность равнялась мощности рассмотренного нами крыльчатого ветряка, т. е. 1 л. с., то размеры ротора на такую мощность определились бы по известному у нас уравнению:

$$N = \frac{\rho F v^3 \xi}{2 \cdot 75}.$$

В этом уравнении нам известны:

$N = 1$  л. с. — мощность ветряка;

$\rho = 0,125$  — массовая плотность воздуха при  $15^\circ \text{C}$  и давления 760 мм рт. ст. столба;

$v = 8$  м/сек — расчетная скорость ветра;

$\xi = 0,24$  — коэффициент использования энергии ветра.

Ометаемую ветряным колесом  $F$  поверхность определим, подставив цифровые значения в уравнение мощности, а именно:

$$N = 1 \text{ л. с.} = \frac{0,125 \cdot F \cdot 8^3 \cdot 0,24}{2 \cdot 75},$$

откуда

$$F = \frac{2 \cdot 75}{0,125 \cdot 8^3 \cdot 0,24} = 9,8 \text{ м}^2.$$

Так как внешний контур ротора имеет вид цилиндра, то ометаемая им поверхность имеет вид прямоугольника. Задавшись высотой ротора  $H=4$  м, получим его диаметр равным

$$D = \frac{F}{H} = \frac{9 \cdot 8}{4} = 2,45 \text{ м.}$$

Таких размеров ветряк, да к тому же передвижной, сделать нам самим будет трудно. Поэтому займемся изготовлением ветряка не на 1 л. с., а на  $1/2$  л. с., тогда  $F = 9,8:2 = 4,9 \text{ м}^2$ . Задавшись диаметром ротора  $D=1,8$  м, получим высоту ротора равной

$$H = \frac{4,9}{1,8} = 2,7 \text{ м.}$$

Общий вид данного ветродвигателя показан на фиг. 40.

На вертикальном валу закреплены два диска. Между ними установлены два пустотелых полуцилиндра. Относительно вертикальной оси эти полуцилиндры сдвинуты один вправо, другой влево, примерно на  $3/4$  радиуса каждый, так что между их вогнутыми поверхностями может свободно проходить часть ветра, набегающего на ротор.

Вертикальный вал вращается в подшипниках, которые закреплены на прямоугольной раме, состоящей из двух столбов, связанных перемычками и подпертых подкосами.

Столбы опираются на нижнюю раму, на которой смонтирована передача движения от ветряка к рабочим машинам. Передача осуществляется посредством двух конических шестеренок; из них первая насажена на вертикальном валу, вторая—на горизонтальном, который передает движение рабочим машинам.

Нижнюю раму можно закрепить летом на осях с катками, а зимой на полозьях для передвижения ветряка к месту потребления энергии. Конечно там, где рабочие машины прикреплены к определенному месту, ветряк необходимо устанавливать на какой-либо жесткой вышке или на крыше здания, пропустив внутрь его вертикальный вал ветродвигателя к рабочим машинам.

Значительно проще получается осуществление передвижного ротора, если продольную ось его расположить горизонтально, как показано на фиг. 41. Преимущество здесь заключается в том, что станина ветряка получается значительно ниже, поэтому более устойчива во время его передвижения. В практике все-таки

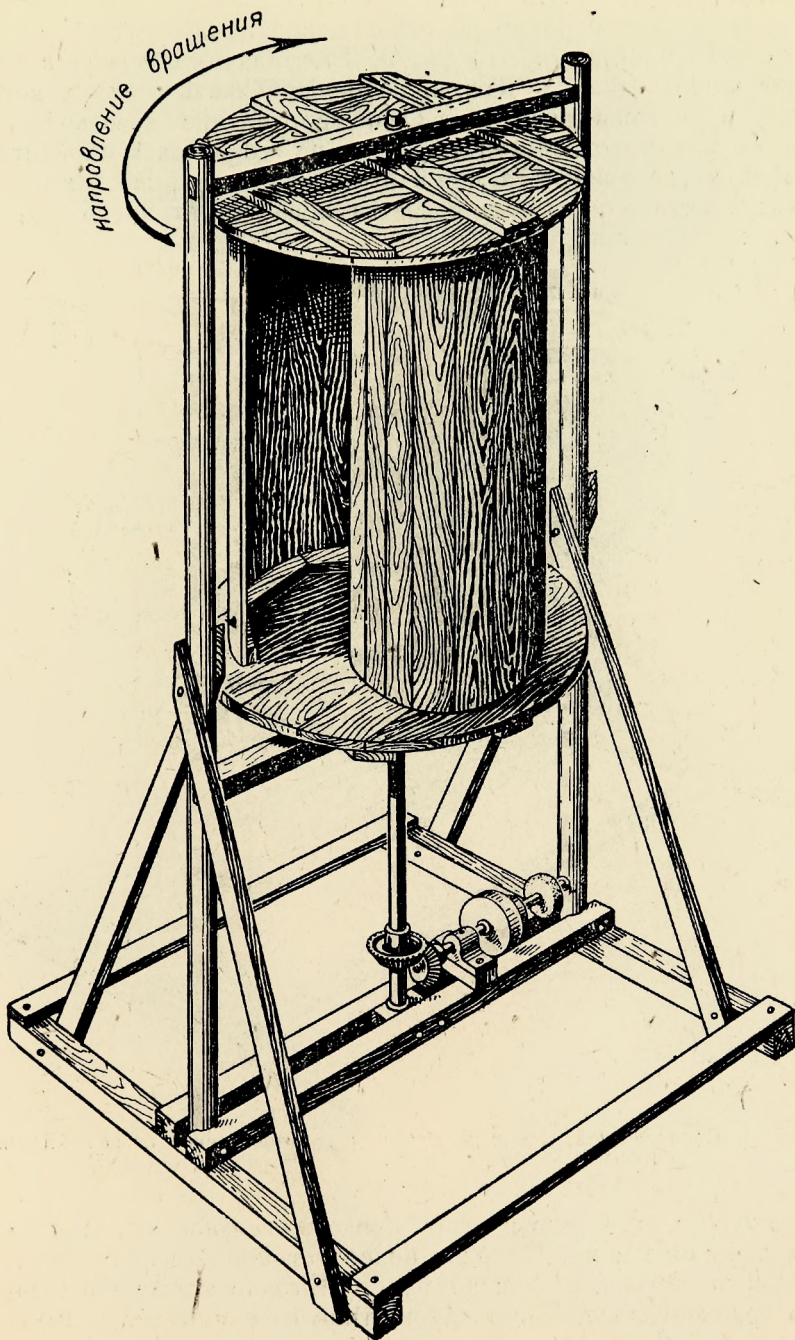

Фиг. 40. Простейший роторный ветродвигатель

избегают устанавливать ротор в горизонтальном положении, так как в этом случае ротор работает менее эффективно.

Это объясняется тем, что при горизонтальном положении ротора является необходимость каждый раз поворачивать станину ветряка на ветер, который изменяет свое направление довольно часто. Если же ротор установлен вертикально, то следить за направлением ветра не требуется, ибо в этом случае с какой бы стороны ни подул ветер, он всегда встретит лопасти ветряного колеса в рабочем положении.

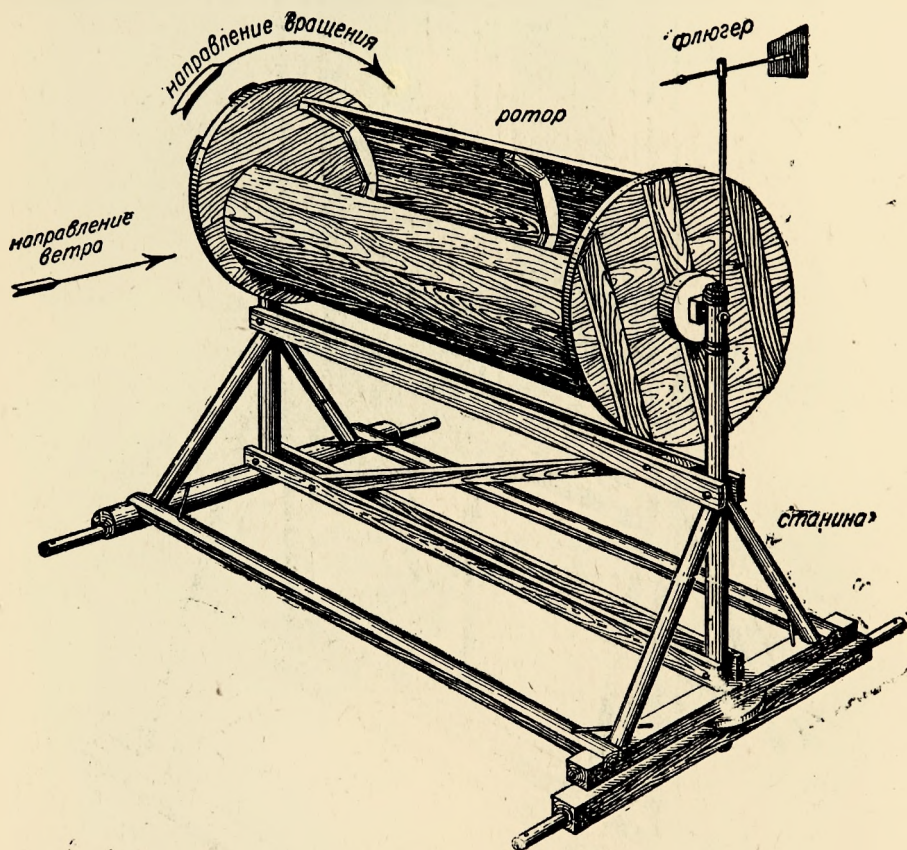

Фиг. 41. Передвижной роторный ветряк с горизонтальной осью вращения

Однако там, где ветры дуют продолжительное время в одном и том же направлении, в целях более устойчивого положения передвижного ветряка очевидно будет выгодно также располагать ротор горизонтально. Тогда такого типа ветряк будет называться барабанным и отличаться теми же недостатками, которые свой-



ственны этому классу ветряков, имея за собой единственное преимущество—это устойчивое положение станины.

На этих ветряках останавливаться нам не следует, так как если мы будем уметь изготовлять горизонтальный или роторный ветряк, то барабанный сумеем построить без специальных указаний на то, как его сделать.

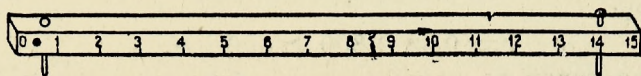

Фиг. 42. Самодельный циркуль для вычерчивания больших окружностей

Переходим далее к изложению, как изготовить отдельные части роторного ветряка.

Ротор. Ротор состоит из двух дисков и закрепленных между ними вертикально двух пустотелых полуцилиндров, являющихся лопастями роторного ветряка. Материалом ротора служит сосновый или еловый сухой тес. Порядок изготовления следующий.

Для дисков из теса  $180 \times 10$  мм нарезаются доски длиной 1900 мм, что обуславливается установленным диаметром для нашего ротора. Таких досок на два диска потребуется двадцать. Из нарезанных досок склачиваются два щита, связанных тремя поперечными планками, толщина которых должна быть около 40 мм, а ширина около 60 мм. На изготовленных щитах с помощью самодельного циркуля, состоящего из рейки и двух гвоздей (фиг. 42), вычерчивают по одной совершенно одинаковой окружности диаметром 1900 мм. По этим окружностям выпиливаются диски ротора. Далее на ровной стороне дисков вычерчиваются этим же циркулем полуокружности для лопастей ротора, которые имеют форму полуцилиндров.

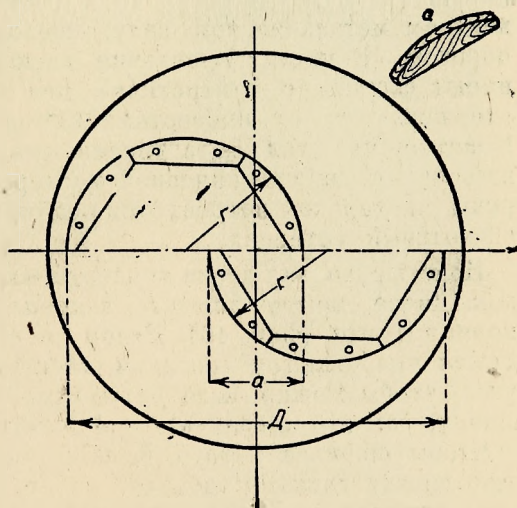

Фиг. 43. Заготовка дисков для ротора

Полуокружности на дисках необходимо расположить так, как показано на фиг. 43. Расстояние  $a$  между внутренними ребрами полуцилиндров должно быть взято из отношения  $\frac{a}{D} = 0,25$ , где

$D$ —диаметр ротора или его размах. Так как величина диаметра равна 1 800 мм, то из этого соотношения находим  $a$  равным  $0,25 \cdot 1\,800 = 450$  мм. Радиус полуцилиндров должен быть таким, чтобы его отношение к диаметру ротора было равно примерно 0,33, т. е.  $\frac{r}{D} = 0,33$ .

Следовательно в нашем случае радиус полуцилиндров должен быть равен:

$$r = 0,33 \cdot 1\,800 \approx 600 \text{ мм.}$$

Далее по линии полуокружности набиваем накладки, форма которых имеет вид трапеции (фиг. 43, а). Большая сторона трапеции спилена по дуге, радиус которой равен радиусу полуцилиндра, так что, когда прибиты все накладки, внешняя сторона их образует полуокружность и совпадает с полуокружностью, начерченной на щите, а внутренние стороны образуют многоугольник.

Толщина накладок может быть равна от 30 до 40 мм, ширина в местах стыков не более 30 или 40 мм.

После того как изготовление дисков закончено, их надевают на вал ветряка. Чтобы более прочно закрепить диски на вертикальном металлическом валу, последний приготовлен следующим образом. В местах крепления дисков посажены втулки, которые имеют фланцы с отверстиями под болты (фиг. 44). Эти втулки удерживаются от провертывания на валу посредством шпонок. Понятно, что вал с закрепленными на нем втулками придется изготавливать в механической мастерской. На эту работу со стороны мастерской потребуется крайне ничтожное время, если дать ей готовый материал.

Надетые на вал диски привертываются болтами к фланцам втулок. Далее между дисками закрепляются на гвоздях стойки по концам дужек (фиг. 45). Рядом со стойками по внешней кромке дужек прибиваются гвоздями тесины, края которых срезаны на угол, чтобы можно было осуществить воздухопроницаемую обшивку, как это делали мы при изготовлении крыла.

Чтобы обшивка ротора была более устойчива, посредине пролета между дисками вводится ребро, опиленное по полуокружности, которое можно прикрепить к стойкам, а к нему дополнительно прибить обшивку ротора. Для небольших размеров ротора обшивку проще сделать из фанеры.

Собранный ротор на вертикальном валу необходимо отбалансировать, что производится довольно просто следующим способом. Ротор концами вала кладут на две опоры в горизонтальном положении. Если полуцилиндры ротора расположены вполне симметрично относительно оси вала, то при повороте его около горизонтальной оси он будет сохранять то положение, в котором мы его оставляем. Если же симметрии нет, то ротор будет возвра-

щаться в первоначальное положение сам каждый раз, когда мы будем поворачивать его около горизонтальной оси.

Путем проверки правильности расположения полуцилиндров, а также отнятия или прибавления материала можно добиться того, что ротор при каждом поворачивании его около горизонтальной оси будет находиться в равновесии, т. е. будет отбалансирован.

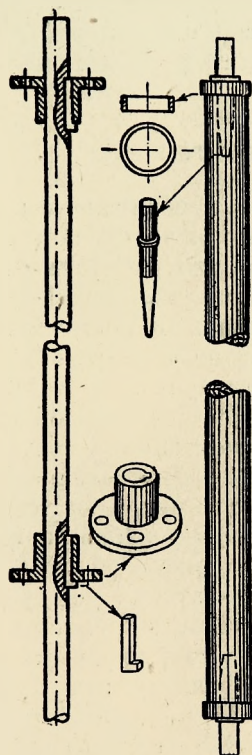

Фиг. 44. Вертикальный вал ротора

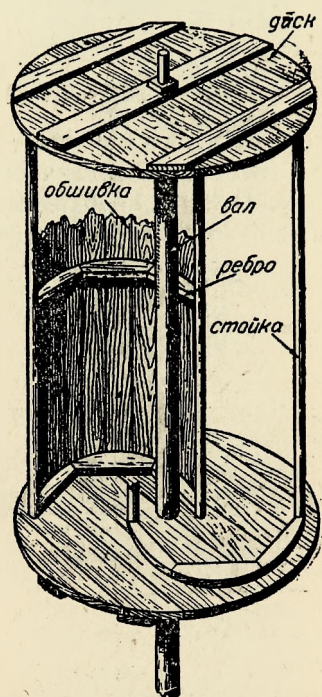

Фиг. 45. Сборка ротора (Для ясности чертежа обшивка показана лишь частично.)

Верхний конец вала ротора помещается в подшипнике, а нижний опирается на подпятник. Тот и другой закреплены в раме, устройство которой ясно из фиг. 40. Что же касается подпятника и подшипника, а также конических шестеренок и шкива с горизонтальным валом, передающим движение рабочим машинам, то они подбираются из старых деталей на складах железного лома.

На вопросе, как произвести сборку частей, передающих движение от ротора рабочим машинам, мы здесь не останавливаемся, так как характер сборки зависит от того, в каком виде будут подобраны необходимые детали. Кроме того эта часть нашей ра-

боты по ветряку является общей для многих машин и не требует специальных указаний.

Как же быть, если поблизости не окажется механической мастерской, с помощью которой можно было бы изготовить некоторые металлические детали нашего ветряка, а готовых среди железного лома не находится? Единственный выход в этом случае — это сделать недостающие детали самому с помощью небольшой сельской кузницы. В этом разделе нашей книжки и будет кратко рассказано, как самому изготовить такого рода детали.

## 6. Общие детали ветродвигателей

Деревянные шестеренки. При невозможности приобрести готовые металлические шестеренки можно сделать их из дерева. Однако необходимо иметь в виду, что работать они будут несколько хуже металлических, с меньшим коэффициентом полезного действия и кроме того будут очень часто требовать ремонта в виде смены зубьев.

Общий вид деревянной зубчатой передачи показан на фиг. 46. Зубчатое колесо 2 насажено на деревянный вал ветродвигателя. Это колесо своими зубьями зацепляет деревянную шестеренку 3, у которой вместо зубьев между деревянными дисками закреплены круглые деревянные стержни, называемые цевками. Поэтому эта шестеренка называется цевочной шестерней. Она насаживается на вал 4, от которого приводятся в движение рабочие машины.

Мы будем делать шестеренки возможно наименьших диаметров. Число зубьев большой шестеренки принимаем равным 36, а расстояние между их центрами по дуге окружности равным 54 мм, что обуслов-

ливается диаметром зубьев, который должен быть не менее 25 мм. При этом диаметр окружности, по которой располагаются центры зубьев, будет равен:

$$D = \frac{54 \cdot 36}{3,14} = 620 \text{ мм.}$$

Диаметр малой шестеренки (цевочной) и число зубьев получаются в зависимости от передаточного числа, которое показывает, во сколько раз малая шестеренка вращается быстрее большой. Допустим, что мы в данном случае можем остановиться на передаточном числе, равном 2. Следовательно диаметр окружности, по которой располагаются центры зубьев или цевок, будет равен:

$$620 : 2 = 310 \text{ мм,}$$

а число зубьев:

$$36 : 2 = 18.$$

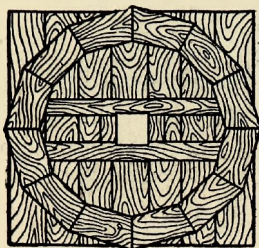

Фиг. 47. Заготовка обода шестеренки

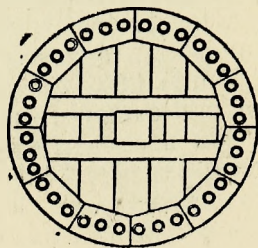

Фиг. 48. Деревянный обод шестеренки

Установив основные размеры шестеренок, переходим к их изготовлению.

**Зубчатое колесо.** Деревянное зубчатое колесо, насаженное на вал ветряного колеса, изготавливается следующим образом.

Берем сухой сосновый или еловый тес толщиной 20 мм и нарезаем соответственно диаметру шестеренки доски длиной 720 мм каждая. Этот размер получается из следующих соображений: диаметр окружности, по которой располагаются зубья, равен 620 мм, принимаем расстояние от центра отверстия под зуб до края обода шестеренки равным 50 мм, получим диаметр обода равным  $620 + 50 + 50 = 720$  мм. Нарезанные доски собираются в щит так, как показано на фиг. 47.

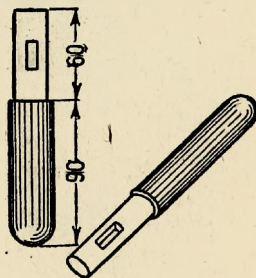
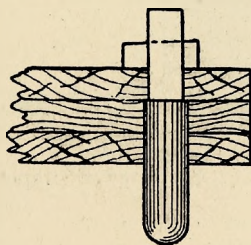

Фиг. 49. Деревянный зуб шестеренки

Поперечные планки прибиваются к щиту по обе его стороны на расстоянии от центра щита, равном половине диаметра вала. Затем посредством самодельного циркуля, показанного на фиг. 42, вычерчиваем на щите две окружности диаметром 720 и 520 мм, это будут границы обода шестеренки. Между этими границами в виде многоугольника закрепляем на клею и деревянных шпильках, называемых нагелями, накладку, которая образует обод шестеренки. Эта операция осуществляется так. Из центра щита по

радиусам проводим лучи. Для нашего случая достаточно будет 12 лучей, что даст углы между лучами в  $30^\circ$  каждый. Пересечение лучей с двумя окружностями на щите даст фигуры в виде трапеций. По этим трапециям обрезаем торцевые края накладок, а затем производим скрепление их со щитом посредством клея и нагелей.

Скрепленный таким образом обод на время просушки необходимо зажать между ровными поверхностями грузом.

Когда обод высохнет, проводим окружность диаметром 720 мм по накладкам и опиливаем обод по этой окружности. Таким образом получаем круг (фиг. 48). На этом круге проводим окружность диаметром 620 мм. Длину окружности с помощью транспортира делим на 36 равных частей. Точки делений дадут центры зубьев шестеренки. По этим центрам просверливаем отверстия двух диаметров. Первая накладка и щит просверливаются сверлом, диаметр которого равен 25 мм, и продолжение отверстия во второй накладке делается сверлом, диаметр которого равен 20 мм. Таким образом получается гнездо со ступенькой, в которую упирается зуб своим заплечиком.

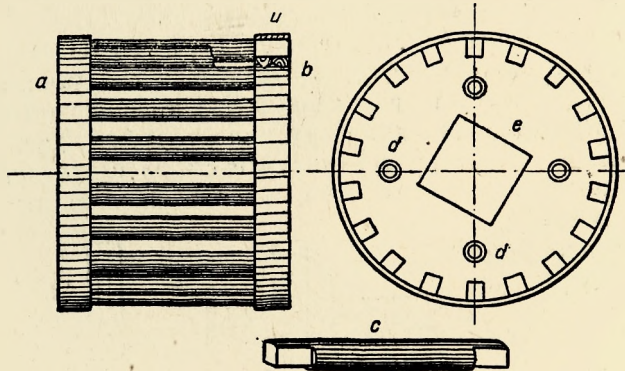

Фиг. 50. Цевочная шестеренка

Устройство зуба показано на фиг. 49. Материалом для него служит ясень или клен. Толщина зуба берется от 25 до 30 мм в диаметре. Размеры зуба для нашей шестеренки показаны на фиг. 49. Зуб в ободке заклинивается посредством деревянной шпильки. Эта шпилька загоняется в проушину, сделанную на конце тонкой части, которая называется ножкой.

Поперечные планки (фиг. 48) должны быть закреплены на щите так, чтобы между ними мог вплотную проходить вал. Это позволит более прочно закрепить зубчатое колесо на валу. Чтобы колесо было устойчиво в направлении оси вала, оно после посадки подпирается подкосами *d*, прикрепленными одним концом к ободу колеса, другим — к валу (фиг. 46).

Цевочная шестеренка. Общий вид этой шестеренки и ее детали показаны на фиг. 50. Диаметр ее обода в окружности, проходящей через центры цевок, равен 310 мм. Число цевок 18. Эта шестеренка состоит из двух совершенно одинаковых ободов *a* и *в*, расположенных друг от друга на расстоянии 200 мм. Для устройства ободов берется сухой еловый или сосновый тес размером  $20 \times 180$  мм, а для цевок — сухой ясень или клен. Из теса нарезаем 8 коротких досок длиной 335 мм каждая, что обуславливается диаметром этой шестеренки и диаметром цевок. Эти доски помощью нагелей и клея скрепляем в два щита, имеющих по 4 доски каждый. Доски щита кладутся перпендикулярно направлению слоев древесины так, что швы обеих половинок щита образуют прямой угол. После склейки щиты должны хорошо просохнуть, будучи сжаты каким-нибудь грузом между ровными поверхностями. Затем вычерчиваем на них по две окружности: одну диаметром 310 мм, а другую — 335 мм. По окружности в 335 мм вырезаем круг, а вторую окружность делим на 18 равных частей. Точки делений будут центрами цевок. Затем диаметром, равным 285 мм, вычерчиваем окружность — это будет граница глубины гнезд, вырезаемых пилой над размеченными центрами цевок. Глубина гнезда должна быть не больше диаметра цевок, а ширина — на 8 мм меньше диаметра. В нашем случае глубина 25 мм, ширина 17 мм. Концы цевок с двух сторон по длине 40 мм на глубину около 4 мм с каждой стороны (фиг. 50, под буквой *с*).

Заготовленные цевки вставляются в обода, на которые затем надеваются шины, а чтобы доски плотно прижимались к торцам цевок, их стягивают тремя или четырьмя болтами. На фиг. 50 они обозначены буквой *d*. Отверстия *e* для посадки шестеренки на вал должны быть сделаны квадратными. Чтобы насадить прочно шестерню с квадратными отверстиями на круглый вал, необходимо в промежутки между стенками вала и стенками квадратных отверстия по углам квадратов вводить клинья, которые закрепляются на валу гвоздями и клеем.

Деревянные шестеренки с плоскими зубьями. Если зубья шестеренок делать не круглыми, а плоскими, то в основном обе шестеренки получаются одинаковой конструкции. Главные размеры их необходимо делать, исходя из передаточного числа.

На фиг. 51 дан общий вид зацепления шестеренок с плоскими зубьями. Здесь же под буквой *a* показано устройство плоского зуба. Обод шестеренки изготавливается тем же способом, какой был описан выше (фиг. 47 и 48). Разница лишь в том, что там на ободе сделаны гнезда под зубья в виде круглых отверстий, а здесь эти гнезда представляют прямоугольники. При этом середина прямоугольников располагается по линии окружности, ко-

торую мы вычерчиваем для нанесения центров зубьев. Расстояние между плоскими зубьями то же, что между круглыми.

Чтобы зубья прочно сидели в гнездах, они прижимаются друг к другу клиньями, которые вгоняются в зазоры между ножками зубьев. Для этого концы зубьев обрабатываются в виде ласточкина хвоста (фиг. 51а).

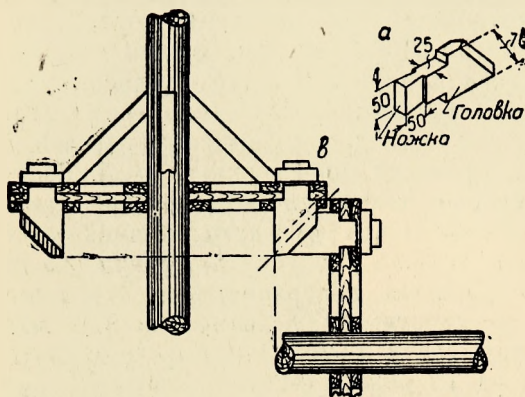

Фиг. 51а. Деревянные шестеренки с плоскими зубьями

Глубину и ширину гнезд необходимо делать в строгом соответствии с размерами зуба, так чтобы последний плотно садился в свое гнездо.

Отверстия в ободу необходимо пробивать на некотором расстоянии от внешнего края обода. Понятно, в этом случае накладки, образующие обод, должны быть при-

мерно в полтора раза шире тех, какие показаны на фиг. 47 и 48. Диаметр обода по внешней окружности получится примерно на 50 мм больше того, какой мы делали под круглые зубья.

В практике обычно избегают делать малую шестеренку с плоскими зубьями, что объясняется частыми поломками ее зубьев от чрезмерных усилий.

Необходимо заметить, что если ветряк предназначается к одной определенной рабочей машине, которая должна делать меньшее число оборотов, чем ветряное колесо, например поршневой насос, тогда шестеренки

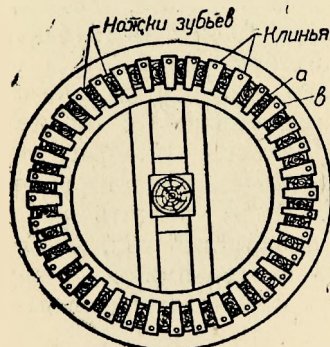

Фиг. 51а. Деревянные шестеренки с плоскими зубьями

меняются местами, а именно: шестеренка меньшего диаметра насаживается на вал ветряка, а большая—на вал, передающий движение рабочей машине.

Деревянный вал. При невозможности достать или изготовить металлический вал его можно сделать из дерева самому с помощью кузницы и механической мастерской.

На фиг. 52 дан чертеж устройства такого вала. Его можно устанавливать либо вертикально, либо горизонтально в зависимости от того, как это требуется установкой.



Дерево для вала выбирается сухое и совершенно ровное. Отрезав необходимую для вала длину бревна, обрабатываем его поверхность под рейку и шнур. Затем наносим на торцах центры, по которым сверлом соответствующего диаметра просверливаем отверстия, а затем выжигаем их до необходимых размеров.

В полученные отверстия вгоняем стальные стержни, служащие цапфами вала. Цапфа — это шейка вала, вращающаяся в подшипнике.

Далее проверяем, совпадают ли оси вала и его цапф. Эту проверку делаем на двух горизонтальных опорах, дающих наименьшее трение в цапфах, которые опираются на них своими концами. Если при поворачивании вала происходит его вильяние, то это значит, что оси цапф не совпадают с общей осью вала. Необходимо вильяние устранить путем второй центровки и наконец добиться, чтобы вал на опорах вращался совершенно ровно, а при остановке находился в равновесии. После этого цапфы окончательно закрепляем на своих местах посредством клина *k*, который проходит сквозь вал и проушину *n* в ножке цапфы.

Чтобы концы вала не раскололись, необходимо укрепить их шинами *h*, которые нагоняем вплотную, после того как вал окончательно выверен.

Деревянный вал под ветряное колесо крыльчатого ветряка можно сделать так, как показано на фиг. 52, *b*. На заднем конце вала закреплена такая же цапфа, какая показана на фиг. 52, *a*. Передний конец срезан на квадрат для удобства крепления махов. Позади них надета втулка, служащая цапфой, опирающейся на подшипник.

Основной размер вала — его диаметр — определяют по уравнению:

$$d = 14,4 \sqrt[3]{\frac{N}{n}} \text{ см}$$

для металлических валов, где *N* — мощность, передаваемая валом, а *n* — его число оборотов.

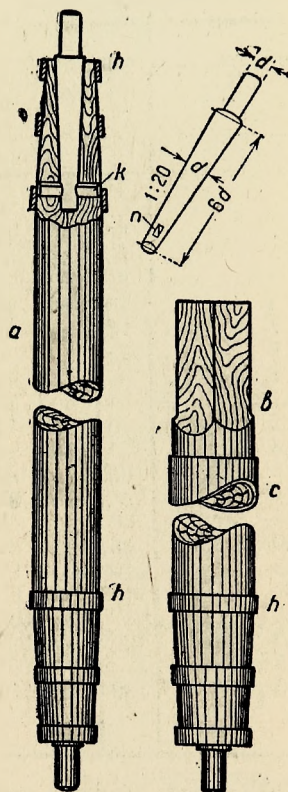

Фиг. 52. Деревянный вал для передачи движения рабочим машинам

Для различных мощностей и чисел оборотов вала приводится табл. 5 диаметров металлических валов в мм, подсчитанная по данному уравнению.

ТАБЛИЦА 5

Диаметры нормальных приводных валов в мм,

подсчитанные по уравнению:  $d = 14,4 \sqrt[3]{\frac{N}{n}}$  см

| Мощность<br>N | Число оборотов n |     |     |     |     |     |     |     |     |     |     |     |     |     |     |  |
|---------------|------------------|-----|-----|-----|-----|-----|-----|-----|-----|-----|-----|-----|-----|-----|-----|--|
|               | 40               | 60  | 80  | 100 | 120 | 140 | 160 | 180 | 200 | 225 | 250 | 275 | 300 | 350 | 400 |  |
| 1             | 2                | 3   | 4   | 5   | 6   | 7   | 8   | 9   | 10  | 11  | 12  | 13  | 14  | 15  | 16  |  |
| 1 . . . .     | 50               | 45  | 45  | 40  | 40  | 35  | 35  | 35  | 35  | 35  | 35  | 30  | 30  | 30  | 30  |  |
| 2 . . . .     | 60               | 55  | 50  | 50  | 45  | 45  | 40  | 40  | 40  | 40  | 40  | 35  | 35  | 35  | 35  |  |
| 3 . . . .     | 65               | 60  | 55  | 50  | 50  | 50  | 45  | 45  | 45  | 45  | 40  | 40  | 40  | 40  | 40  |  |
| 4 . . . .     | 70               | 65  | 60  | 55  | 55  | 50  | 50  | 50  | 50  | 45  | 45  | 45  | 45  | 40  | 40  |  |
| 5 . . . .     | 75               | 65  | 60  | 60  | 55  | 55  | 55  | 50  | 50  | 50  | 50  | 45  | 45  | 45  | 45  |  |
| 6 . . . .     | 75               | 70  | 65  | 60  | 60  | 55  | 55  | 55  | 50  | 50  | 50  | 50  | 50  | 45  | 45  |  |
| 8 . . . .     | 85               | 75  | 70  | 65  | 65  | 60  | 60  | 55  | 55  | 55  | 55  | 50  | 50  | 50  | 50  |  |
| 10 . . . .    | 85               | 80  | 75  | 70  | 65  | 65  | 60  | 60  | 60  | 55  | 55  | 55  | 55  | 50  | 50  |  |
| 12 . . . .    | 90               | 85  | 75  | 75  | 70  | 65  | 65  | 65  | 60  | 60  | 60  | 55  | 55  | 55  | 50  |  |
| 14 . . . .    | 95               | 85  | 80  | 75  | 75  | 70  | 70  | 65  | 65  | 60  | 60  | 60  | 60  | 55  | 55  |  |
| 15 . . . .    | 95               | 85  | 80  | 75  | 75  | 70  | 70  | 65  | 65  | 60  | 60  | 60  | 60  | 55  | 55  |  |
| 16 . . . .    | 100              | 90  | 85  | 80  | 75  | 70  | 70  | 70  | 65  | 65  | 65  | 60  | 60  | 60  | 55  |  |
| 18 . . . .    | 100              | 90  | 85  | 80  | 75  | 75  | 70  | 70  | 70  | 65  | 65  | 65  | 60  | 60  | 60  |  |
| 20 . . . .    | 105              | 95  | 85  | 85  | 80  | 75  | 75  | 70  | 70  | 70  | 65  | 65  | 65  | 60  | 60  |  |
| 25 . . . .    | 110              | 100 | 90  | 85  | 85  | 80  | 80  | 75  | 75  | 70  | 70  | 70  | 65  | 65  | 60  |  |
| 30 . . . .    | 115              | 105 | 95  | 90  | 85  | 85  | 80  | 80  | 75  | 75  | 70  | 70  | 70  | 65  | 65  |  |
| 35 . . . .    | 120              | 105 | 100 | 95  | 90  | 85  | 85  | 80  | 80  | 80  | 75  | 75  | 75  | 70  | 70  |  |
| 40 . . . .    | 120              | 110 | 105 | 100 | 95  | 90  | 85  | 85  | 85  | 80  | 80  | 75  | 75  | 70  | 70  |  |
| 45 . . . .    | 125              | 115 | 105 | 100 | 95  | 95  | 90  | 85  | 85  | 85  | 80  | 80  | 75  | 75  | 70  |  |
| 50 . . . .    | 130              | 115 | 110 | 105 | 100 | 95  | 90  | 90  | 85  | 85  | 85  | 80  | 80  | 75  | 75  |  |

Определение диаметра вала по данной таблице делают так. В графе 1 отыскивают мощность, которую передает вал, затем в строке найденной мощности над цифрой числа оборотов вала находят его диаметр.

Например мощность, передаваемая валом, равна 3 л. с., а число оборотов  $n = 120$ . Определить диаметр вала. В графе 1 находим цифру 3 и вправо в этой строке в графе 6 под числом 120 находим цифру 50. Это и есть диаметр металлического вала.

Диаметры для деревянных валов можно определять по этой же таблице. При этом найденную величину диаметра необходимо увеличивать приблизительно в 2,15 раза.

Если вал испытывает кроме кручения большую изгибающую нагрузку, на пример от веса ветряного колеса, расположенного не у самой опоры вала, то его диаметр, определенный по таблице, должен быть несколько увеличен соответственно изгибающей нагрузке.

Простейшие подшипники. Не всегда можно среди железного лома отыскать подходящие подшипники. В этом случае опять-таки выход один: сделать подшипник самому в кузнице с помощью кузнеца.

На фиг. 53 дано их устройство. Подшипники под буквами *a* и *b* имеют назначение для горизонтального вала крыльчатого ветряка, а под буквами *c* и *d* — для вертикального, *c* — верхний подшипник, *d* — нижний, называемый также пятником.

Материалом для этих подшипников может быть полосовое железо  $10 \times 50$  мм и для пятника — круглое диаметром около 50 мм. Заготовленные в кузнице подшипники должны быть проточены в слесарной мастерской и пригнаны под соответствующие размеры цапф каждого вала.

Необходимо заметить, что ветряк будет работать значительно лучше и производительнее, если вместо простых подшипников поставить шарико-

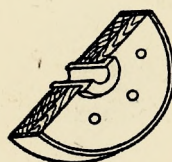
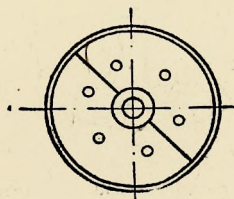
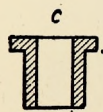
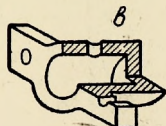
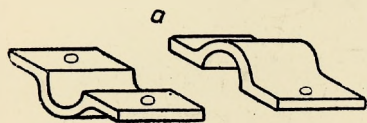

Фиг. 53. Простейшие подшипники      Фиг. 54. Каток для передвижки ветряка

вые. Эти подшипники недороги и в продаже всегда имеются.

Катки. Для передвижения ветряка на прикрепленные к нижней раме станка оси можно надеть катки телеги. Если таковых не окажется, то их нетрудно сделать самому.

Для этого из досок в 30 мм толщиной скрепляем нагелями и клеим щиты в два слоя размером  $400 \times 400$  мм. Когда щиты просохнут, вычерчиваем на них окружности диаметром 400 мм и по ним выпиливаем круги! В кузнице на эти круги натягиваем шины, а в их центры вставляем втулки, внутренний диаметр которых соответствует диаметру осей, на которые будут надеваться готовые катки.

На фиг. 54 дано устройство такого катка.

Шкив. При отсутствии шестеренок передачу вращения от ветродвигателя рабочим машинам можно делать посредством гибкой связи, состоящей из ремня или каната. Ремень охватывает шкив, насаженный на вал ветряка, и шкив, который сидит на валу рабочей машины. Металлические шкивы с успехом заменя-

ются деревянными. Изготовление его также просто, как изготовление обода деревянной шестеренки, и делается тем же порядком, как это мы делали при заготовке обода шестеренок.

Разница лишь в том, что обод шкива значительно шире и несколько тоньше обода шестеренки. Если шкив небольшого диаметра, то обод его закрепляется на двух спицах, как показано на фиг. 55. Если же он больше 50 см в диаметре, то необходимо число спиц увеличить. Крепление шкива на валу производится посредством втулки *a*, кольца *b*, четырех болтов и двух шпонок.

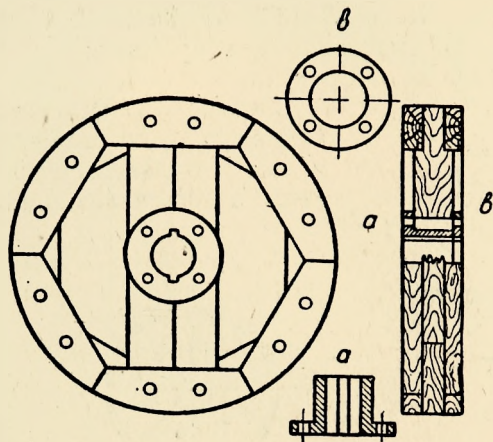

Фиг. 55. Простейший деревянный шкив

## **IV. Ветроэлектрические двигатели**

В последнее время ветротехника уделяет большое внимание применению ветродвигателей для электрификации сельского хозяйства.

Техническая сторона этого вопроса почти разрешена. За границей, особенно в Германии, работает довольно много мелких ветроэлектрических станций мощностью ниже 100 *квт* постоянного тока. В нашем Союзе в этом отношении пошли еще дальше. По проекту Центрального ветроэнергетического института построена ветроэлектрическая станция в Крыму, которая по величине является в данный момент первой в мире. На фиг. 17 показан ветродвигатель этой станции. Он работает на генератор переменного тока мощностью до 120 *квт*, который помещен на верху башни в кабине ветряка. Вырабатываемый электрический ток посылается в общую сеть Севастопольской силовой станции.

Что же касается другой стороны проблемы ветроэлектрификации—вопроса экономического, то в этом отношении ветротехника не обладает еще достаточным количеством практических и опытных данных, которые могли бы вызвать заслуженное доверие потребителей электрической энергии. Теоретические же подсчеты дают стоимость вырабатываемой электрической энергии с помощью ветродвигателя дешевле, чем от тепловой машины, и дороже, чем от гидравлической. Таким образом ветроэлектрическая станция в районах, обладающих сильными ветрами, вполне может конкурировать с теплосиловой.

### **I. Некоторые замечания по ветроэлектрическим установкам**

Ветроэлектрическая станция может работать параллельно с другой гидравлической или тепловой, посылая свой ток в общую сеть. Это наиболее благоприятный случай для такой станции в смысле ее оборудования, а также конструкции ветряка. Если же она работает изолированно от других, ее оборудование, а также

обслуживание получают несколько сложнее и дороже, чем в первом случае. Одной из важных частей оборудования изолированной ветроэлектрической установки является аккумуляторная батарея, которая составляет основной расход установки. В то же время она играет чрезвычайно важную роль в работе ветроэлектрической станции, а именно: во-первых, поглощает избыток электрической энергии в сильные ветра, доставляя ее потребителю в период безветрия, и, во вторых, выравнивает напряжение, которое без батарей

вследствие непостоянства силы ветра было бы неравномерным, что не позволило бы его практически использовать для освещения и работы электромоторов.

Зарядка батарей происходит сейчас же, как только динамо ветряка начнет посылать ток в электросеть больше того, что может взять потребитель.

Если же ветер спадает и напряжение динамо упадет ниже, чем у батареи, автоматически прерывается служащая для зарядки цепь, и этим предотвращается возможность разрядки батарей на динамо. Когда ветряк совсем остановится, потребитель пользуется энергией из батареи.

Необходимой принадлежностью распределительного устройства электроустановки является автоматический прибор — выключатель, который служит для автоматического размыкания цепи,

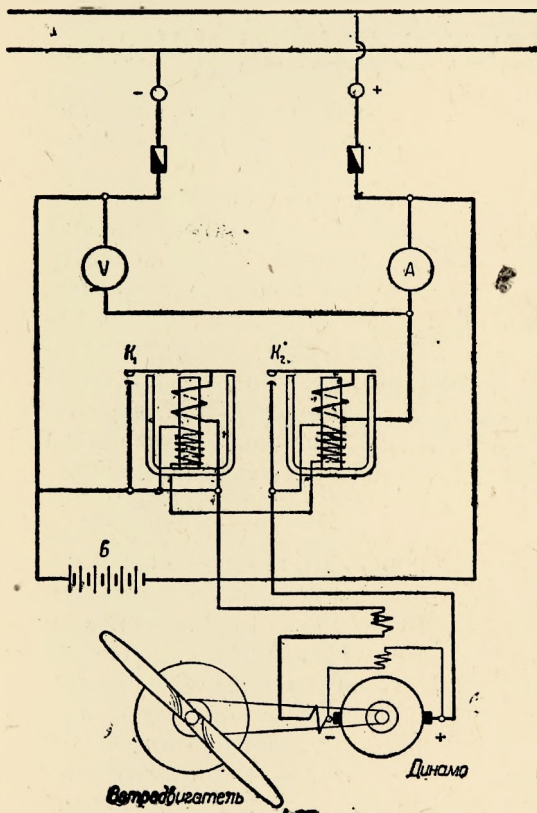

Фиг. 56. Электрическая схема ветроэлектрической станции на 1 кет

когда напряжение тока, идущего от динамо в батарею, становится выше ее напряжения. Без этого могла бы произойти обратная разрядка аккумулятора через динамо. А как только напряжение динамо поднимается выше напряжения батарей, автоматически приключается генератор и начинается зарядка батареи.

На фиг. 56 дана схема небольшой ветроэлектрической станции с автоматическим выключателем. Динамо данной станции специ-

ального закрытого типа на 1 квт, 30/45 в. Аккумуляторная батарея на 16 элементов на 30 в и от 73 до 109 а-ч.

Работа схемы заключается в следующем. Когда напряжение в батарее  $B$  ниже, чем на генераторе, контакты  $K_1$  и  $K_2$  замкнуты, и ток от генератора поступает в батарею на ее зарядку и к потребителю. Например в данный момент генератор дает 70 вт, а потребитель берет только 30 вт. Следовательно остальные 40 вт идут на зарядку батареи. В том же случае, когда потребителю нужно больше того, что может дать ветряк, тогда потребитель дополнительную энергию получает из аккумуляторной батареи  $B$ . Например ветряк дает 25 вт, а потребителю нужно 45 вт, следовательно дополнительные 20 вт потребитель получает из аккумуляторной батареи.

Контакты  $K_1$  и  $K_2$  все время замкнуты, пока динамо дает какую-либо мощность, и размыкаются лишь в моменты, когда ветряк не дает никакой мощности.

На фиг. 57 дана схема автоматического выключателя Лакура. Устройство его крайне просто. Стержневой магнит  $M$  уравновешен вертикально на шарнире  $O$  так, что нижний конец его  $N$  может качаться между двумя полюсами электромагнитов  $A$  и  $B$ .

В точке качания к магниту  $M$  жестко прикреплен медный стержень с загнутыми концами  $K_1$  и  $K_2$ . Конец  $K_1$  все время погружен в чашечку  $a$ , в то время как  $K_2$  может погружаться в чашечку  $b$  только тогда, когда магнит  $M$  покачнется в его сторону.

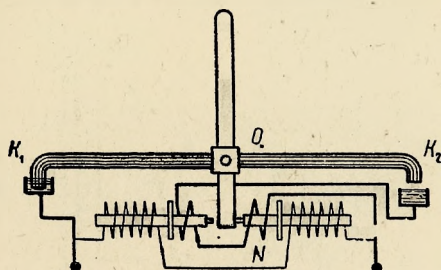

Фиг. 57. Автоматический выключатель Лакура

Катушки электромагнитов так обмотаны, что при прохождении тока одна оказывается с северным полюсом, другая—с южным. На катушках намотаны тонкая и толстая проволоки. Тонкая проволока соединяет аккумулятор с генератором; толстая соединена с рычажным механизмом и действует лишь тогда, когда конец  $K_2$  погружен в чашечку  $b$ . Посредством двух клемм прибор включен в цепь для зарядки батареи. Когда напряжение динамо выше напряжения батареи, ток через клеммы и контакты  $K_1$  и  $K_2$  направляется в батарею. Как только ток в батарее станет выше, чем дает динамо, конец магнита  $M$  притянется электромагнитом  $B$ , а контакт  $K_2$  поднимется и прервет цепь. Таким образом не допускается обратное течение тока из батареи к динамо.

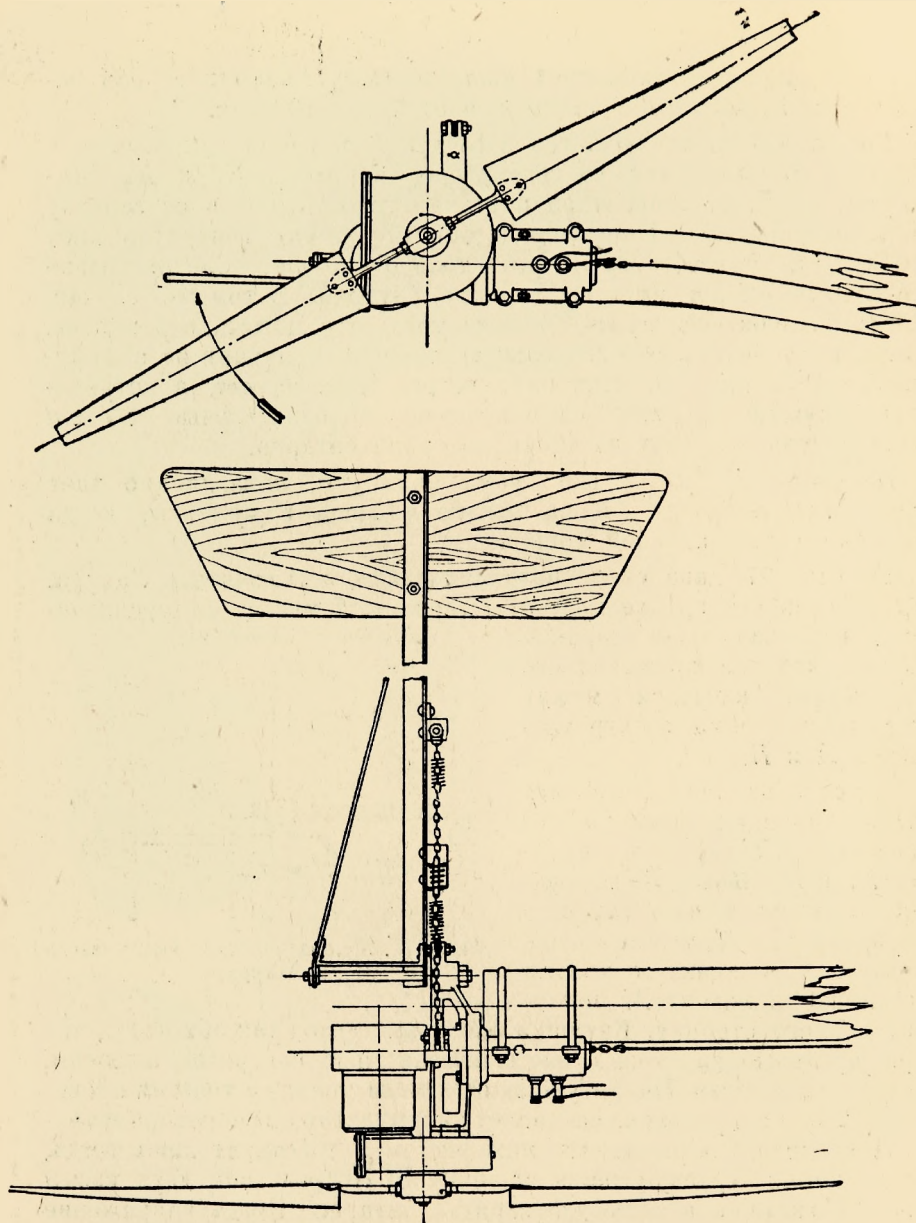

Фиг. 58. Ветроэлектрический двигатель мощностью на 60 вт, диаметр крыльев 1,5 м

## 2. Как построить самому ветро-электрический двигатель

Сам ветродвигатель для получения электрической энергии не сложен. Однако вследствие того, что вместе с ветродвигателем делается полная ветроэлектрическая станция, увеличивается количество деталей.



ТАБЛИЦА 6

**Спецификация ветроэлектрического двигателя  $D = 1,5$  м ЦВЭИ (фиг. 59)**

| № деталей         | Название деталей               | Материал                                  | Вес, кг        |              |        |
|-------------------|--------------------------------|---|----------------|--------------|--------|
|                   |                                |   | Кол-во деталей | Одной детали | Общий  |
| <b>I. Головка</b> |                                |   |                |              |        |
| 1                 | Опора головки . . . . .        | Чугун                                     | 1              | 5            | 5      |
| 2                 | Хомут для крепления опоры      | Круглое железо $\emptyset$<br>12 мм ОСТ 8 | 2              | 0,38         | 0,76   |
| 3                 | Картер . . . . .               | Чугун                                     | 1              | 7,6          | 7,6    |
| 4                 | Коробки скоростей . . . . .    | "   | 1              | 7,2          | 7,2    |
| 5                 | Крышка коробки скоростей       | "   | 1              | 0,93         | 0,93   |
| 6                 | Шестерня большая . . . . .     | Сталь                                     | 1              | 1,6          | 1,6    |
| 6а                | То же . . . . .                | "   | 1              | 1,5          | 1,5    |
| 7                 | Шестерня малая . . . . .       | "   | 1              | 0,12         | 0,12   |
| 8                 | Вал . . . . .                  | "   | 1              | 0,16         | 0,16   |
| 9                 | Шайба к подшипнику . . . . .   | Железо                                    | 1              | 0,023        | 0,023  |
| 10                | Крышка подшипника . . . . .    | "   | 1              | 0,04         | 0,04   |
| 11                | Клин . . . . .                 | Сталь                                     | 2              | 0,008        | 0,016  |
| 12                | Клин . . . . .                 | "   | 2              | 0,005        | 0,005  |
| 13                | Кронштейн ролика . . . . .     | Чугун                                     | 1              | 2,4          | 2,4    |
| 14                | Ролик . . . . .                | "   | 2              | 0,062        | 0,124  |
| 15                | Ось ролика . . . . .           | Круглое железо $\emptyset$<br>10 мм ОСТ 8 | 2              | 0,023        | 0,046  |
| 16                | Штырь ударного буффа . . . . . | Круглое железо $\emptyset$<br>12 мм ОСТ 8 | 1              | 0,43         | 0,43   |
| 17                | Пружина . . . . .              | Сталь $\emptyset$ 3 мм                    | 1              | 0,018        | 0,018  |
| 18                | Кожух динамомашинны . . . . .  | Оцинк. кровел. же-<br>лезо 4 кг ОСТ 23    | 1              | 0,36         | 0,036  |
| 19                | Ось хвоста . . . . .           | Кругл. железо $\emptyset$ 20 мм           | 1              | 0,7          | 0,7    |
| 20                | Болт . . . . .                 | $\emptyset$ 1/2" $\times$ 25 ОСТ 133      | 2              | 0,061        | 0,122  |
| 21                | " . . . . .                    | $\emptyset$ 3/8" $\times$ 40 ОСТ 133      | 2              | 0,042        | 0,084  |
| 22                | " . . . . .                    | $\emptyset$ 3/8" $\times$ 25 ОСТ 133      | 2              | 0,034        | 0,068  |
| 23                | " . . . . .                    | $\emptyset$ 3/8" $\times$ 20 ОСТ 133      | 4              | 0,031        | 0,124  |
| 24                | " . . . . .                    | $\emptyset$ 3/8" $\times$ 15. ОСТ 133     | 6              | 0,009        | 0,054  |
| 25                | Гайка . . . . .                | $\emptyset$ 5/8 ОСТ 147                   | 1              | 0,058        | 0,058  |
| 26                | " . . . . .                    | $\emptyset$ 1/2 ОСТ 147                   | 4              | 0,036        | 0,144  |
| 27                | " . . . . .                    | $\emptyset$ 3/8 ОСТ 147                   | 2              | 0,02         | 0,02   |
| 28                | Шайба . . . . .                | $\emptyset$ 16 мм ОСТ 148                 | 2              | 0,01         | 0,02   |
| 29                | Шплинт . . . . .               | 4 $\times$ 0 мм ОСТ 150                   | 3              | 0,002        | 0,006  |
| 30                | " . . . . .                    | 3 $\times$ 15 мм ОСТ 150                  | 4              | 0,001        | 0,004  |
| 31                | Винт с потайной головкой       | $\emptyset$ 4 $\times$ 8 мм ОСТ 217       | 12             | 0,0002       | 0,0024 |
| 32                | Винт с круглой головкой        | $\emptyset$ 4 $\times$ 50 мм ОСТ 214      | 5              | 0,001        | 0,0005 |
| 33                | Шарик с круглой головкой       | $\emptyset$ 6 мм сталь                    | 75             | —            | —      |
| 34                | Шарикоподшипник . . . . .      | № 1200                                    | 1              | 0,032        | 0,032  |
| 35                | " . . . . .                    | № 1202                                    | 1              | 0,05         | 0,05   |

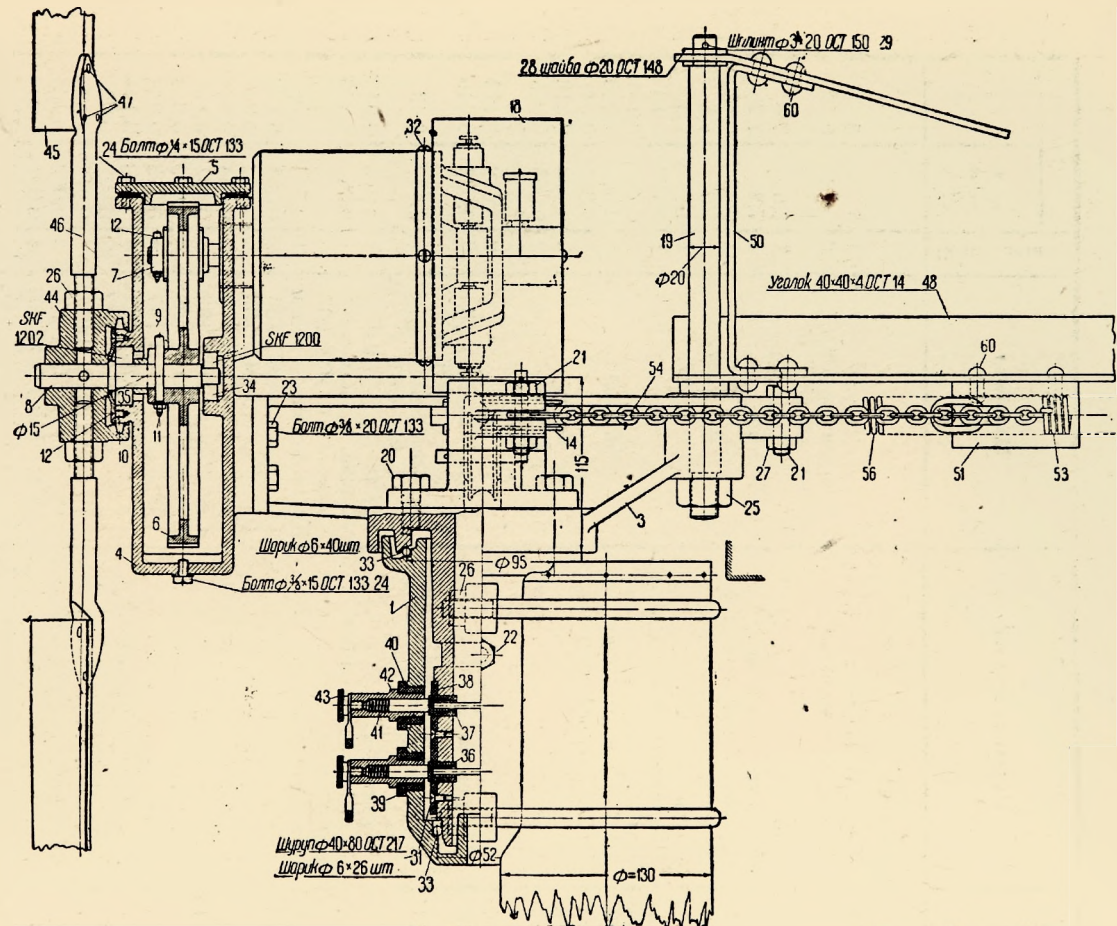

Фиг. 59а. Устройство отдельных частей ветроэлектрического двигателя на 60 вт,  $D = 1,5$  м  
 (Соковой ввд).

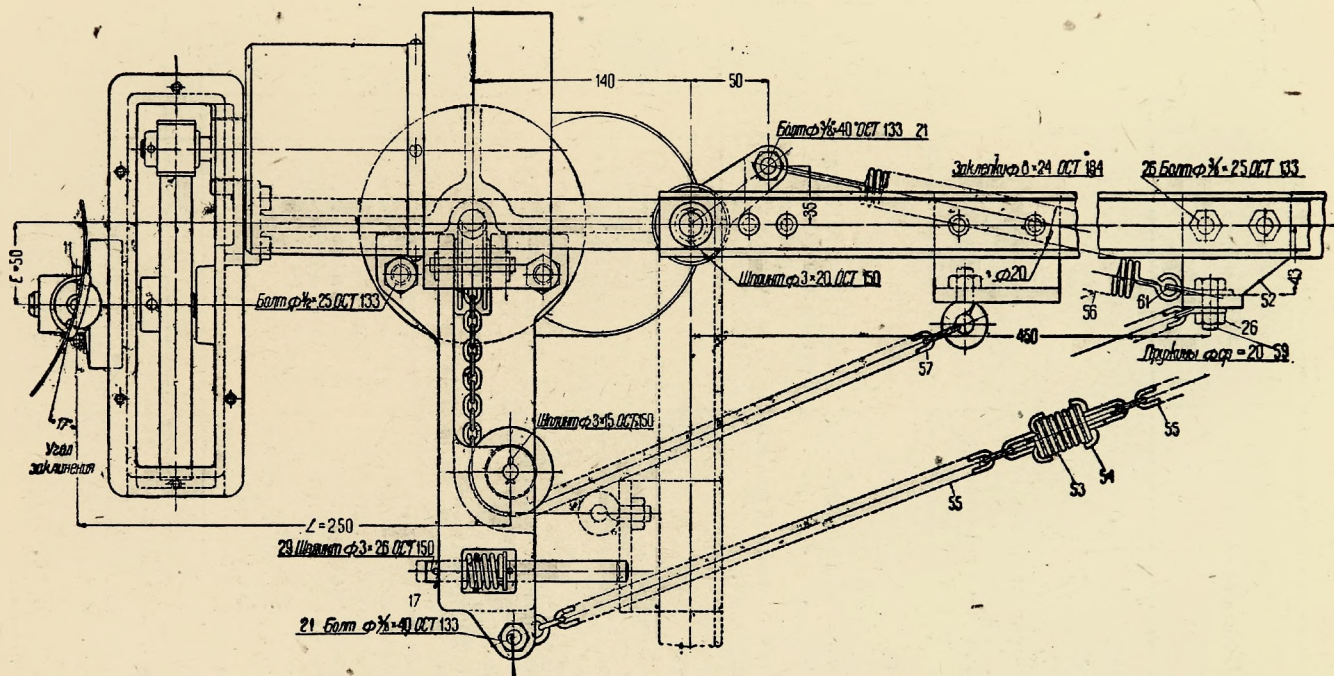

Фиг. 596. Устройство отдельных частей ветроэлектрического двигателя на 60 квт,  $D = 1,5$  м (план)

Продолжение табл. 6

| № деталей         | Название деталей                      | Материал  | Колич. деталей | Вес, кг      |        |
|-------------------|---------------------------------------|---|----------------|--------------|--------|
|                   |                                       |   |                | Одной детали | Общий  |
| 36                | Изолирующая втулка . . . . .          | Эбонит  | 2              | —            | —      |
| 37                | Втулка . . . . .                      | Медь  | 2              | 0,009        | 0,018  |
| 38                | Изолирующая пластинка . . . . .       | Эбонит  | 2              | —            | —      |
| 39                | Кольцо токоприемника . . . . .        | Медь  | 2              | 0,08         | 0,16   |
| 40                | Изолирующая втулка . . . . .          | Эбонит  | 2              | —            | —      |
| 41                | Пружинка для контактов . . . . .      | Стальн. пров. $\varnothing 1$ мм                              | 2              | 0,0001       | 0,0002 |
| 42                | Колодка для контактов . . . . .       | Медь  | 2              | 0,052        | 0,104  |
| 43                | Винт для контактов . . . . .          | "   | 2              | 0,009        | 0,018  |
|                   |                                       |   |                |              | 30,28  |
| <b>II. Крыло</b>  |                                       |   |                |              |        |
| 44                | Втулка крыла . . . . .                | Чугун   | 1              | 1,2          | 1,2    |
| 45                | Лопасть крыла . . . . .               | Сталь оцинков. 1 мм   | 2              | 0,38         | 0,76   |
| 46                | Мах . . . . .                         | Круглое жел. $\varnothing 15$ мм<br>ОСТ 8                     | 2              | 0,276        | 0,552  |
| 47                | Заклепка с потайной голов. . . . .    | $\varnothing 6 \times 14$ мм ОСТ 185                          | 6              | 0,005        | 0,03   |
| 26                | Гайка . . . . .                       | $\varnothing 1/2''$ ОСТ 184                                   | 2              | 0,038        | 0,072  |
|                   |                                       |   |                |              | 2,60   |
| <b>III. Хвост</b> |                                       |   |                |              |        |
| 48                | Уголок хвоста . . . . .               | Угловое железо 40 $\times$<br>$\times 40 \times 4$ мм ОСТ 14  | 1              | 3,34         | 3,34   |
| 49                | Планка . . . . .                      | Полос. жел. 30 $\times 4$ мм<br>ОСТ 13                        | 1              | 0,85         | 0,85   |
| 50                | Распорка . . . . .                    | "   | 1              | 0,4          | 0,4    |
| 51                | Ударная пластинка . . . . .           | Полос. жел. 80 $\times 8$ мм<br>ОСТ 13                        | 1              | 0,026        | 0,026  |
| 52                | Крояштейн пружины . . . . .           | "   | 1              | 0,035        | 0,035  |
| 53                | Буферная пружина . . . . .            | Пров. стальн. $\varnothing 3$ мм                              | 1              | 0,026        | 0,026  |
| 54                | Крючок буферной пружины . . . . .     | Пров. желез. $\varnothing 3$ мм                               | 2              | 0,009        | 0,018  |
| 55                | Цепь буферной пружины . . . . .       | Коротковзвн. $\varnothing 3$ мм                               | 2              | —            | —      |
| 56                | Пружина регулирующая . . . . .        | Пров. стальн. $\varnothing 3$ мм                              | 1              | 0,23         | 0,23   |
| 57                | Цепь останова . . . . .               | Коротковзвн. $\varnothing 3$ мм                               | —              | —            | —      |
| 58                | Оперение хвоста . . . . .             | Доски толщиной 12 мм  | —              | —            | —      |
| 59                | Пластинка . . . . .                   | Полосов. железо 45 $\times$<br>$\times 4$ мм ОСТ 13           | 1              | 0,37         | 0,37   |
| 60                | Заклепка с круглой головкой . . . . . | $\varnothing 8 \times 24$ мм ОСТ 184                          | 6              | 0,013        | 0,075  |
| 61                | Скоба регулирующей пружины . . . . .  | Полосов. железо 25 $\times$<br>$\times 4 \times 45$ мм ОСТ 13 | 1              | 0,056        | 0,056  |
|                   |                                       |   |                |              | 5,43   |
|                   | Общий вес двигателя . . . . .         |   |                |              | 38,32  |

Примечание. На фиг. 59 показаны не все детали, перечисленные в данной спецификации.

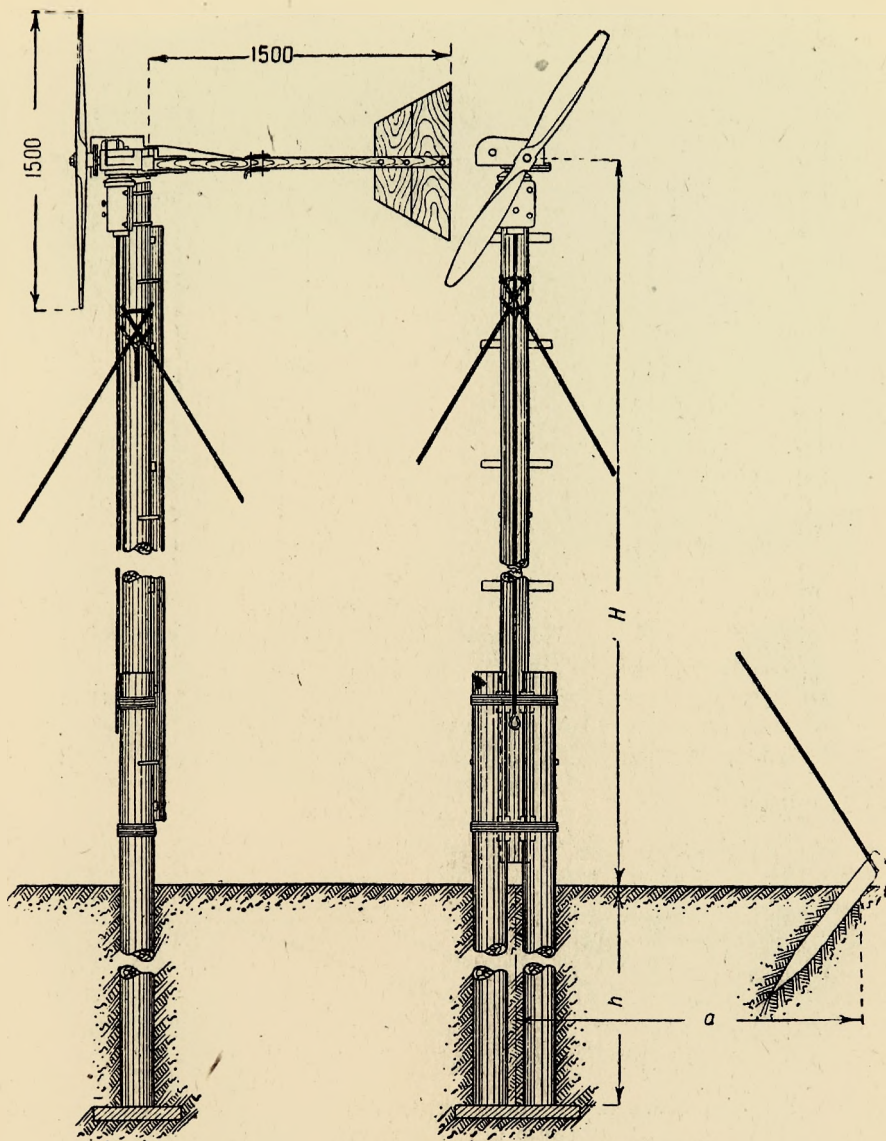

Фиг. 60а. Общий вид ветроэлектрического двигателя

Кроме того требуется несколько большее количество металлических частей, так как необходимо делать ветроэлектрическую установку по возможности автоматической.

На фиг. 58 дан общий вид небольшого ветроэлектрического двигателя с диаметром ветряного колеса 1,5 м, мощностью на

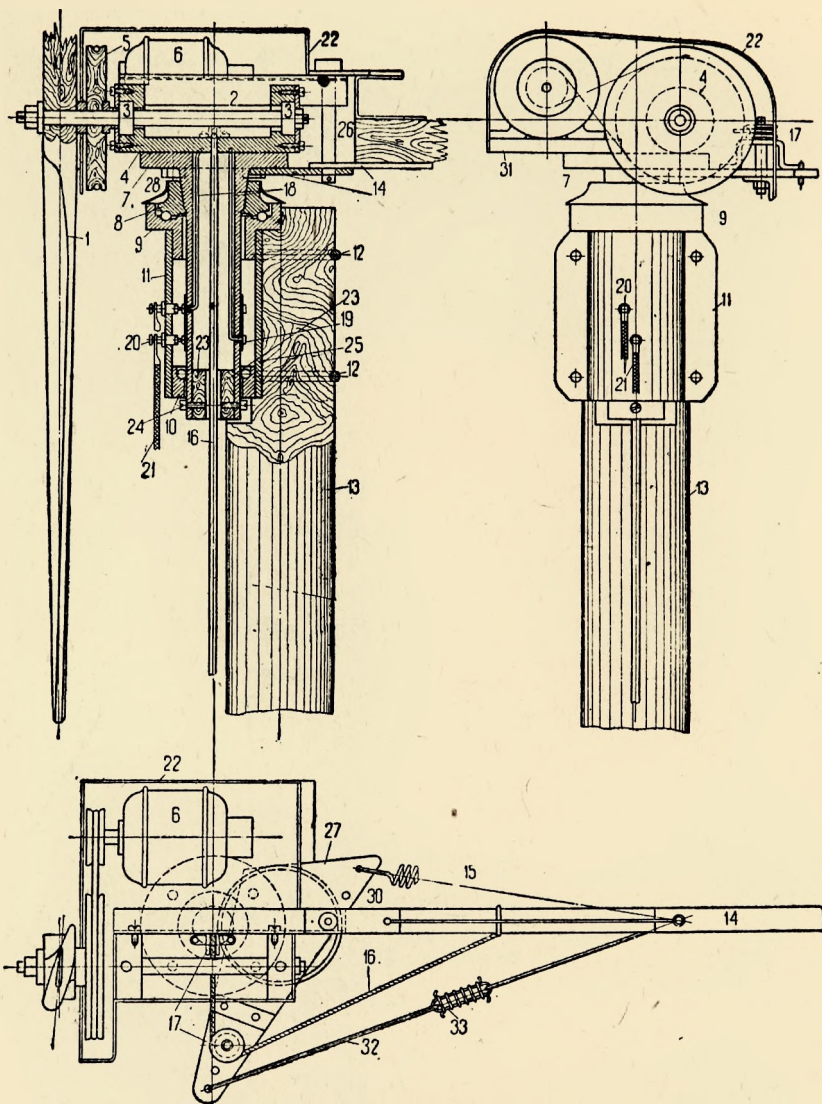

Фиг. 60б. Устройство отдельных частей ветроэлектрического двигателя, который можно сделать самому

60 *вт*, а на фиг. 59 показано устройство его отдельных частей, веса и количество которых приведены в табл. 6. Такой ветродвигатель изготавливается заводским порядком по проекту ЦВЭИ.

Подобный же ветроэлектрический двигатель нетрудно выполнить и самому с помощью небольшой механической мастерской для обточки некоторых деталей. Общий вид и устройство отдельных частей такого ветряка показаны на фиг. 60а и б.

Ветряное колесо 1 пропеллерного типа насажено на горизонтальный вал 2, который вращается в шарикоподшипниках 3. Последние закреплены в опоре 4, которая двумя болтами привернута к фланцу чугунной трубы 7, подбираемой из ж-лезного лома. Посредством деревянных шкивов 5 вращение ветряного колеса передается динамомашине 6, закрепленной на плите 31, которая привернута к этому же фланцу другою парюю болтов. Труба 7 кольцом 8 опирается на шариковую опору 9, а внизу проходит сквозь кольцо 10 и боковыми стенками опирается на шарики, размещенные в кольцевой выточке. Таким образом труба 7 вместе с закрепленным на ней ветродвигателем и динамо легко может поворачиваться в опоре 9 и кольце 10. Последние обхвачены хомутом 11 и привернуты к плите 25, а вместе с нею к столбу 13 посредством болтовых хомутов 12—12.

Ветряк устанавливается по ветру автоматически посредством хвостового руля 14, называемого просто хвостом. При этом хвост соединен с ветряком шарнирно так, что, когда необходимо остановить работу ветряка, ветряное колесо и хвост можно сложить, установив в одной плоскости; тогда хвост будет держать ветряное колесо ребром к ветру, и вращаться оно не будет. В таком положении ветродвигатель называют сложенным.

Складывание ветряка производится посредством веревки 16, которая одним концом привязана к хвосту, а другой ее конец, перекинутый через ролики 17, проходит в отверстие трубы 7 и спускается вниз. На нижнем конце трубы вставлена деревянная втулка 23 и закреплена шурупами 24. Небольшое отверстие во втулке служит направляющей веревки по центру трубы. Если снизу потянуть за нижний конец веревки, то хвост начнет поворачиваться на шарнирном болте 34, будучи все время уравновешен пружиной 15. Когда хвост станет в одной плоскости с ветряком (см. схему на фиг. 61), веревку 16 закрепляют, и ветряк не будет работать до тех пор, пока не освободят веревку. Канат 32 с буферной пружиной 33 удерживает хвост от ухода его влево под действием пружины 15. Буферная пружина 33 поставлена для того, чтобы не происходило ударов при быстром раскладывании хвоста и внезапных порывах ветра со стороны каната 32.

Этот ветродвигатель автоматически же предохраняется от разноса в сильные ветры, а в бурю сам складывается без воздействия на него веревкой 16.

Для этого сделано следующее устройство. Ось вращения ветряного колеса смещена на 50 мм относительно вертикальной оси трубы 7. При давлении ветра на ветряное колесо получается сила ветра, приложенная на плече, равном 50 мм, вправо от вертикальной оси вращения. Совершенно очевидно, что эта сила повернет головку ветряка на оси трубы 7, что легко осуществ-

вимо, так как труба опирается на шариковую опору 9. Однако вследствие того, что по другую сторону этой оси действует усилие пружины 15, которая одним концом закреплена к козынку 27, а другим к хвосту, складывание ветряка от действия силы ветра на ветряное колесо с правой стороны; оси будет происходить не сразу, а по мере возрастания силы ветра. При этом будет иметь место следующее явление. Как только увеличится сила ветра, ветряное колесо отклонится на некоторый угол, при этом рычаг вытянет пружину, отчего сейчас же увеличится ее сила. Таким образом будет получаться постоянное равновесие между силой ветра, действующей справа на плече в 50 мм, и силой пружины, действующей на некотором плече с левой стороны оси вращения. Делая предварительную затяжку пружины слабее или сильнее, можно добиться того, что ветряк будет начинать складываться при определенной скорости ветра,

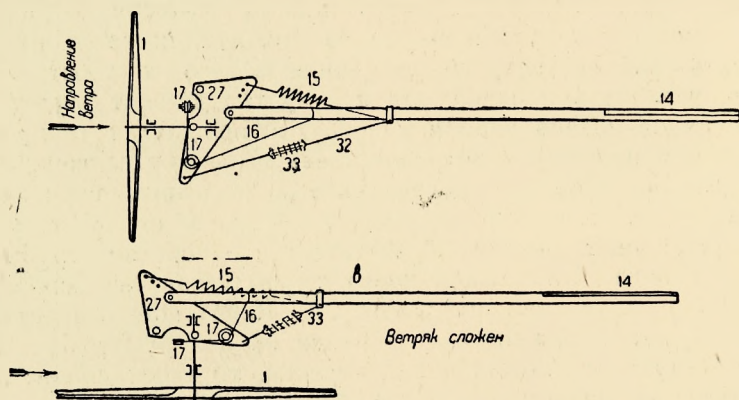

Фиг. 61. Схема вывода ветряка из-под ветра

а совершенно сложится уже при скорости ветра, превышающей 25 м/сек. При этом во все время складывания ветряк будет работать и остановится лишь тогда, когда ветряное колесо станет совершенно ребром к ветру. Если бы не происходило изменения положения ветряного колеса к направлению ветра, то при возрастании его скорости ветряное колесо также увеличивало бы свою скорость вращения. Так как при повышении скорости ветра выше необходимой ветряное колесо начинает уклоняться от прямого действия ветра, то и рабочая сила его на крыльях колеса не возрастает, а следовательно и число оборотов до некоторой степени удерживается постоянным.

Электрический ток от динамомашины передается проводами 18, проходящими внутри трубы 7, медным кольцам 19, надетым на эту трубу. Между кольцами и стенкой трубы поставлена изолирующая прокладка. Электрический ток с колец забирается сколь-



зящими контактами 20 и по проводам 21 передается к распределительному щиту, расположенному в помещении, где должна помещаться также и аккумуляторная батарея. От распределительного щита ток направляется к потребителю электрической энергии.

Весь механизм ветродвигателя и электродинамо предохранен от атмосферных осадков кожухом 22, сделанным из кровельного железа или из фанеры.

Далее рассмотрим, каким образом можно самому построить основные детали данного ветроэлектрического двигателя.

Ветряное колесо ветроэлектрического двигателя. Из практики и опытов известно, что быстроходность ветряного колеса зависит от его диаметра и числа лопастей. Чем меньше число лопастей ветряного колеса и чем меньше диаметр его, тем оно будет быстроходнее, и чем больше лопастей и больше его диаметр, тем тихоходнее. Это обстоятельство необходимо принимать во внимание, когда стоит вопрос о быстроходности ветряка. Далее известно, что многолопастное ветряное колесо может начинать работать почти с полной начальной нагрузкой, тогда как малолопастное в начале вращения имеет слабый крутящий момент и не может брать значительную нагрузку с места.

В практике обычно и ставят ветряные колеса с большим числом лопастей у ветродвигателей, которые принуждены работать с полной начальной нагрузкой, например на поршневые насосы, и с малым числом лопастей — у ветродвигателей, начальная нагрузка которых невысокая, например, при работе с генератором. Кроме того генератор требует большого числа оборотов, а малолопастное ветряное колесо как раз и отличается этим свойством. Поэтому у ветряков, применяемых для электрических целей, в большинстве случаев ставят малолопастные ветряные колеса.

Двухлопастное ветряное колесо представляет наименьшее число лопастей. Правда, можно пользоваться и однолопастным ветряным колесом, как это иногда делают у авиационных ветрянок, служащих для вращения электродинамо на самолетах, однако в практике ветротехники однолопастные ветряные колеса не применяются вследствие их слишком малого начального крутящего момента. Ветряное колесо из двух лопастей является наиболее подходящим для небольших ветроэлектрических двигателей.

Изготовление двухлопастного ветряного колеса пропеллерного типа диаметром 1,5 м можно делать так. Возьмите тесину, совершенно ровную, хорошо высушенную, без сучков, размером  $20 \times 200$  мм в сечении и 4,5 м длиной, разрежьте ее на три равные части (длина каждой из них будет равна 1,5 м). Нарезанные доски необходимо хорошо выстрогать так, чтобы толщина их стала примерно по 16 — 17 мм, а затем смазать столярным

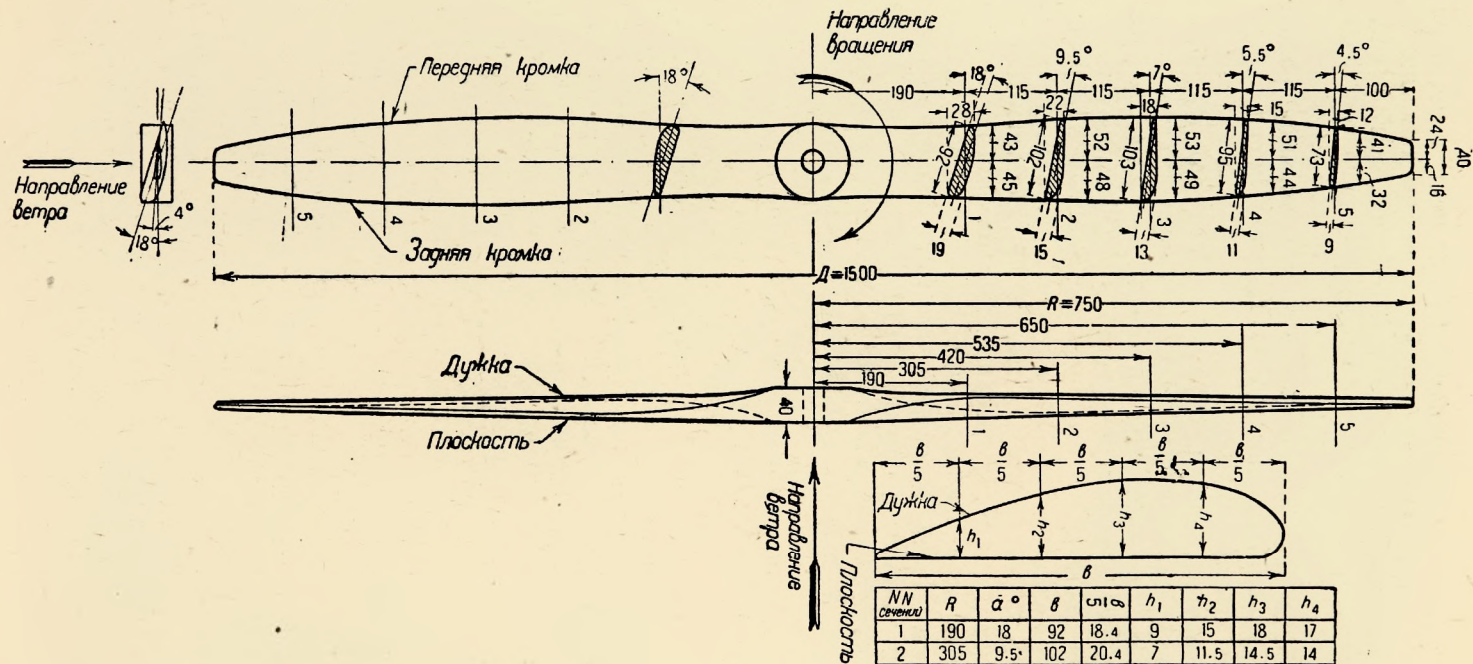

Фиг. 62. Двухлопастное ветряное колесо пропеллерного типа

клеем, сложить в три слоя и зажать в тисках. После того как данная заготовка хорошо высохнет, можно приступить к ее обработке. Придание лопасти необходимой формы (фиг. 62) представит наиболее трудную задачу. Необходимо с большой осторожностью срезать с заготовки излишний материал, проверяя каждый раз с помощью самодельного угломера и шаблонов дужек каждое сечение лопасти, показанное на чертеже. При этом наклон лопасти к плоскости вращения ветряного колеса, считая от оси вращения на расстоянии 190 мм, должен быть  $18^\circ$ . Это сечение обозначено цифрой 1. Далее в сечении 2 угол наклона должен быть  $9,5^\circ$ , в сечении 3 — угол  $7^\circ$ , в сечении 4 — угол  $5,5^\circ$  и в сечении 5 — угол  $4,5^\circ$ . Устройство угломера показано на фиг. 63.

На деревянной рейке *A* закрепите транспортер *B*, выпиленный из доски. В центре транспортера поместите на шарнире линейку *C* так, чтобы линия ее нижней кромки проходила как раз через центр. Нижняя кромка линейки *C* и будет указывать углы ее наклона.

Чтобы легче было проверять горизонтальное положение рейки *A*, на ней можно закрепить уровень *Д*, как показано на фиг. 63, *a*

Более простой угломер можно построить так. Выпилите из доски транспортер, наметьте деления градусов по окруж-

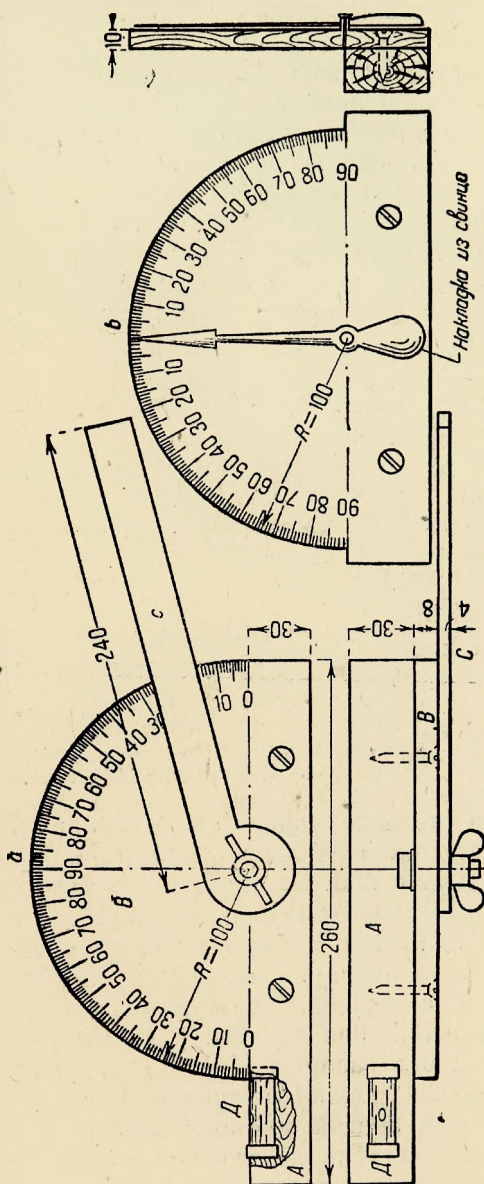

Фиг. 63. *a*—угломер с уровнем, *b*—угломер с качающейся стрелкой

ности, а в центре на гвоздь наденьте свободно стрелку с грузиком на хвосте (фиг. 63, *b*). При наклонениях угломера стрелка будет грузиком устанавливаться вертикально и показывать углы отклонений на дуге транспортира.

Нанесение делений на дуге угломера можно сделать с помощью маленького транспортира, установив его центр в центр угломера и наметив на нем точки делений по дуге транспортира. Затем, проведя радиальные линии через центр угломера и намеченные точки, вы получите шкалу градусов на дуге вашего простейшего угломера. Для легкости отсчетов углов расставьте цифры по шкале так, как указано на чертеже.

Шаблоны для дужек сечений лопасти можно выпилить из тонкой тесины или фанеры. Каждый шаблон должен иметь свой номер, соответствующий номеру сечения. Дужки шаблонов вырезаются по размерам,

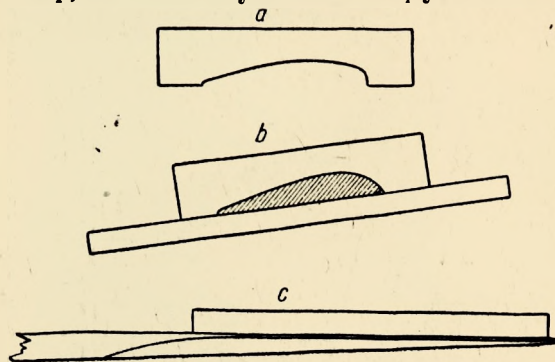

Фиг. 64а. *a* — шаблон для проверки дужек лопасти; *b* — выверка лопасти в поперечном направлении; *c* — выверка лопасти в продольном направлении

данным в таблице к фиг. 62. На фиг. 64 дано устройство одного из таких шаблонов. При проверке сечения шаблон устанавливается нижней кромкой на какую-нибудь поверхность, приложенную к нижней поверхности лопасти, которая перед этим уже должна быть обработана и пригнана по угломеру. Дужка ша-

блона должна точно совпадать с дужкой лопасти, после того как она окончательно обработана. При предварительных обмерах дужек необходимо делать так, чтобы каждое сечение имело некоторый запас материала толщиной примерно  $\frac{1}{2}$  мм. Этот запас вами снимется, когда вы будете проверять лопасть по ее длине. При этой проверке необходимо добиться того, чтобы при наложении совершенно ровной линейки на обработанную лопасть не получалось зазоров. Путем осторожного сострагивания лишнего материала можно получить полное совпадение линейки с лопастью в продольном направлении и шаблоном в поперечном.

Менее трудно изготовить лопасти для такого ветряного колеса из листового железа (фиг. 65).

От железного листа толщиной приблизительно в 1 мм отрезаются две заготовки под лопасти размером каждая по длине 600 мм, а по ширине в узкой части 42 мм и в широкой

120 мм. Заготовка должна представлять правильную трапецию. С помощью тисков и молотка каждую заготовку необходимо обработать так, чтобы ее концы стали друг к другу под углом в  $13^\circ$ . При этом узкий конец лопасти с горизонтом должен составлять  $4^\circ$ , а широкий  $17^\circ$ . После этого заготовки с помощью деревянного молотка и кругляка, диаметр которого равен 250 мм, выбиваются в виде желобка, дужка которого имеет радиус 125 мм. Хорда дужки полученной лопасти на широком конце будет иметь 115 мм, а на узком 40 мм (фиг. 65, а).

Далее необходимо проверить, сохранился ли угол в  $13^\circ$  между этими хордами. Для проверки можно сделать простое приспособление из двух подставок *c* и *d* (фиг. 65, б). У подставки *c* дужка вырезается с тем же радиусом, что и узкий конец лопасти, а хорда этой дужки с горизонтом составляет  $4^\circ$ . Подставка *d* под широкий конец лопасти должна иметь дужку с тем же радиусом, т. е. 125 мм, а хорда составлять угол с горизонтом в  $17^\circ$ . При проверке необходимо добиться, чтобы лопасти на подставках лежали без зазоров между лопастью и дужкою подставки.

Крепление лопастей на махах делается так, чтобы хорда ши-

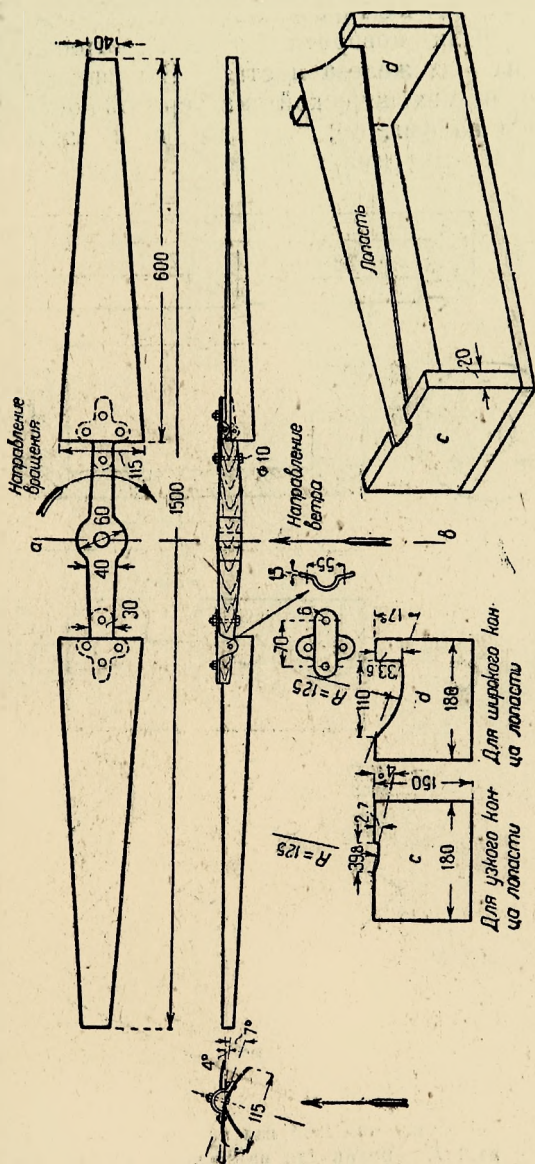

Фиг. 65. а — двухлопастное ветряное колесо с лопастями из листового железа; б — проверка угла наклона лопасти с помощью приспособления

рокой части лопасти стояла под углом  $17^\circ$  к плоскости вращения ветряного колеса, тогда конец ее станет под углом  $4^\circ$ . Устройство махов и крепление к ним лопастей ясно из чертежа.

Детали ветроэлектрического двигателя. Основные детали поворотной части ветряка, называемой головкой, делаются из железа и стали. В кузнице делаются заготовки, которые в механической мастерской обтачиваются по размерам, данным на фиг. 66, и каждая пригоняется на свое место в сочетании с другими деталями.

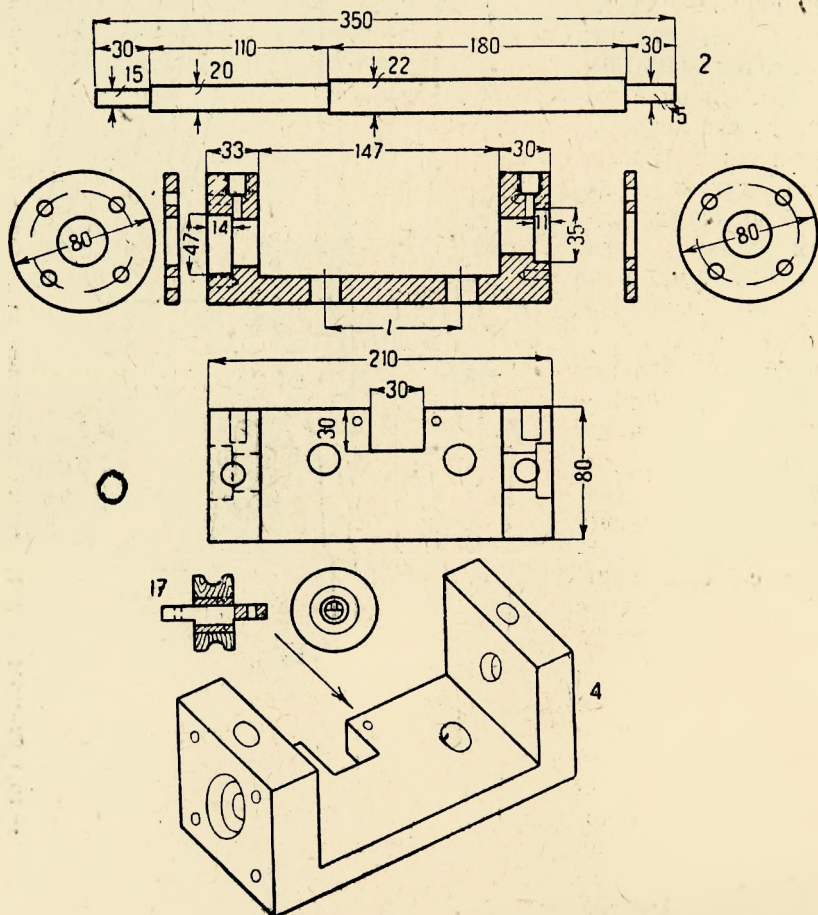

Фиг. 66. 2 — горизонтальный вал ветряка; 4 — опора, несущая горизонтальный вал; 17 — ролик для направления каната по центру трубы 7

Порядок изготовления их не требует особых указаний. По поводу некоторых деталей, их размеров, а также размеров, не указанных на чертеже, необходимо заметить следующее:

Детали 2—вал и 4—опора, несущая этот вал (фиг. 66), обрабатываются после того, как куплены шарикоподшипники. Размеры вала и гнезд под шарикоподшипники в опоре 4 необходимо делать в соответствии с размерами полученных шарикоподшипников. Для данного диаметра ветряка размеры шарикоподшипников подойдут такие. Передний подшипник должен иметь внешний диаметр 47 мм, а ширину кольца 14 мм, задний же должен иметь диаметр 35 мм, а ширину колец 11 мм. По этим размерам вытачиваются в опоре два гнезда. Внутренние диаметры шарикоподшипников соответственно равны 20 и 15 мм.

Труба 7—основная опора ветряка—берется из старых чугунных фланцевых труб с диаметром в свету 50 мм (фиг. 67). Эта

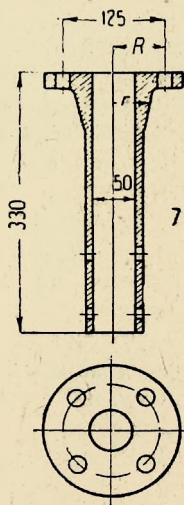

Фиг. 67. Фланцевая труба, на которой монтируется ветряк

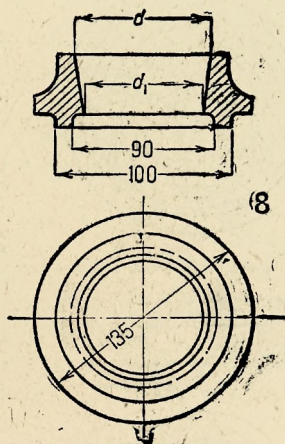

Фиг. 68. Стальное кольцо, надеваемое на трубу 7

деталь более надежно будет работать, если изготовить ее из стальной трубы с приварным фланцем. К фланцу этой трубы болтами привертываются опора 4, плата 31 под динамо, которая отдельно на чертеже не дана и изготовляется по месту при сборке ветряка, и косынка 27. Болтовые отверстия для крепления этих деталей к фланцу и расстояние между ними необходимо делать такие же, как и у самого фланца.

Отверстие кольца 8 обрабатывается на конус. Размеры его  $d$  и  $d_1$  (фиг. 68) подгоняются по трубе в том месте, где оно должно сидеть. При этом необходимо подогнать его так, чтобы верхняя кромка кольца не подходила вплотную к головкам болтов фланца.

Шарики, уложенные на шариковой опоре 9 и кольцо 10 (фиг. 69), должны иметь диаметр около 7 мм. Количество их для опоры 9 при диаметре 7 мм будет равно 54, а для кольца 10 равно 32. Вообще количество шариков определяется делением длины окружности, по которой укладываются шарики, на их диаметр, т. е.  $\frac{2\pi r}{d}$ , например для детали 9 имеем:

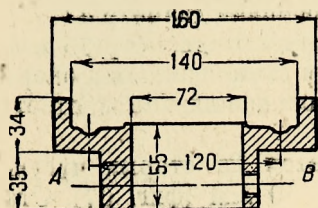

Сечение А-Б

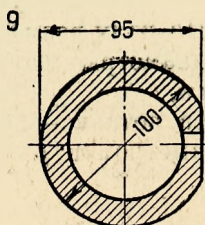

т. е.  $\frac{2\pi r}{d}$ , например для детали 9 имеем:

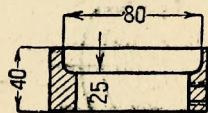
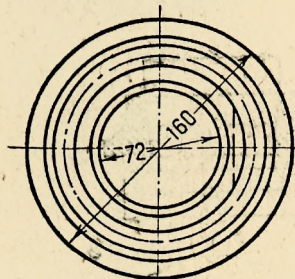
$$\frac{2 \cdot 3,14 \cdot 60}{7} = 54.$$

10

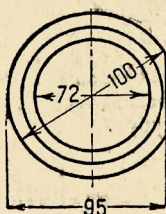

Фиг. 69. 9 — шариковая опора, на которой поворачивается ветряк при установке на ветер и выводе из-под ветра; 10 — шариковое кольцо для восприятия боковых усилий

Косынка 27 вырезается из 3-или 4-миллиметрового железа (фиг. 70). Ее отверстия для крепления к фланцу, а также под ось, на которой поворачивается хвост, необходимо наметить по месту, установив на фланце опору 4 с привернутым к ней уголком 30. На этой косынке устанавливается из 3-или 4-миллиметрового листового железа скоба с роликом 17 для направления веревки 16 к другому такому же ролику 17, показанному на фиг. 66. Последний закрепляется в выточке на основании опоры 4. Ролики вытачиваются из клена или дуба внешним диаметром их 50 мм, а глубина канавки под канат 10 мм. В отверстие релика под ось, на которой он вращается, необходимо вогнать металлическую трубочку с диаметром в свету 10 мм; с таким же диаметром должна быть и ось ролика.

Детали 11, 12 и 25, показанные на фиг. 71, изготавливаются по размерам, указанным на чертеже. Отверстия в детали 11 под контакты должны быть расположены против колец 19, одетых на трубу 7.

При сборке необходимо сначала сделать посадку кольца 8 на трубу 7, затем надеть на нее втулку 9 и только после этого надевать на трубу изоляцию и контактные кольца 19.

Далее нижний конец трубы вставляется в кольцо 10, и все



устройство двумя шурупами прихватывается к плите 25. Для этой цели во втулке 9 и кольцо 10 срезана одна сторона внешней поверхности на плоскость, на которой сделано отверстие с нарезкой под шурупы. После этого посредством хомута 11 и двух болтовых хомутов 12 данное устройство закрепляется наверху столба 13, конец которого срезается соответственно форме деталей, соприкасающихся со столбом.

Серьезную задачу при изготовлении данного ветряка представит пружина 15, показанная на фиг. 72. Если ее не удастся навить в механической мастерской, то можно подобрать из старых пружин, соединив их в одну более длинную. Сюда могут подойти также хорошие дверные пружины. Диаметр проволоки этой пружины должен быть не более 2,5 мм. Размеры пружины для данного ветряка должны быть таковы: свободная длина  $L = 170$  мм при положении витков вплотную друг к другу; ее диаметр  $D = 25$  мм; количество витков 64.

Буферная пружина 33 делается из этой же проволоки с

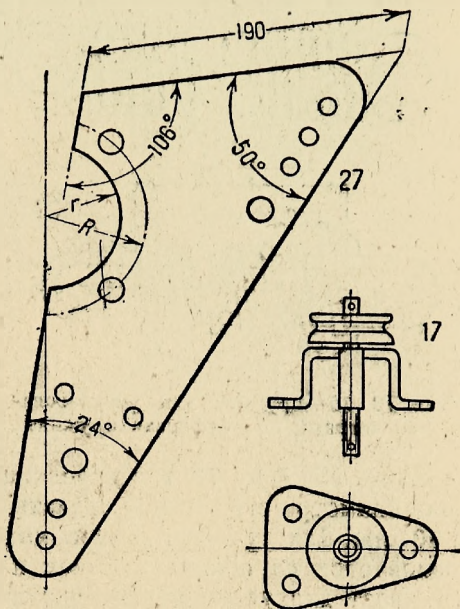

Фиг. 70. Косынка для крепления деталей регулирования ветродвигателя

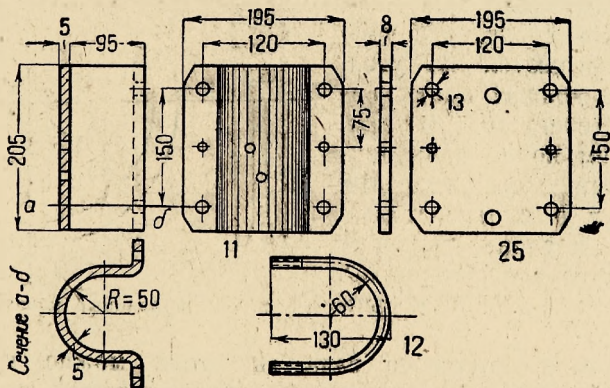

Фиг. 71. 11—хомут из листового железа для крепления трубы 7 к столбу ветряка; 12—хомут из круглого железа для этой же цели; 25—плита, на которой монтируются труба, опора и кольцо 10

тем же диаметром  $D$ . Количество витков должно быть равным 7. Ввиду того что эта пружина работает на сжатие, расстояние между витками должно быть не менее 10 мм, когда пружина находится в свободном состоянии, что дает свободную длину пружины около 65 мм.

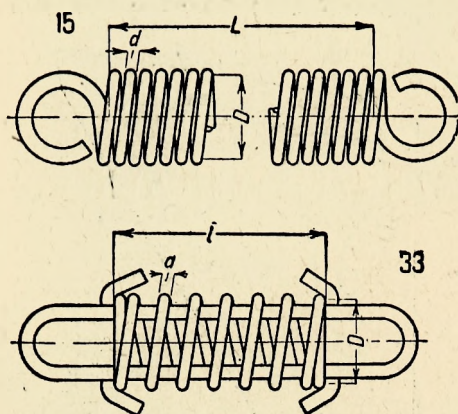

Фиг. 72. 15—пружина для регулировки ветряка; 33—буферная пружина

диаметра шкива на валу ветряка, должен быть в два раза больше диаметра шкива на валу динамо. На фиг. 73 дан деревянный шкив для канатной передачи. Диаметр его можно делать для нашего случая не более 150 мм. Для лучшего охвата малого шкива канатиком последний надевается на шкивы так, как показано на фиг. 59.

Хвост для установка ветряка по ветру изготовляется из дерева. Основные размеры его даны на фиг. 74. Хвостовое оперение делается из трех досок, которые прибиваются к хвостовине гвоздями так, чтобы каждая доска своим краем находила на соседнюю доску, для чего края их срезаются на угол. Хвостовина должна иметь сечение не менее  $40 \times 30$  мм. На переднем конце привернуты болтами две железных планки  $a$  и  $b$  с отверстиями под ось  $c$ , которая проходит сквозь пластину  $a$ , уголок 30, пластину  $b$  и наконечник косынку 27.

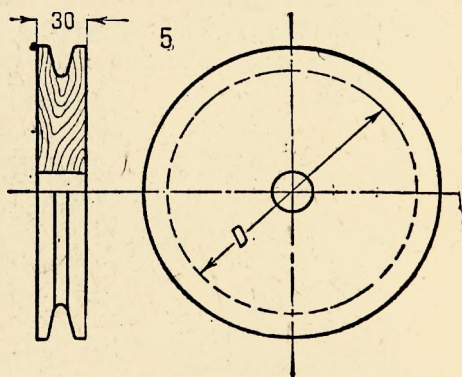

Фиг. 73. Деревянный канатный шкив

Смазку горизонтального вала двигателя можно производить штауферными масленками, которые заворачиваются в отверстия, сделанные в опоре 4 над шарикоподшипниками. Смазка шариков опоры 9 производится заливкой смазки на эту опору. Масло за-

держивается бортиками с внешней и внутренней сторон кольца опоры. Шарики кольца 10 смазываются маслом, стекающим с опоры 9.

Электрическое оборудование для такого ветряка будет состоять из динамо на 60 вт, аккумуляторной батареи из 6 элементов

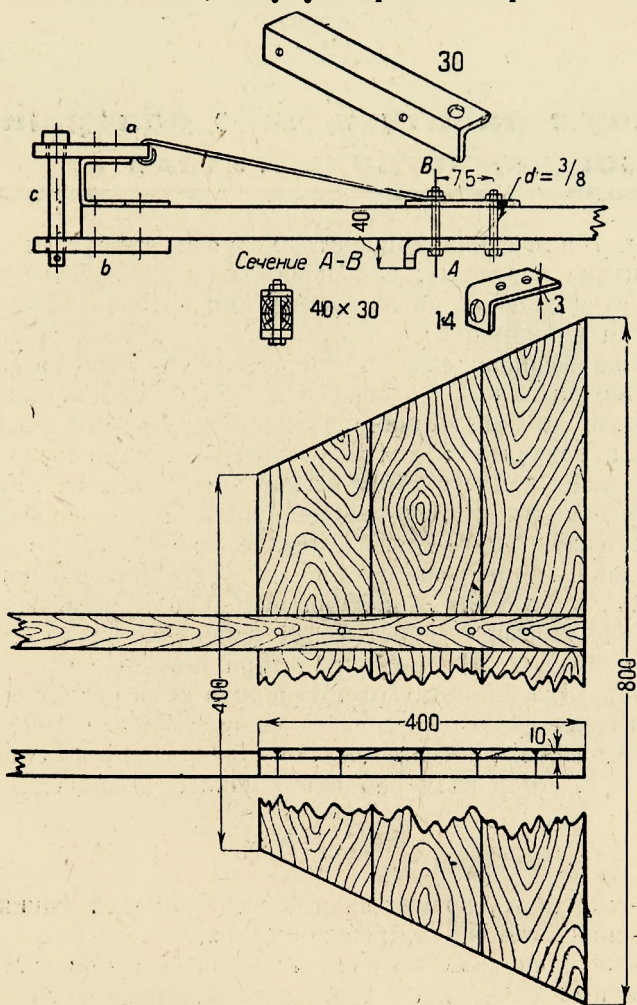

Фиг. 74. 14—хвост для устояова ветряка по ветру; 30—уголок для крепления шарнира, на котором поворачивается хвост

на 12 в, 4,5 а и автоматического выключателя, изготовленного по системе Лакура или Форда. Последний имеется в продаже в магазинах запчастей автомашин и тракторов.

## **У. Какую работу можно совершить с помощью ветродвигателя**

В табл. 7 приведена мощность, которая требуется от ветряка для вращения различных небольших сельскохозяйственных машин, и количество работы, совершаемое ими в течение часа.

Обращая внимание на последнюю графу данной таблицы, видим, что хорошо выполненный нами простейший ветродвигатель может быть применен для приведения в движение многих машин, перечисленных в таблице. Однако нужно помнить, что мощность, которую мы подсчитали для изготовляемых нами ветряков, относится к мощности на крыльях ветряного колеса. Если же эту мощность отнести к валу рабочей машины, то она будет значительно меньше, так как при передаче ее от крыльев к валу рабочей машины имеются потери на трение в подшипниках и в механизмах передачи. Эти потери особенно велики, когда подшипники не шариковые, а простые, да к тому же плохо смазываемые во время работы. В среднем потери можно считать равными около 30%. Это значит, что полученная нами расчетом мощность ветродвигателя передает рабочей машине не все 100%, а только 70%. Следовательно, если мощность ветродвигателя на крыльях равна 1 л. с., то к валу рабочей машины он подведет мощность, равную

$$N_e = N \cdot \eta,$$

где  $N_e$  — мощность, подведенная к валу рабочей машины,

$N$  — мощность, на крыльях ветряка,

$\eta^1$  — механический коэффициент полезного действия, в нашем случае равный 70%, или в долях равный 0,7, который показывает, какая часть мощности от ветряка передана рабочей машине.

Подставляя значения  $N = 1$  л. с. и  $\eta = 0,70$ , получим подведенную мощность от ветродвигателя к валу рабочей машины равной

$$N_e = 1 \cdot 0,7 = 0,70 \text{ л. с.}$$

<sup>1</sup>  $\eta$  — греческая буква, читается „эта“.

Таким образом, чтобы установить, к каким рабочим машинам подходит наш ветродвигатель, мы должны мощность ветряка, подсчитанную по уравнению

$$N = \frac{\rho F v^3 \xi}{2 \cdot 75},$$

умножить на механический коэффициент полезного действия, который берется равным около 0,7. После этого получим мощность, переданную ветряком рабочей машине, а именно:

$$N_c = \frac{\rho F v^3 \xi \eta}{2 \cdot 75}.$$

Если же мы хотим определить из табл. 7, какова должна быть мощность ветродвигателя на крыльях ветряного колеса, то необходимо цифровое значение мощности, взятой из таблицы, разделить на механический коэффициент полезного действия ветродвигателя  $\eta$ , т. е.  $N = \frac{N_c}{\eta}$ . Например мощность по таблице, необходимая для сортировочной машины картофеля, равна  $N_c = 0,5$  л. с. Следовательно ветродвигатель, приводящий в движение эту машину, должен иметь на валу ветряного колеса мощность, равную

$$N = \frac{0,5}{0,7} = 0,71 \text{ л. с.}$$

Для удобства подбора ветродвигателя к определенной рабочей машине, указанной в табл. 7, ниже приводится табл. 8 мощностей крыльчатых и роторных ветродвигателей на валу ветряного колеса разных размеров.

Эти мощности подсчитаны по уравнению

$$N = \frac{\rho F v^3 \xi}{2 \cdot 75}$$

для разных скоростей ветра при  $\xi = 0,30$  для крыльчатого ветряка и  $\xi = 0,15$  для роторного ветряка. В графе 1 табл. 8 даны диаметры крыльчатых ветродвигателей; в графе 2 — ометаемая ветряным колесом поверхность, которая для крыльчатого равна

$$F = \frac{\pi D^2}{4},$$

а для роторного  $F = D \cdot H$ , где  $D$  — диаметр ротора,

а  $H$  — его высота. В графах 3 и 4 даны размеры ротора, имеющего ту же ометаемую поверхность, что и крыльчатый ветряк. В

ТАБЛИЦА 7

| Название машин  | Сколько машина может обработать за 1 час, кг | Какая мощность треб. от ветродвигателя, л. с. |
|---|--|---|
| <b>Молотилки</b>  |  |   |
| Молотилка для очистки зерна. Ширина барабана 46 см, поперечник 33 см . . . . .            | 275  | 2,0   |
| Штифтовая молотилка с простой очисткой. Ширина барабана 56 см, поперечник 40 см . . . . . | 325  | 3   |
| <b>Зерноочистительные и сортировочные машины</b>  |  |   |
| Вейлка. Ширина внутри 81 см . . . . .   | 1 650  | 0,5   |
| Сортировка типа „Триумф“ № 2, ширина 50 см . . . . .                                      | 1 650  | 2,0   |
| Триб. Длина барабана 100 см, поперечник 40 см . . . . .                                   | 350  | 0,5   |
| Сортировка для картофеля . . . . .  | 4 000  | 0,5   |
| Картофельная мойка . . . . .  | 1 000  | 0,5   |
| <b>Машины для приготовления корма</b>   |  |   |
| Соломорезка. Ширина ножей 30 см . . . . .   | 550  | 2   |
| Корнерезка. Поперечник ножевого колеса 80 см . . . . .                                    | 2 000  | 0,5   |
| Жмыходробилка 50 X 60 см . . . . .  | 500  | 2,0   |
| <b>Машины для молочного хозяйства</b>   |  |   |
| Сепаратор средний . . . . .   | 400  | 0,25  |
| „ „ большой . . . . .   | 1 000  | 1,0   |
| Маслобойка . . . . .  | 25   | 0,25  |
| Прибор для отжимания масла . . . . .  | —  | 0,25  |
| <b>Насосы</b>   |  |   |
| Насос для подачи на высоту 10 м . . . . .   | 4 000  | 0,5   |
| „ „ „ „ 40 м . . . . .  | 1 800  | 1,5   |
| „ „ перекачивания навозной жижи . . . . .   | 8 500  | 0,5   |
| <b>Станки для куسترей и сельских мастерских</b>   |  |   |
| Токарный станок по дереву . . . . .   | —  | 0,25  |
| Круглая пила для досок, поперечник 50 см . . . . .  | —  | 3,0   |
| Длинночашная пила по дереву, поперечник колеса 60 см . . . . .                            | —  | 1,0   |
| Токарный станок по металлу . . . . .  | —  | 0,5   |
| Точильный камень, поперечник 100 см . . . . .   | —  | 0,25  |
| Сверлильный станок по металлу для отверстия до 3 см . . . . .                             | —  | 1,0   |
| Вентилятор для кузнечного горна . . . . .   | —  | 0,25  |
| <b>Мельницы</b>   |  |   |
| Ординарный постав с лежащими жерновыми, поперечник 100 см (шестерик) . . . . .            | 410  | 15,0  |
| То же с жерновыми 125 см (семерик) . . . . .  | 525  | 20,0  |
| Мельниц „Фермер“ № 2 со стоячими жерновыми, поперечник 56 см . . . . .                    | 300  | 10,0  |
| <b>Крупорушки</b>   |  |   |
| Гречеобдирка. Длина барабана 63 см, поперечник 50 см . . . . .                            | 328  | 5,0   |
| Вейки-сортировка для гречневой крупы . . . . .  | 328  | 5,0   |
| Просорушки, без очистки . . . . .   | 200  | 2,0   |
|   | (проса)                                      |   |

ТАБЛИЦА 8

## Мощность крыльчатых и роторных ветродвигателей при разных скоростях ветра

| Основные размеры ветряных колес крыльчатых и роторных ветродвигателей при одной и той же мощности |  |           |                        |                       | Скорость ветра $v$ м/сек |      |      |      |      |      |      |      |      |      |
|---|--|-----------|------------------------|-----------------------|--------------------------|------|------|------|------|------|------|------|------|------|
| Диаметр ветряного колеса крыльчатого ветряка $D$ , м  | Ометаемая поверхность ветряков, м <sup>2</sup> |           | Диаметр ротора $D$ , м | Высота ротора $H$ , м | 3                        | 4    | 5    | 6    | 7    | 8    | 9    | 10   | 11   | 12   |
|   | крыльчатого                                    | роторного |                        |                       |                          |      |      |      |      |      |      |      |      |      |
| 3   | 7,06   | 14,10     | 3,0                    | 4,7                   | 0,05                     | 0,10 | 0,20 | 0,40 | 0,60 | 0,9  | 1,30 | 1,76 | 1,76 | 1,76 |
| 4   | 12,6   | 25,2      | 4,0                    | 6,3                   | 0,085                    | 0,20 | 0,40 | 0,70 | 1,1  | 1,6  | 2,3  | 3,0  | 3,0  | 3,0  |
| 5   | 19,6   | 39,2      | 4                      | 9,8                   | 0,130                    | 0,30 | 0,60 | 1,0  | 1,7  | 2,5  | 3,6  | 5,0  | 5,0  | 5,0  |
| 6   | 28,2   | 56,2      | 4,5                    | 12,5                  | 0,20                     | 0,45 | 0,90 | 1,5  | 2,4  | 3,6  | 5,0  | 7,0  | 7,0  | 7,0  |
| 7   | 38,3   | 76,5      | 5,0                    | 15,3                  | 0,26                     | 0,60 | 1,30 | 2,0  | 3,3  | 5,0  | 7,0  | 9,6  | 9,6  | 9,6  |
| 8   | 50,3   | 100,0     | 5,0                    | 20,0                  | 0,34                     | 0,80 | 1,60 | 2,7  | 4,3  | 6,4  | 9,0  | 12,5 | 12,5 | 12,5 |
| 9   | 63,6   | 127,2     | 5,0                    | 25,4                  | 0,42                     | 1,0  | 2,0  | 3,4  | 5,4  | 8,0  | 11,0 | 16,0 | 16,0 | 16,0 |
| 10  | 78,5   | 157,0     | 6,0                    | 26,2                  | 0,53                     | 1,25 | 2,40 | 4,0  | 6,7  | 10,0 | 14,0 | 19,6 | 19,6 | 19,6 |
| 11  | 95   | 190,0     | 6,0                    | 31,7                  | 0,64                     | 1,50 | 3,0  | 5,0  | 8,0  | 12,0 | 17,0 | 24,0 | 24,0 | 24,0 |
| 12  | 113  | 226       | 6,0                    | 37,7                  | 0,76                     | 1,80 | 3,5  | 6,0  | 9,4  | 14,0 | 20,0 | 28,0 | 28,0 | 28,0 |

Примечание. Мощность ветродвигателя при скоростях ветра выше 10 м/сек не увеличивается, так как после этой скорости положение ветряка по отношению к ветру необходимо изменять, чтобы мощность не возрастала и ветряк не перегружался.

остальных графах даны цифровые значения мощностей крыльчатых и роторных ветряков соответственно ометаемой ими поверхности при скоростях ветра, начиная от 3 до 10 м/сек. Для скоростей ветра выше 10 м/сек мощности не даны, потому что ветродвигатель нами рассчитан на скорости ветра не выше 10 м/сек. При больших скоростях ветра необходимо тем или иным путем изменять положение ветряного колеса по отношению к ветру, чтобы мощность ветряка приблизительно оставалась постоянной.

У простейших ветряков это приходится делать вручную, а у более совершенных ветродвигатель сам автоматически изменяет положение ветряного колеса по отношению к ветру, так что при увеличении скорости ветра его мощность не возрастает выше той, на какую рассчитана конструкция ветряка на прочность.

Пользоваться табл. 7 и 8 при подборе размеров ветродвигателя к рабочей машине следует так.

По табл. 7 в последней графе смотрим, какую мощность потребляют рабочие машины, которые мы желаем приводить в движение от ветряка. Делим эту мощность на 0,7, получаем ту мощность, которую ветряк должен развивать на крыльях. Эта мощность для разных скоростей ветра и приведена в табл. 8.

В графе, соответствующей скорости ветра 8 м/сек, отыскиваем мощность, равную или близкую к той, которую мы получили делением мощности из табл. 7 на 0,7. На той же строке влево мы находим основные размеры ветряного колеса ветродвигателя, который может обслужить рабочие машины, намеченные нами по табл. 7.

При пользовании изготовленным нами передвижным ветряком прежде всего необходимо приблизительно определить один из описанных выше способов скорости ветра. Затем по этой скорости и размерам ветряного колеса смотрим по табл. 8, какую мощность нам ветряк дает при этой скорости. Умножив эту мощность на 0,7, находим по табл. 7, какую машину в данный момент может приводить в движение наш ветряк.

---



## VI. Заключение

---

В данной книжке мы не останавливали внимание читателя на более совершенных ветряках, так как наша задача заключалась в том, чтобы показать, как работает простейший ветряк и как сделать его самому.

Мы видим, что ветряной двигатель малой мощности весьма несложен. Мало того, он легко осуществим с помощью таких инструментов, как топор, пила и долото. И вообще нужно сказать, что сам ветродвигатель отличается чрезвычайной простотой. И только благодаря тому, что ветер постоянно меняется по скорости и по направлению, приходится усложнять устройство ветряка.

Для более полного использования энергии ветра ветряк во время работы должен стоять ветряным колесом перпендикулярно направлению ветра, а когда дует очень сильный ветер (буря), его необходимо выводить из-под ветра, иначе ветряк может разнести. Далее, каждая рабочая машина рассчитана на определенную мощность, поэтому ветряк должен давать примерно ту мощность, какую требует присоединенная к нему машина. Но мы знаем, что ветер в течение коротких промежутков времени изменяется по скорости на довольно значительную величину, а вместе с этим изменяется и мощность ветряка. Во всех этих случаях необходимо тем или иным способом изменять положение ветряного колеса или его лопастей по отношению к ветру так, чтобы он работал равномерно, а когда работа от него не требуется, мог бы быть остановлен и предохранен от сильных ветров. Все эти изменения в положении ветряного колеса или его лопастей по отношению к ветру называются регулированием. Регулирование простейших ветродвигателей осуществляется вручную. Однако такой способ регулирования сопряжен с большими потерями энергии ветра и требует человеческого труда.

Ветродвигатели заводского производства изготавливаются с автоматическим регулированием. Нужно заметить, что автоматическое регулирование ветродвигателей как раз и представляет основную трудность при изготовлении более совершенного ветряка.

Один из наиболее простых способов автоматического регулирования нами применен в рассмотренном выше ветроэлектрическом двигателе (фиг. 60 и 61). Это регулирование совершается по системе „Эклипс“ и является наиболее часто применяемым у ветродвигателей малой мощности.

Описание различных способов регулирования будет сделано во II части книжки „Сделай сам ветродвигатель“. Кроме того там будет изложено, как построить самому простой с автоматическим регулированием ветродвигатель для обслуживания различных колхозных и совхозных работ.

Ч. 13. 2АА  
Центр. обл. биб-ки  
И. М. Болкинского

## ОГЛАВЛЕНИЕ

|   | <i>Стр</i> |
|---|------------|
| <b>Введение</b> . . . . .   | 3          |
| <b>I. Исторические сведения о ветродвигателях</b> . . . . .               | 6          |
| <b>II. Ветер</b> . . . . .  | 17         |
| 1. Происхождение ветра . . . . .  | —          |
| 2. Влияние препятствий на скорость и направление ветра . . . . .          | 23         |
| 3. Работа ветра . . . . .   | 24         |
| <b>III. Ветродвигатели</b> . . . . .                                      | 27         |
| 1. Классификация и принцип работы ветродвигателей . . . . .               | —          |
| 2. Крыльчатые ветродвигатели . . . . .                                    | 30         |
| 3. Как построить самому крыльчатый ветродвигатель (передвижной) . . . . . | 40         |
| 4. Как построить простейший крыльчатый ветродвигатель на башне . . . . .  | 53         |
| 5. Как построить простейший роторный ветродвигатель . . . . .             | 65         |
| 6. Общие детали ветродвигателей . . . . .                                 | 72         |
| <b>IV. Ветроэлектрические двигатели</b> . . . . .                         | 81         |
| 1. Некоторые замечания по ветроэлектрическим установкам . . . . .         | —          |
| 2. Как построить самому ветроэлектрический двигатель . . . . .            | 84         |
| <b>V. Какую работу можно совершить с помощью ветродвигателя</b> . . . . . | 1 4        |
| <b>VI. Заключение</b> . . . . .   | 109        |

*Редактор Энергоиздата В. К. Рерих*  
*Технический редактор С. В. Вишневский*

*Сдано в производство 7—V—34 г.*  
*Подписано к печати 11—X—34 г.*

---

Уполномоченный Главлита В-92234. Формат бумаги 82×III/32; 7 печатных листов по 4560 знаков; 7,2 авторских листа. Энергоиздат № 573; Заказ № 1089. Тираж 25000 экземпляров.

---

8-я типография „Мособлполиграф“, ул. Фр. Энгельса, 46.

Handwritten text, possibly bleed-through from the reverse side of the page. The text is faint and illegible.

Завтра тусклай  
приселъ кълька  
или самъ часъе вше  
~~в~~



Цена 1 р. пер. 35 н.

ЭГ-50-6 (2)-1

M-56R

