

Прозрачная вода, разноцветная галька на дне, леса подводных растений. И всюду рыбы: огненно-черные стрелки — наннотомусы, пучеглазые телескопы, полумесяцы-скалярий. Сквозь стеклянные берега аквариума они видны сбоку и снизу, как на подводной охоте. Такой подводный мир может быть и у тебя дома.

О том, как создать его, расскажет эта книга.

Оформление Г. Соболевского



МОДЕЛЬ ВОДОЕМА

Случалось ли тебе во время летней прогулки наткнуться где-нибудь в лесу на маленький, запрятанный в зелени прудишко? Частокол камышей и осок ограждает здесь воду; подняты вверх копыя стрелолистов; точки-цветы незабудок соперничают по голубизне с самим небом. А дальше — зеркально-черная гладь... Присмотришься к ней, понаблюдай немного, и ты увидишь целый подводный мир. Вот из-под глянцевого листа кувшинки высунула коричнево-черную ногу улитка, вот выскочил на поверхность тритон, мелькнули темные надкрылья жука-плавунца, а порою мельтешит у берега целая стайка деятельных, смешных головастиков. И, право, жаль, что не видно здесь рыб. Прячутся они, если и есть.

Мало удастся заметить за несколько минут наблюдения, очень мало. Ты уходишь и уносишь с собой в памяти этот уголок природы. Но, может быть, тебе хоть на секунду захотелось унести его не только в памяти? Быть может, захотелось тебе всегда, постоянно видеть его, как видишь, например, растение в комнате?

Кончилось лето, прошла и осень. Ветер стучит железкой подоконника. Вихрятся, клубясь, бессчетные снежинки. Холодно... Замерз, заснул на зиму прудишко. А в комнате у аквариумиста настоящее лето. И не только потому, что здесь тепло. Взгляни на аквариумы. Солнечно-светлые, с буйным переплетением зеленых растений, с веселыми, деятельными рыбками, они живут настоящей летней жизнью. Здесь есть и твои летние знакомцы. Вот широкие, как ладони, светло-зеленые

листья кувшинки, крупные золотые цветы которой ты, может быть, рвал летом где-нибудь в речке или на озере. А вот сочные стебельки элодеи, головки перистолистника и роголистника. Есть здесь и знакомые тебе рыбы, есть и улитки... Да и не только они. За стеклянными берегами комнатного водоема — аквариума — можно поместить множество самых различных существ.

Но как это сделать?

Часто думают — очень просто. Взять, думают, да и устроить в комнате точную копию пруда. Но это не так.

Присмотримся внимательнее к природному водоему. Прежде всего, рыб здесь далеко не всегда удастся увидеть, но зато всегда можно заметить сложность и исключительное многообразие подводной жизни: тут и самые различные растения, большинство из которых не поместишь в комнате, тут и бесконечное множество различных мелких животных, бегающих по поверхности, плавающих в толще воды, ползающих по дну и растениям, роющихся в иле, нередко преследующих, подкарауливающих и пожирающих друг друга. Если же вооружиться лупой, а еще лучше — микроскопом, то нетрудно убедиться, как густо и разнообразно заселена каждая капля воды.

Нет, не так-то просто создать в комнате копию пруда, или, как сказали бы ученые, всю среду обитания! Не только не просто, но, как правило, и невозможно. Да и нужно ли ее создавать? Допустим, мы хотим поселить у себя на окне озерного карася. Нужно ли вместе с ним брать из озера и живущую там же щуку? Или бесчисленных паразитов, досаждающих карасю в озере? Или жука-плавунца, личинку стрекозы и других мелких хищников, нападающих на рыбьих мальков, на икру? Конечно, нет. Далеко не все, что имеется в пруду, можно и нужно переносить в аквариум. Но многое нужно. Нужен, прежде всего, достаточный объем воды определенного качества, грунт на дне, правильно размещенные растения и многое другое. Все, без чего животное или растение не может жить, — все это называется условиями жизни или условиями существования этого организма. Именно их — условия существования — и нужно создавать в аквариуме.

Значит, аквариум не копия пруда. Он — его модель,

причем модель упрощенная. Но, несмотря на это, аквариум позволяет изучать многие законы жизни природного водоема. И конечно, не только пруда. Можно в аквариуме встретить и жителя озер и рек — окуня, и стройных голяянов, быстрые стайки которых обязательная принадлежность многих ручьев... Да и не только их: на окнах наших квартир нередко и дальневосточные ротаны, и красочные жители знойной Индии — лабиринтовые, и пестрые африканские фундулусы, и яркие рыбки американских рек. Иначе говоря, наблюдая за обитателями аквариума, можно познакомиться с жизнью водоемов самых различных стран.



Мне было десять лет, когда на окне моей комнаты появились первые рыбы. Пять серебристых узких малявок, толкая друг друга, непрерывно сновали по поверхности литровой банки и жадно заглатывали воздух. Прожили они недолго — всего несколько дней, но этого оказалось достаточно, чтобы вызвать у меня интерес к жизни подводного мира.

У любителей-аквариумистов я видел большеглазых телескопов, черных и рубиново-красных меченосцев и многих других рыб, которые не только не погибали, но чувствовали себя прекрасно: весело плавали, жадно бросались на корм, давали потомство. Почему же рыбы не живут у меня? Почему даже водяные растения, образующие в других аквариумах пышные заросли, у меня желтеют, теряют листья, нередко всплывают с отгнившими корнями? Почему вдруг мутнеет вода и, как часто ее ни меняешь, как ни промываешь песок, муть появляется снова и снова? Почему?.. Да мало ли разных «почему» возникает перед начинающим аквариумистом!

...Прошло много лет, но мой интерес к аквариуму не только не пропал, а, наоборот, усилился, стал увлечением, которое, конечно, у меня на всю жизнь.

За эти годы из книг, от моих друзей-аквариумистов, из собственного опыта я немало узнал о жизни аквариума. Какими незначительными кажутся мне теперь затруднения, на решение которых тратилось когда-то столько сил!

В этой книге содержатся первые сведения о том, как оборудовать комнатный пресноводный аквариум и создать в нем условия, необходимые для жизни некоторых видов рыб, растений и моллюсков. Сведения эти помогут тебе на первых порах избежать наиболее грубых ошибок и познакомят с некоторыми характерными особенностями жизни подводного мира.

Если жизнь аквариума тебя заинтересует, если ты будешь наблюдателен, перед тобой встанут более сложные вопросы. Ответы на них ты найдешь в других, более полных книгах об аквариуме.

А в дальнейшем перед тобой могут возникнуть такие вопросы, на которые не ответит ни одна книга. И, желая получить ответ, тебе придется самому ставить опыты. Тем-то и ценен аквариум, что он не только превосходное украшение комнаты, не только ребячья забава, он — миниатюрная модель подводного мира, позволяющая круглый год изучать водные растения и животных. Именно поэтому аквариумными наблюдениями занимаются не одни юные натуралисты и взрослые аквариумисты-любители, но нередко и ученые-биологи, которым аквариум помогает решать важные народнохозяйственные задачи.

В комнатном уголке подводного мира содержатся самые различные животные. Тут можно встретить насекомых и их личинок, раков, водяных пауков, рыб и многое другое. Чтобы хоть кратко рассказать об образе жизни всех этих животных, потребовалась бы книга, в несколько раз большая, чем эта.

Я опишу основной вид аквариума, тот, в котором главными обитателями являются рыбы. Но, хотя они и главные, не так-то скоро мы с тобой до них доберемся. Помимо рыб, я вынужден буду рассказать и о многих других живых существах. Прочитав книгу, ты поймешь, что аквариум — это не просто сосуд для содержания рыб, а целый подводный мирок, в котором самые различные животные и растения настолько тесно связаны между собой, что отсутствие одного из них нередко отражается на всех других, то есть все вместе они представляют единое целое. А еще я напишу о селекции. Собственными руками создать новых, невиданных рыб — разве не увлекательно?

Глава I

ПЕРВЫЕ ШАГИ



СТЕКЛЯННЫЕ БЕРЕГА

Комнатный подводный мирок может быть создан в сосуде с прозрачными стенками, объемом от одного литра. А самый большой аквариум редко превышает 400 литров.

Как мал аквариум по сравнению с нашими обычными представлениями о водоемах! Нечего и говорить о мировом океане (в нем около 1,37 миллиарда кубических километров воды). Достаточно вспомнить прудишки с карасями, объем которых редко бывает меньше 20 кубических метров... Но в природе есть и очень маленькие водоемы с живыми существами. Живут, например, инфузории в полостях между жаберными пластинками мокриц, где всего-то воды — доли квадратного миллиметра... Инфузории — существа мелкие. Но в тропиках, откуда переселилось в аквариумы немало видов, встречаются водоемы-карлики, буквально кишящие различными рыбами. Так, в африканских джунглях живут рыбки в углублениях старых пней или в маленьких, пересыхающих в жаркое время года ямках-лужицах. Не менее густо заселены канавки и ямки рисовых полей Центральной Америки. А объем этих водоемов ничтожен, иногда они не больше аквариума... Значит, для многих видов рыб аквариум не так уж мал. И значит, в отношении объема далеко не все население оказывается в комнате ущемленным.

Чем больше аквариум, тем больше рыб может быть в нем поселено. Но мало того: объем водоема часто определяет размер вырастающих в нем животных. Многими опытами было установлено, что чем больше объем, тем больше животное.

Размеры аквариумов различного назначения

Назначение	Длина	Ширина	Высота	Объем
	в сантиметрах			в литрах
Аквариумы декоративные, для содержания рыб разных видов	40	20	25	20
	40	30	30	36
	60	30	30	54
	60	35	35	73,5
	100	40	45	180
Аквариумы-нерестовики для мелких рыб	30	15	15	6,75
	40	20	20	16
Аквариумы для выкормки мальков	40	30	15	18
	60	30	20	36
	100	45	25	112,5

Почему это происходит? Опыт отвечает на этот вопрос. Ресничного червя, планарию, помещали в сосуд. Если туда же поселялся другой червь, хотя бы и заключенный в продырявленную банку, рост первого червя замедлялся. Объясняется это просто: червь выделяет в воду различные вещества. Чем их больше, тем меньше будет размер животного. А их тем больше, чем больше червей в сосуде. Подобным же образом влияют друг на друга и животные разных видов, если их слишком много в сосуде.

Такие опыты проводились много раз и с рыбами. И всегда оказывалось, что чем больший объем воды приходится на каждую рыбку, тем лучше она живет и растет.

Однако количество рыб, которое можно поселить в аквариуме, зависит не только от объема, но и от формы сосуда. Природные водоемы, заселенные рыбами, в большинстве имеют ширину водной поверхности во много раз больше, чем их средняя глубина. Через водную поверхность из воздуха в водоем проникает большое количество кислорода, необходимого для дыхания рыб, а в воздух выделяется излишняя углекислота.

Казалось бы, что наилучшим для рыб должен быть низкий и широкий сосуд, приближающийся по форме к естественному водоему, но в таком аквариуме плохо растет большинство растений, да и рыб в нем трудно наблюдать. Поэтому приходится выбирать среднюю форму. Удобны аквариумы, в которых глубина воды несколько меньше или равна ширине. А американские аквариумисты считают, что идеальная форма — два куба, составленных вместе. Узкие и высокие аквариумы обычно красивы, но маловместительны. Но как же все-таки выбрать аквариум? Этому может помочь табличка, в которой приведены размеры аквариумов различного назначения.

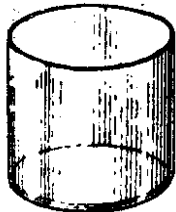

Стеклянная банка для содержания мелких рыб.

Аквариум может быть изготовлен из различных материалов. Красивы и удобны круглые и четырехугольные стеклянные банки. Но с ними нужно обращаться очень осторожно: они легко трескаются. И все же, несмотря на этот недостаток, без них нельзя обойтись. Объясняется это

тем, что цельностеклянный аквариум не выделяет в воду вредных веществ. Поэтому только в таком сосуде и можно получать потомство от многих рыб, икра которых особенно нежна.

Вместо цельностеклянных банок часто применяют клееные аквариумы из органического стекла (например, плексигласа). У таких аквариумов два больших недостатка: стенки их очень скоро покрываются царапинами или просто мутнеют и, кроме того, их нельзя подогревать лампой или грелкой снаружи.

Самые обыкновенные и распространенные — четырехугольные аквариумы с металлическим остовом и замазанными в него на цементной замазке стеклами.

Кто умеет обращаться с кровельными ножницами, молотком и паяльником, тот может сделать такой аквариум сам.

Материалом для изготовления дна может служить листовая цинк или оцинкованное железо. Другие детали остова можно делать из любого поддающегося пайке

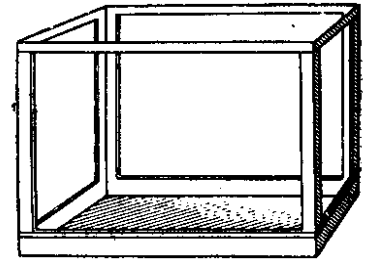

Аквариум с металлическим остовом.

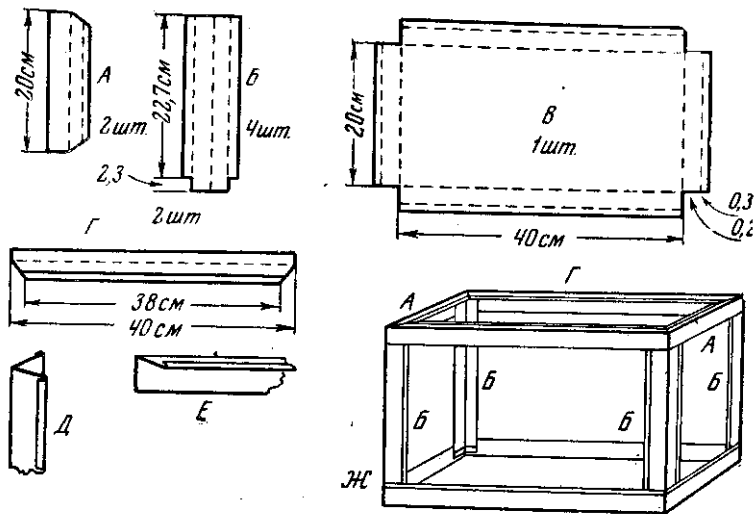

Детали остова аквариума: А, Г и Е — верхний обвод; Б — вертикальная стойка; В — дно; Д — вертикальная стойка.

металлического листа толщиной около миллиметра. Первоначально производится тщательная разметка деталей, причем особенное внимание нужно обратить на правильность вычерчиваемых углов, так как даже незначительный перекося в дальнейшем осложнит вставку стекол.

Размеченные детали остова вырезают кровельными ножницами и сгибают так, как это показано на рисунке. Затем части спаивают, причем делают это в следующем порядке: сначала пропаявают углы подноса, потом — боковые стойки и дно, а уж после — верхний обвод. Остов готов. Остается проверить углы, после чего можно приступить к вмазыванию стекол. Для аквариума указанных на чертеже размеров (40×20×25 сантиметров) годятся обычные оконные стекла. Вырезать их нужно с таким расчетом, чтобы своими краями они не прилегали к углам остова. Если стекло упирается в металл, то при малейшем перекося или изменении температуры появляется трещина. Кроме того, боковые короткие стекла не должны прилегать к длинным продольным. И, наконец, нужно учесть толщину слоя за-

мазки. Следовательно, стекла нужны таких размеров: два стекла по 39,5×24,7 сантиметра и два стекла по 18,3×24,7 сантиметра.

Аквариумная замазка изготавливается так. Хороший строительный цемент просеивают через мелкое сито, затем насыпают горкой на большом стекле или листе железа. В середине горки делают небольшую впадину, в которую наливают немножко масляного лака. Брашующая палочкой, постепенно перемешивают его с цементом. После того как замазка перестанет перемешиваться палочкой, следует тщательно размять ее руками, добавляя цемент и доводя ее до густоты обычной оконной замазки. Иногда для того чтобы замазка быстрее сохла, перед замешиванием лак кипятят с канифолью.

Первоначально вставляют большое (продольное) стекло. Для этого остов кладут на стол той стороной, в которую вмазывают стекло. Борт дна и соответствующие стороны боковых стоек обкладывают тонким ровным сплошным слоем замазки, поверх которого кладут стекло. Ладонями обеих рук (легкими, постепенно усиливающимися движениями от себя и к себе) плотно притирают стекло, стараясь, чтобы между ним и металлом не было пузырьков воздуха и притираемая поверхность сплошь оказалась смоченной выступающим из замазки лаком. Здесь могут быть неприятности: если замазка слишком густая, придется основательно поработать; если же слишком жидкая, вся она вытечет, и стекло не будет держаться. Второе продольное стекло удобнее всего вставлять вдвоем. Остов нужно перевернуть, и в то время как один будет прижимать к металлу ранее вмазанное стекло, другой притрет второе.

Между двумя стеклами нужно установить гибкие деревянные распорки, под концы которых следует подложить дощечки или фанерки, иначе стекла треснут.

Таким же образом вмазывают оба боковых стекла. Лишнюю замазку снаружи срезают ножом и аквариум ставят на просушку. Руки после этой работы нужно мыть сначала в керосине, а затем горячей водой с мылом. А еще лучше работать в резиновых перчатках.

При обычной комнатной температуре через пять-шесть дней в аквариум наливают воду. Распорки предельно снимают.

Так делают маленькие аквариумы, объемом до 40—50 литров. Большие сосуды сделать много труднее, и удается это, как правило, только специалистам.

Остов нового аквариума нужно снаружи покрасить масляной или эмалевой краской. Цвет ее должен быть скромным, не бросающимся в глаза. Обычно аквариумы окрашивают в неяркий зеленый цвет, хорошо сочетающийся с цветом растений. На белом подоконнике ярко освещенного окна очень хорошо выглядит бледно-голубой, почти белый цвет остова или серебряный.

Новый покупной или самодельный аквариум нужно залить водой и дать ему постоять два-три дня, с тем чтобы поверхностные слои замазки освободились от растворимых примесей и улетучился запах масляного лака. Затем воду надо вылить и аквариум промыть. Бывает, что лак плохой и налитая вода пахнет, покрывается жирными пятнами, мутнеет. Приходится ее многократно менять, и заселение аквариума откладывается. В таких случаях пазы изнутри нередко промазывают клеем «БФ-2». Он быстро сохнет, и, если потом хорошо промыть аквариум, растворение содержащихся в лаке примесей задерживается.

Перед окончательной заливкой воды аквариум нужно тщательно выровнять, чтобы все стенки его стояли вертикально. В этом положении давление на них будет равномерным.

Если наполненный водой аквариум с металлическим остовом не переносить с одного места на другое, он может служить много лет. Однако когда аквариум дает течь, его приходится ремонтировать. Если течь большая и во многих местах (это нередко случается, когда аквариум долго стоит без воды), его следует заново перемазать, то есть вынуть стекла, очистить пазы от старой замазки и вновь замазать стекла. Самым трудным оказывается здесь выемка стекла. Затвердевший цемент осторожно откалывают от остова отверткой или стамеской, причем стекла при этом нередко лопаются. Поэтому даже большие специалисты по изготовлению аквариумов при перемазывании обычно просто их выбивают. Дело упрощается, если, как это нередко бывает, замазка была изготовлена на плохом лаке. В этом случае стекло с легкостью вынимается.

Когда аквариум подтекает не сильно, его можно исправить, замазав при помощи той же замазки в местах течи изогнутые углом металлические пластинки или просто полоски стекла. Можно также устранить течь, используя менделеевскую замазку, которой в расплавленном виде заливают подтекающие места.

После ремонта аквариум нужно просушить и уж потом залить водой.

А вот еще один способ ремонта, с успехом применяемый немецкими аквариумистами. Он очень заманчив, так как при этом не нужно ни выливать воду, ни высаживать рыб. Комок стеклянной ваты (с ней нужно работать осторожно — беречь руки!) измельчают в ступке, превращая в пыль, которую потом замешивают на жидкой глине. Все это набирают в большой шприц без иглы и вводят в грунт аквариума вблизи точек течи. Раствор глины вместе со стеклянной пылью поступает в подтекающее место и постепенно закупоривает его. Способ надежен, однако только при небольшой нижней течи.

Сколько рыб можно поселить в том или ином сосуде?

Это зависит от многих условий: объема, формы, температуры, освещенности, количества и качества растений...

В среднем можно считать, что на каждую рыбку длиной 3—4 сантиметра нужно 1—3 литра воды.

Вместимость комнатного водоема резко возрастет при увеличении его объема. Если в шестилитровом аквариуме можно поселить лишь пару взрослых меченосцев, то в аквариуме объемом 60 литров можно создать хорошие условия не для двадцати, а для пятидесяти—шестидесяти рыб, то есть при увеличении объема в десять раз вместимость увеличится в тридцать раз.

ГРУНТ

Нужен ли на дне аквариума грунт? Может быть, можно обойтись без него? Посадить растения в горшочки, а все остальное дно оставить свободным? Ответ на

эти вопросы прост: иногда грунт не нужен, иногда же без него невозможно обойтись.

Безгрунтовые аквариумы во многих случаях очень удобны. Я, например, никогда не кладу грунт в аквариумы и банки, приспособленные для размножения (нереста) икромечущих рыб, за исключением тех случаев, когда рыба зарывает икру в песок или же делает в дне гнездо-ямку. Если песок в нерестилище не нужен, лучше его не класть: без грунта легче наблюдать за икрой и личинками.

Но иногда не устраивают грунта и в больших аквариумах, где рыбы живут постоянно. Это уже плохо. Мало того что большинство растений в горшочках медленно развивается, без грунта трудно поддерживать в аквариуме чистоту, так как грязь ничем не удерживается. Да и внешний вид аквариума без грунта гораздо хуже.

Самый простой грунт — чисто промытый речной песок. Он должен быть крупным. Пустоты между песчинками быстро заполняются отбросами, и большинство растений в таком грунте хорошо растет. Вместо песка можно взять мелкие камешки — гальку. И песок и галька должны быть темными: белый грунт сильно отражает свет, а это беспокоит рыб, которые в природных водоемах освещаются только сверху.

Промывать песок и гальку удобно в широком тазу, все время перемешивая и меняя воду, пока она не станет совсем прозрачной.

Грунт укладывают слоем в 3—5 сантиметров с наклоном к одной из сторон. Это облегчит в дальнейшем очистку аквариума от грязи.

Все наземные растения берут минеральное питание из почвы. Водяные растения питаются по-разному. Посадите в один и тот же аквариум в чисто промытый песок два растения: перистолистник и криптокарину. Уже через несколько дней перистолистник начнет бурно расти, криптокарина же ни листочка не выбросит. Причина этого явления ясна: пери-

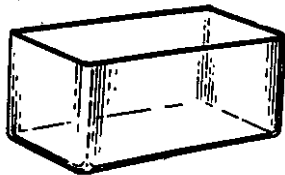

Стеклянная банка-нерестовик.

столистник берет минеральное питание прямо из воды, а криптокарина — только корнями из грунта. Она в первое время потому-то и не растет, что в чистом песке нет нужных для нее солей.

Водяные растения делятся на три группы. Все плавающие, а также различные перистолистники, роголистники, элодеи, аквариумный папоротник и некоторые другие усваивают соли исключительно из воды. Грунт служит для них лишь местом прикрепления. Другие растения, к которым из аквариумных относятся, например, кабомба, валлиснерия, питаются как из воды, так и из грунта. Третья группа использует только грунтовое минеральное питание (виды криптокарины, апоногетон, некоторые сагиттарии).

Для того чтобы все растения хорошо росли сразу после посадки, под слой чистого песка можно положить смесь песка и глины.

А можно поступить иначе. Грунт сделать из чистого песка, а под растения, нуждающиеся в грунтовой подкормке, подложить шарики глины. Точно так же подкармливают растения в старых, давно устроенных аквариумах. Достаточно положить под куст шарик глины, и куст начинает расти.

Торф, ил, известняк, как показывают опыты немецких аквариумистов, меняют химический состав воды и поэтому почти всегда непригодны. Правда, торф иногда приходится применять, но это уже случаи особые. Как правило, этого делать нельзя.

В аквариуме с рыбами никогда не следует применять минеральные удобрения.

После того как грунт уложен, нужно позаботиться о том, чтобы дно выглядело красиво. Часто аквариум украшают изготовленными из цемента, камней и раковин гротами. Но не всегда они бывают хорошими. Кроме того, башенки, домики не имеют ничего общего с подводным миром, поэтому лучше положить камень, похожий на подводную скалу. Кое-где надо разбросать несколько красивых, гладких камешков разных цветов и формы. Но увлекаться этим не следует: известняк, мрамор и многие другие камни меняют химический состав воды и могут (если их слишком много) привести к гибели некоторых рыб. Особенно этого надо опасать-

ся в аквариумах с рыбами, нуждающимися в мягкой воде.

Если аквариум стоит не на окне и освещается электролампами, сзади, за ним, хорошо создать специальный фон. Лучше всего, если он серо-зеленый, темный, такой, как заросшие водорослями, заиленные берега и дно природных водоемов. Совсем плохо, если на задней стенке размещен рисунок. Он портит подводную картину так же, как портит живые цветы вставленный в букет искусственный цветок.

ВОДА

Простое, кажется, дело — налить в аквариум воды. Но далеко не всегда это простое дело кончается благополучно.

«Почему у меня не растет зубчатая элодея?», «Почему жемчужные гурами у меня постоянно гибнут, а недавно я подменил воду — и погибли все кардиналы?», «Аквариум у меня большой, светлый и теплый, а барбусы почему-то почти не растут. В чем дело?» — такие вопросы юные аквариумисты задавали мне множество раз. Ответы на них, конечно, разные, но есть в них и общее: виновата вода. Точнее, виноват аквариумист, неправильно подобравший воду.



Вода, чистая от каких-либо примесей, существует только в лабораториях. В природе в ней всегда растворены различные вещества. Эти вещества имеют большое значение в жизни водяных организмов.

Налей в прозрачный сосуд воды из родника, кристальная струйка которого бьет из-под земли где-нибудь под горой. Прозрачна, чиста на вид родниковая вода, но попробуй ее на вкус... Она отличается от такой же прозрачной воды, подаваемой водопроводом из реки. Попытайся размылить в родниковой воде мыло — удастся это не так-то легко. Причину этого ты, вероятно, знаешь: родниковая, колодезная и другая почвенная вода обычно жесткая — в ней растворено много

солей кальция и магния. Большое количество этих солей губительно действует на многих рыб и в особенности на рыбью икру.

Поэтому очень жесткая вода для аквариума почти всегда непригодна.

Если не годится жесткая вода, то, может быть, лучше всего взять самую что ни на есть мягкую: дождевую или искусственно освобожденную от солей — дистиллированную?

Оказывается, нет. Те самые соли, которые в больших количествах для рыб губительны, в малых совершенно необходимы. Большинство аквариумных рыб предпочитает сравнительно мягкую воду, но довольствуется и водой средней жесткости, такой, которая обычна в наших реках и озерах. Однако есть «капризные» виды, которым нужна очень мягкая вода. Но о них разговор особый.

Подобрать воду нужной жесткости — еще далеко не все. Вот, например, болотная вода. Нередко она мягка, даже очень мягка, но попробуй поселить в нее... ну, скажем, молодых лещиков или плотвичек, и вскоре ты будешь свидетелем их гибели.

В чем же здесь дело?

Взгляни на болотную воду, и ты увидишь, что она коричневатого цвета. В ней растворено множество органических веществ, образовавшихся в результате распада живых тел — гниения. Среди этих веществ много гуминовых кислот и других веществ, которые изменяют свойства воды, делают ее очень кислой. Эта излишняя кислотность и губит рыб.

Кроме кислой воды болот, в природе встречается щелочная вода некоторых рек и ручьев, а также нейтральная, средняя по кислотности вода, обычная для многих водоемов средней полосы СССР.

Сильно щелочная вода непригодна ни для одного аквариумного вида рыб.

Большинство рыб хорошо живет в воде нейтральной, а некоторые нуждаются в кислой.

Вода разных водоемов, кроме того, различается по количеству содержащихся в ней солей, по солености. Конечно, для пресноводных животных нужна вода пресная, то есть содержащая мало солей.

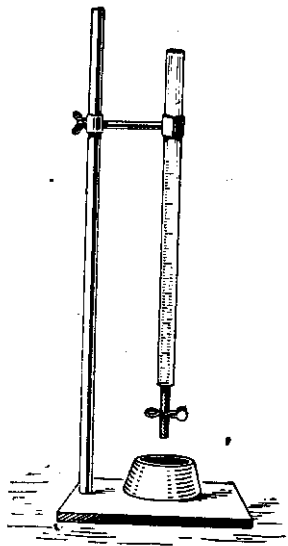

Микробюретка.

...В последние годы широко расселились в аквариумах уж очень «хитрые» рыбы: им подавай воду совершенно определенной жесткости и кислотности. Например, красавцы неоны размножаются лишь в очень мягкой воде, с жесткостью от 0 до 4 градусов, да к тому же еще требуют, чтобы рН — показатель водородных ионов (им измеряют кислотность) — был от 6 до 6,5. Все эти «хитрости» рыб заставили аквариумистов многому научиться, в частности определению жесткости и рН.

Способов определения жесткости воды много, но в аквариумном деле сейчас применяют только один, самый простой: при помощи трилона «Б».

Конечно, лучше всего, если необходимые для этого реактивы тебе приготавливать в лаборатории. С готовыми реактивами измерять жесткость уже легко. А реактивы нужны такие:

1. 9,3 грамма 0,05-нормального раствора трилона «Б», разбавленного дистиллированной водой до 1 литра.

2. Буферный раствор, разводимый на дистиллированной воде. В 1 литре его должно содержаться 20 граммов химически чистой NH_4Cl и 100 кубических сантиметров 20-процентного раствора NH_4OH .

3. Раствор индикатора эриохрома черного «Т»: 0,5 грамма эриохрома плюс 10 кубических сантиметров буферного раствора; все это разводится 96-процентным этиловым спиртом до 100 миллилитров.

Как видишь, самому приготовить реактивы довольно сложно, однако ребята постарше вполне могут сделать это, воспользовавшись оборудованием школьного химического кабинета: аналитическими весами, мензурками. Для анализов нужны также микробюретка со штативом и колба для воды (см. рис.).

Анализ на жесткость прост. Наполни микробюретку трилоном до нулевого деления (смотреть надо по нижнему мениску жидкости). В колбочку для анализа налей 50 миллилитров воды, жесткость которой нужно измерить. Добавь туда же 5 миллилитров буферного раствора и несколько капель индикатора — до появления вишнево-красного цвета. После этого можно начинать титровать. Открывая краник микробюретки, понемножечку, капельками лей трилон в воду, непрерывно взбалтывая раствор. При этом смотреть нужно на воду, а не на мениск трилона, иначе можно прозевать момент, когда цвет раствора из вишневого превратится в сине-зеленоватый. Это конец анализа. Теперь нужно записать, сколько кубиков трилона пошло на титрование. Далее расчеты ведутся по формулам, но я их здесь опущу. Приведу табличку, по которой сразу же можно определить жесткость воды в градусах.

Определение жесткости воды

Жесткость в градусах	См ³ трилона	Жесткость в градусах	См ³ трилона
1	0,35	11	3,91
2	0,71	12	4,27
3	1,06	13	4,62
4	1,43	14	5,99
5	1,78	15	5,34
6	2,13	16	5,70
7	2,49	17	6,05
8	2,85	18	6,40
9	3,20	19	6,76
10	3,56	20	7,12

От 0 до 4 градусов вода очень мягкая, от 4 до 8 — мягкая, от 8 до 12 — средней жесткости, а от 12 — жесткая. При описании рыб это нам пригодится.

Как определить рН? Простейший способ — при помощи лакмусовых бумажек. К сожалению, для аквариумной воды он не годится. Очень точен калориметрический способ. Однако калориметры заводского производства дороги, а самому изготовить калориметр слож-

но. Но есть еще один способ определения рН — при помощи универсального индикатора с цветной бумажной шкалой.

Накапав в фарфоровую чашечку или на белое блюдце исследуемой воды, добавляют туда же универсальный индикатор. Перемешав, сравнивают цвет исследуемой жидкости со шкалой и определяют рН. Точность этого метода вполне достаточна.

Нейтральная вода имеет $\text{pH}=7$. Чем ниже рН, тем кислее вода, а при рН больше 7 реакция щелочная.



Как же приготовить аквариумную воду? В разных случаях по-разному. Здесь я расскажу только о том, как правильно приготовить воду для общего аквариума, в котором живут разные, не очень прихотливые к воде виды. Более сложные случаи мы рассмотрим в другом месте.

Для общего аквариума нужна мягкая (в крайнем случае — средней жесткости), нейтральная вода. В большинстве городов этим требованиям удовлетворяет вода из водопровода. Так, например, очень хороша мягкая водопроводная вода Ленинграда. Вполне пригодна также вода Москвы, Харькова, Ростова-на-Дону, Одессы, Горького и многих других городов. Однако во многих местах (особенно там, где водопровод подает воду из артезианских колодцев) водопроводная вода оказывается излишне жесткой. В ней неплохо живут, пожалуй, одни живородящие рыбки, которые приспособились к перенесению всевозможнейших невзгод.

Излишне жесткую воду нетрудно смягчить. Для этого достаточно смешать ее с не содержащей солей, мягкой дождевой или дистиллированной водой. Годится и вода, полученная от таяния чистого снега.

И дождевую воду, и снег в городах можно собирать только после длительных, непрерывных осадков. Обычно достаточно подмешать $\frac{1}{4}$ — $\frac{1}{3}$ дождевой воды. А зная жесткость водопроводной воды, нетрудно произвести точный подсчет.

Водопроводную воду нельзя наливать в аквариум прямо из крана. Налей воды из крана в стакан, и вско-

ре ты увидишь, что стенки его покроются бесчисленными пузырьками. Это различные газы. Большая часть из них попала в воду, когда она проходила через фильтры на очистительной станции. Если пустить в такую воду рыбу, тело ее тотчас покроеется пузырьками. Осядут пузырьки и на жабрах и на внутренних органах. На пораженных местах образуются язвочки, и рыба часто гибнет.

А кроме газов, попавших в воду из воздуха, в водопроводной воде нередко для дезинфекции подмешан хлор, который и вовсе губительно действует на рыбок.

Чтобы избавиться от излишних газов, водопроводную воду наливают в тазы или ведра и дают ей отстояться в течение суток. Но еще лучше другой способ: нагреть воду до 60—80 градусов, а потом охладить. Кипятить воду нельзя. При кипячении на стенках сосуда осаждаются углекислый кальций и магний (образуется накипь). При этом резко меняется жесткость воды, что для общего аквариума нежелательно. Кипяченую воду применяют иногда в нерестилищах, но и там обычно лучше применять воду дождевую или дистиллированную.

Где нет водопровода или вода в нем слишком жесткая, можно взять воду прямо из водоема. Для общего аквариума почти всегда хороша вода из реки, озера или пруда, в котором живут такие рыбы, как плотва, лещ, пескарь, окунь. А очень хорошей можно считать воду из водоема, в котором растет водоросль водяная

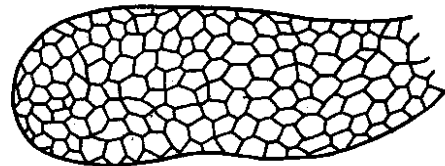
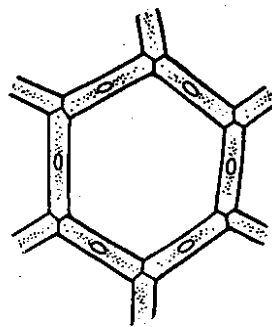

Водяная сеточка.

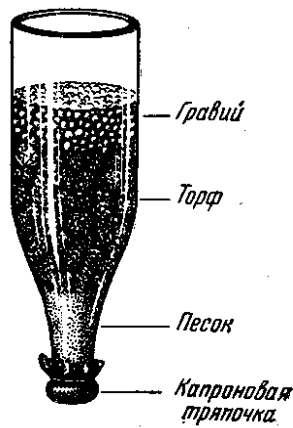

Простейший фильтр с торфом.

сеточка. Растение это поселяется только в мягкой, лишенной извести воде. Чтобы не занести в аквариум каких-либо рыбьих паразитов, воду нужно прогреть до 80—90 градусов. При таком подогревании паразиты погибают.

Какая бы вода для аквариума ни бралась, к ней очень полезно подмешать хотя бы $\frac{1}{3}$ воды из ранее устроенного аквариума — разумеется, благополучного во всех отношениях: такого, в котором не мутнеет вода, не гниют растения, не гибнут рыбы. Старая аквариумная вода всегда содержит микроскопических обитателей, ко-

торые, размножившись в новом водоеме, создадут в нем нужный режим. Важно и другое: старая вода содержит (как и болотная) органические вещества, которые, если количество их невелико, очень полезны, так как подкисляют воду и препятствуют размножению гнилостных бактерий и многих болезнетворных для рыб организмов.

Если ты создаешь аквариум впервые и старого водоема у тебя нет, водопроводную воду можно профильтровать через торф¹. Простейший фильтр нетрудно сделать из бутылки с отрезанным дном. Можно поступить по-другому: кусочки торфа (на ведерный аквариум граммов десять) прокипятить в течение 20—30 минут в литре воды и полученную жидкость, профильтровав через ватку, влить в аквариум. Торф содержит много растворимых органических веществ и улучшает воду, несколько подкисляя и смягчая ее. Разумеется, добавление в новый аквариум органических веществ необязательно:

¹ Всюду в этой книге речь идет о сухом прессованном торфе, применяемом для отопления. Чем он тверже в сухом виде, тем лучше. Желательно также подбирать торф темный, однородный. Полученная после фильтрации вода должна быть слегка желтоватой.

постепенно они в водоеме образуются сами. Но если в аквариуме будут жить, скажем, жемчужные гурами, это очень желательно: здесь нужна вода старая.

Чтобы не взмутить заранее уложенный грунт, воду льют на поставленное на дно аквариума блюдце, на ладонь руки и т. д. А лучше всего дно аквариума закрыть листом бумаги и лить воду на нее. Когда ты вынешь бумагу, не будет никакой мути.

Аквариум нужно наполнять водой с таким расчетом, чтобы уровень ее не доходил до верхнего края на три—пять сантиметров.

ПОСАДКА РАСТЕНИЙ

Постоянные спутники аквариумных рыб — водяные растения — нужны не только для украшения уголка подводного мира. Растения поглощают выделяемую животными углекислоту и обогащают воду кислородом. Кроме того, они способствуют очищению воды, удерживая грязь своими корнями, а иногда стеблями и листьями. Растения поставляют добавочную пищу для некоторых видов рыб и служат нередко местом для откладки икры, а также представляют надежную защиту для рыбеи молоди.

В непроточном и непродуваемом аквариуме нельзя без растений создать условия жизни ни для одного вида рыб. Поэтому подбору, посадке и уходу за растениями нужно уделять большое внимание.

Лучше всего растения живут в том случае, если в аквариуме помещен лишь какой-нибудь один расти-



Валлиснерия спиральная.

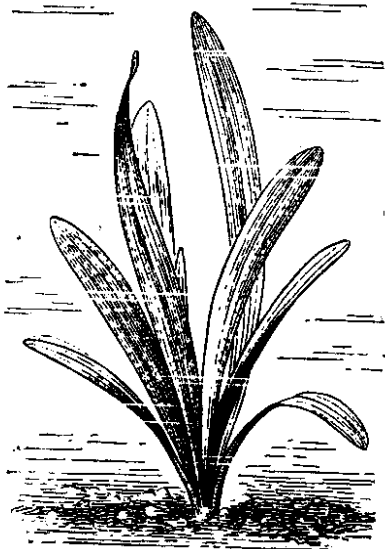

Сагиттария широколистая
(японика).

тельный вид. Однако обычно водоем засаживают разнообразными растениями. Такой аквариум значительно красивее, да и рыбам в нем лучше. При этом нужно стремиться, чтобы растения как можно меньше мешали друг другу. Растения одного и того же вида можно посадить рядом, но так, чтобы им не было тесно. Растения, близкие по своим требованиям к условиям жизни, но разных видов, например валлиснерию и сагиттарию, желательно помещать дальше одно от другого. Если их посадить рядом, то быстрорастущая валлиснерия не даст сагиттарии разрастаться.

Прежде чем растение посадить в аквариум, его необходимо тщательно осмотреть, удалить поврежденные или подгнившие части и хорошо промыть. Затем, сделав пальцем или палочкой углубление в грунте, помещают туда корни растения и засыпают их песком.

В аквариум желательно посадить возможно больше растений, однако так, чтобы все они были хорошо освещены и оставалось достаточно свободного места.

В передней, обращенной к наблюдателю части водоема должна быть площадка для кормления рыб.

Правильно и со вкусом засаженный аквариум бывает очень красив. Однако полной прелести подводная картина достигает, лишь когда растения начнут разрастаться: направленные к свету листья, отростки, занимающие наиболее ярко освещенные места, вносят в аквариумный пейзаж тончайшие штрихи естественности.

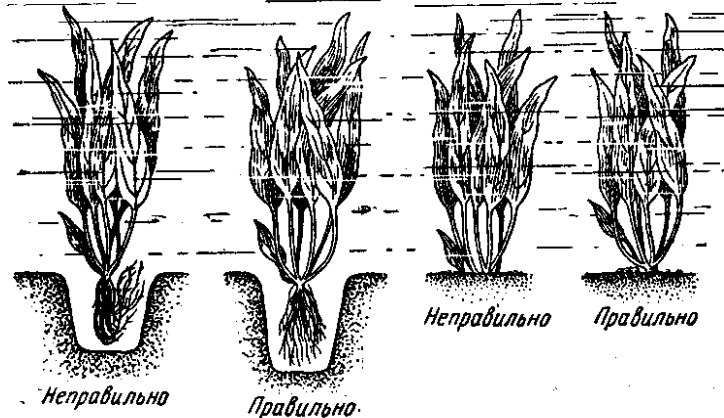

Посадка растений.

Если ты впервые оборудуешь аквариум, тебе лучше всего остановить свой выбор на следующих растениях: валлиснерии (обыкновенной и вьющейся), перистолистнике, людвигии, блестянке, а из плавающих — риччии. При хорошем освещении (солнечном или электрическом) растения эти прекрасно растут круглый год, наполняя аквариум массой чудесных, разнообразных по оттенкам и форме листьев.

После того как растения посажены, лучше всего, закрыв аквариум сверху стеклом, отложить на несколько дней заселение его рыбами. Однако в случае необходимости это может быть сделано и сразу.

Посадив однажды растения, постарайся их не пересаживать. Пересадка нарушает корневую систему и поэтому, конечно, вредна.

ПОДБОР РЫБ

Аквариумные рыбы очень различны по внешнему виду, размерам, а также и по условиям жизни, которые им необходимы. Живет в аквариуме и неприхотливый карась, выносящий любую температуру, любое питание,

живет и требующая большой заботы неженка расбора. Бойцовая рыбка и моллиенизия любят повышенную температуру, но первая прекрасно живет в воде, содержащей очень мало кислорода, вторая же задыхается при малейшем его недостатке.

Различны рыбы, различны и условия их содержания. Легче всего создать необходимые условия жизни для одного вида рыб. Так и приходится поступать почти всегда, когда нужно добиться получения потомства. Однако в периоды, когда рыбы не размножаются, виды, требующие сходных условий жизни, могут содержаться вместе.

Чтобы помочь тебе подобрать рыб для аквариума, я разделю их на группы, исходя при этом из тех условий, которые необходимы для их жизни и развития.

Холодноводными аквариумисты называют рыб, живущих в комнатном, неподогреваемом аквариуме, где температура колеблется обычно в течение года от плюс 14 до плюс 25 градусов. Среди них есть очень неприхотливые, требующие небольшого количества кислорода.

Прекрасно уживаются вместе следующие виды:

1. Карась, длиннотелые разновидности золотой рыбки, малявка, красноперка, горчак, вьюн, щиповка, каллихт.

При совместном выращивании с 1—2-месячного возраста (размером 1—2 сантиметра) с ними хорошо уживаются макроподы и гамбузии. Аквариум с этими видами очень удобен для школьного живого уголка. При простоте содержания в нем можно наблюдать много различных форм.

2. Короткотелые разновидности золотой рыбки могут содержаться с перечисленными выше видами, за исключением гамбузии и макропода, которые могут повредить хвосты и глаза медлительным вуалехвостам и телескопам.

3. Гамбузия и гирардинус живут и размножаются в одном аквариуме при обилии растений и температуре плюс 14—22 градуса.

4. Если температура не падает ниже 16 градусов, а вода старая и не меняется, в неподогреваемом аквариуме могут жить многие тепловодные рыбы, в том числе данио рерио, кардинал, тетра-фон-рио, тетрагоноптерус.

Большинство холодноводных рыб нуждается в большом количестве растворенного в воде кислорода, что затрудняет содержание их в комнате. Они живут лишь в очень больших сосудах, да и то лишь при продувании или проточности воды и низких температурах. Таковы в большинстве наши обычные речные рыбы: пескарь, ерш, окунь и другие. Постепенно они приспосабливаются к несменяемой воде, но это дело сложное.

Тепловодными называют рыб, которые для своего содержания нуждаются в температуре 18—28 градусов, то есть живут в подогреваемых (постоянно или периодически) аквариумах.

Некоторые виды (макропод, каллихт, гамбузия, малявка, горчак) прекрасно живут как в подогреваемых, так и в неподогреваемых аквариумах.

Тепловодных аквариумных рыб можно разделить на следующие группы:

1. Рыбы, которые обитают в воде, содержащей ничтожно малые количества кислорода, так как они имеют специальные приспособления для воздушного дыхания. Это, например, все виды лабиринтовых (макропод, гурами, лялиус, бойцовая рыбка и др.), а также каллихт. Все они могут содержаться вместе.

2. Рыбы, довольствующиеся небольшим количеством кислорода: гуппи, меченосцы, плятипециллии, данио, барбусы, тетра-фон-рио, тетрагоноптерус, хаплохилус шапери и др. Все они хорошо уживаются в одном аквариуме. Вместе с ними можно поселить лабиринтовых рыбок.

3. Рыбы, которые плохо переносят понижение температуры ниже 20 градусов и требуют обильного содержания в воде кислорода. Таковы моллиенизии высокоплавничные, скалярии и некоторые другие. Их следует поселять в больших аквариумах (от трех ведер на пару) с обилием хорошо освещаемых растений или при регулярном продувании воды. Успешное содержание и особенно разведение этих видов доступно лишь опытному аквариумисту.

Все только что сказанное относится к общему аквариуму, в котором рыбы не размножаются. Условия размножения для большинства видов создать более сложно, чем условия содержания. Поэтому об условиях размножения рыб — нересте — речь будет идти дальше.

Подбирая рыб для аквариума, нужно обращать внимание на их величину. Очень желательно, чтобы все они были более или менее одинаковых размеров. В этом случае они будут хорошо жить, не мешая друг другу.

Аквариум нужно заселять только здоровыми рыбками. Здоровая рыбка подвижна, пугается стука по стеклу, резво убегаёт от сачка. Чешуя у рыб должна быть ровной, без ссадин и содранных чешуек, неприподнятой; плавники — необорванными и неискривленными. Особенно тщательно нужно следить, чтобы на теле рыб не было белого пушка или налета, а также мелких крапинок белой или светло-коричневой сыпи, мелких язвочек.

Откуда бы ни была получена рыбка, прежде чем посадить ее в аквариум, желательно 15—20 минут продержать ее в банке с соленой водой (столовая ложка поваренной соли на литр воды). Соленая ванна прекрасно очищает наружные покровы от паразитов и болезнетворных микроорганизмов.

Пересаживая рыбу из одного сосуда в другой, нужно следить за температурой. Разница не должна быть больше 1—2 градусов.

После того как рыбы посажены, аквариум сверху нужно закрыть стеклом. Это уменьшит засорение и испарение воды. Кроме того, резвясь, многие рыбки высоко подпрыгивают над поверхностью и, если аквариум не закрыт, могут выпрыгнуть и погибнуть. Не надо бояться, что рыбы задохнутся. Этого не случится: рыбы дышат кислородом, растворенным в воде. Кроме того, как бы, на первый взгляд, плотно ни лежало стекло, маленькие отверстия остаются, и воздух, конечно, проходит.



Иногда подбирают население аквариума немного иначе. Представь себе такую картину.

Река южноамериканских тропиков... Прозрачная, чуть желтоватая вода. Нет, кажется, конца густому лесу сагиттарий, мириофиллумов, людвигии, кабомбы. И всюду — рыбы. Юрко лавирует между подводными скалами дружная стайка пристелл и тетра-фон-рио,

прячут в растениях свой траурный наряд круглые тернеции, а черно-огненные стрелки — наннотомусы сверкают тут и там, то загораясь, то погасая... Южноамериканские рыбы, южноамериканские растения. И все это в тридцатилитровом аквариуме... Не правда ли, приятно иметь в комнате такой уголок далекой страны?

Такой географический принцип подбора аквариумного населения опытные любители применяют часто. В аквариуме можно создать азиатское озеро, лужу африканских джунглей, канавку Вест-Индии — примерную модель почти любого пресноводного водоема Земли. Но сделать это не очень просто.

Захотелось тебе, например, устроить аквариум — уголок Юго-Восточной Азии. Выбрал ты для этого азиатских рыб. И что же получилось? Барбус суматранус и жемчужный гурами происходят из одного района Земли, а условия жизни у них разные. На родине барбус живет в озерах, медленных речках, а гурами — в заболоченных прудиках. И в аквариуме их нужно поселять порознь... Или другой пример: шапери и пестрый фундулус — африканцы. Их, жителей африканских прудишек, можно поселить вместе, хоть и происходят они из разных мест африканского материка. Но какие для них подобрать растения? Валлиснерия и апоногетон не годятся. Они встречаются в Африке, но для валлиснерии не подойдет вода (она «покажется» ей слишком кислой). А «капризному» апоногетону аквариум-лужа слишком мелок, ему подавай 30—40 сантиметров высоты, на что, в свою очередь, вряд ли «согласятся» фундулусы. И лишь риччия, фонтиналис да папоротник, расселившиеся чуть ли не по всей Земле, окажутся мало-мальски пригодными. Хорошо бы, конечно, посадить в такой аквариум маленькие кустики криптокарины, но нельзя: это уже азиаты...

О чем говорят эти примеры? Прежде всего, они показывают, что имеющееся в нашем распоряжении аквариумное население позволяет нам создавать лишь приблизительную модель того или иного природного водоема. А еще важнее другое: географический подбор рыб и растений не исключает, а, наоборот, подразумевает подбор по необходимым для них условиям жизни.

КОРМА И КОРМЛЕНИЕ

В природных водоемах питание рыб очень разнообразно. Так, живущие в аквариуме горчаки, плятипещии, моллиенизии, гурами в природе едят в основном растительную пищу, хаплохилусы подбирают падающих на воду насекомых, а цихлиды (скалярии и другие) — это хищники. В аквариуме все виды получают одни и те же обычные аквариумные корма, набор которых очень ограничен.

Большинство аквариумных видов уже много поколений живет в комнатных условиях и прекрасно приспособилось к аквариумному питанию. Если же рыбок берут из реки или пруда, обычные аквариумные корма не всегда оказываются для них достаточными. Так, например, по описанию известного русского аквариумиста Н. Ф. Золотницкого, горчаки начинают вырождаться уже во втором поколении: бледнеет окраска, рыбки становятся вялыми, слабыми, плохо размножаются. В этом и подобных случаях приходится разыскивать необходимый для рыбки корм. Горчакам, например, следует давать нитчатые водоросли.

Различают естественные и искусственные корма. Во всех случаях, когда это возможно, нужно кормить рыб естественными кормами, которыми питаются рыбы и в природных условиях. Но, разумеется, мы не можем для африканских рыб давать африканские корма. Просто подбираем подходящие.

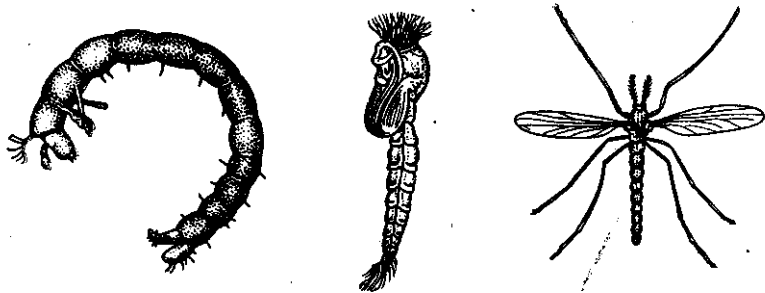

Мотыль: личинка, куколка, комар.

Самым распространенным естественным кормом является мотыль. Мотыль — это личинка некусающихся комаров дергунов, или звонцов, имеющая вид ярко-красного, разделенного на членики червячка длиной от 0,5 до 2 сантиметров. Ловят этих личинок на дне прудов, озер и медленно текущих рек. Привязав к дужке ведра веревку, забрасывают его в водоем. Когда ведро опустится на дно, вытягивают зачерпнутый ил на берег и, промыв его в решете, выбирают оставшийся на дне мотыль. Дело это нелегкое и, кроме того, очень грязное. Поэтому, когда мотыль можно купить (он продается в зоологических магазинах большинства крупных городов), ловить его самому не стоит, особенно зимой: ведь для этой цели приходится рубить лед, да и вода ледяная.

Мотыль — прекрасный корм для всех аквариумных рыб величиной больше 1,5 сантиметра. Давать его нужно исходя из расчета один — пять червячков на каждую рыбку один-два раза в день. Нельзя бросать в аквариум сразу много мотыля. Если рыбки не успевают его съесть, то мотыль зарывается в песок, где нередко гибнет и, загнивая, портит воду.

В аквариуме часто даже среди зимы можно наблюдать появление головастых существ с отчетливо видимыми рожками и опущенными вниз членистыми хвостиками, плавающих около хорошо освещенного стекла. Это мотыль, но теперь уже не личинка, а куколка. Если через несколько дней ты увидишь комара, не удивляйся. Это из куколки вылупилась взрослая форма.

Мотылем можно кормить и рыбных мальков величиной от 6—7 миллиметров. Для них личинок приходится резать на мельчайшие кусочки. Пучок мотылей (20—30 штук) кладут на стекло и быстрыми движениями острых ножниц разрезают, превращая в кашеобразную массу. Наклонив стекло, дают стечь крови, после чего кашу бросают в аквариум. Кормить рыб резаным мотылем нужно особенно осторожно. Если в аквариуме остается хоть немного несъеденных кусочков, сразу же начинается гниение и вода мутнеет.

Хранить мотыль можно в чистой влажной тряпке, укладывая его тонким слоем и помещая в прохладное место (лучше всего с температурой 2—5 градусов).

Иногда мотыль хранят вперемешку со спитым чаем. В этом случае он живет дольше, но зато его сложно выбирать при кормлении. В летнее время удобно хранить личинки в поставленной на яркий свет тарелке с водой и аквариумным растением риччией.

Есть еще один очень хороший способ хранения мотыля. Если личинки разложить тонким слоем в плоском сосуде с плотно закрывающейся крышкой и чуть-чуть взбрызнуть его водой, то получится так называемая влажная камера. Воздух там насыщен водяными парами, а кислорода много. Личинки в такой камере, установленной в прохладном месте, живут долго. Есть и другие способы хранения.

Мотыль можно заготовить впрок, высушивая живых личинок. Большинство рыб хорошо едят сухой мотыль, однако при кормлении им легко замутить воду, да и рыбы растут недостаточно быстро. Лучше сухого мотыля мороженый.

Нельзя кормить рыб мертвым, испорченным мотылем.

В южных областях СССР мотыль редок. Но в очень сильно загрязненных водоемах поверхность ила часто, точно ковром, покрыта множеством тоненьких красных червячков, наполовину закопавшихся в ил. Черви эти иногда сильно размножаются и в аквариуме, если он плохо освещен и содержится неопрятно. Это трубочник, или тубификс. Червь этот — неплохой корм для рыб. Хранят его так же, как мотыль, или в тарелке с водой, меняемой два раза в день. Этот способ самый хороший,

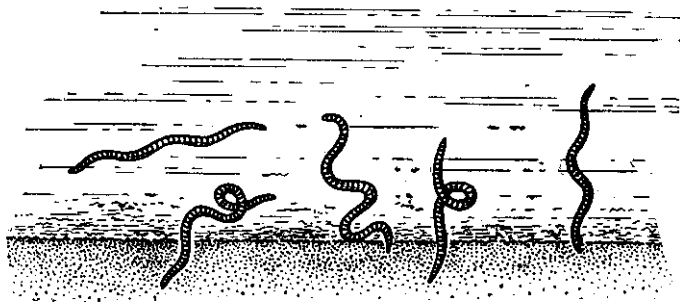

Трубочник.

трубочники могут жить в таких условиях месяцами. Перед скармливанием червя разрезают, иначе он тотчас зароется в песок. Если тубификсов трудно вымыть из ила природного водоема решетом (когда ил сильно загрязнен), их вместе с грязью помещают в ведро и подогревают снизу. Спасаясь от жары, трубочники выползают на поверхность, откуда их легко выбрать.

Случалось ли тебе на улице города встретить человека с большим сачком и объемистым бидоном в руках?

Это любитель-аквариумист отправился за кормом для своих питомцев. Ты можешь увидеть его и в жаркий июльский день, и под осенним дождем, и в лютые январские морозы. Ничего не поделаешь, охота пуще неволи: рыбки голодны и, значит, нужен корм. Если пойти за этим человеком, он приведет тебя на берег озера или пруда.

В стоячих и медленно текущих водоемах встречается прекрасный корм для мальков и мелких взрослых рыбок: различные плавающие рачки и главным образом циклопы и дафнии. Они маленькие, полупрозрачные и передвигаются в воде при помощи гребущих движений своих весел-усиков. Размер их нередко меньше миллиметра, и они незаменимы при кормлении молоди.

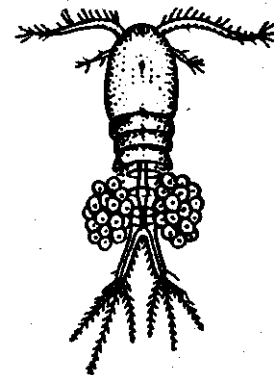

Циклоп.

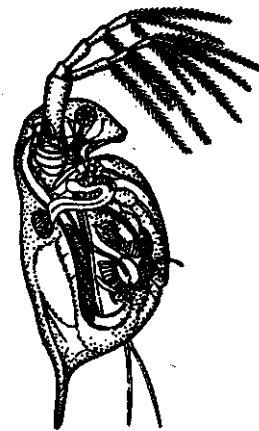

Дафния.

Чем грязнее пруд, тем лучше, как правило, в нем живой корм — рачки здесь приспособились к перенесению всяческих невзгод.

Ловят рачков, пропуская воду через длинный сачок на длинной палке. Мешок сачка лучше всего делать из шелка или капрона и перлона. Часто сачок делают комбинированным: нижнюю часть шьют из плотной ткани (например, ситца), верхнюю, прикрепленную к обручу, — из ткани, хорошо пропускающей воду (например, старого капронового чулка).

Сачки из марли годятся лишь для ловли крупных дафний; циклопы и дафниевая молодь сквозь них проходят.

Палку сачка лучше делать длиной до трех метров, составную или складную. Часто для этого употребляют тонкие дюралевые трубки, а сочленения делают на резьбе.

Носить живой корм с пруда домой удобнее всего в специальном сосуде — канне. Можно также для этой цели использовать ведро, бидон, банку. Воду в сосуд нужно наливать с таким расчетом, чтобы глубина ее была меньше ширины сосуда. А иногда носят корм иначе — на матерчатых решетках, натянутых на рамку. Рачков кладут слоем приблизительно в 0,5 сантиметра, а рамки помещают в сосуд, на дно которого налита чуть-чуть воды. Часть рачков при таком способе гибнет, но зато в «сухом» виде их можно принести очень много.

Принесенных циклопов помещают в таз, время от времени меняя в нем воду. Для этого верхние слои воды процеживают через сачок, а осевших на дно мертвых рачков выбрасывают. Слишком много циклопов держать не следует — они гибнут при переуплотнении и для кормления рыб становятся непригодными.

В аквариум нужно пускать столько циклопов и дафний, сколько рыбы поедают в течение 1—2 часов.

Обязательно ли самому ловить циклопов? Не проще ли покупать их в зоологическом магазине? Конечно, проще. Но для многих аквариумистов добывание корма — интересное занятие. Кроме того, оно закаляет человека физически.

Однажды я со своим приятелем-аквариумистом проезжал мимо пруда. Увидев на берегу мальчиков

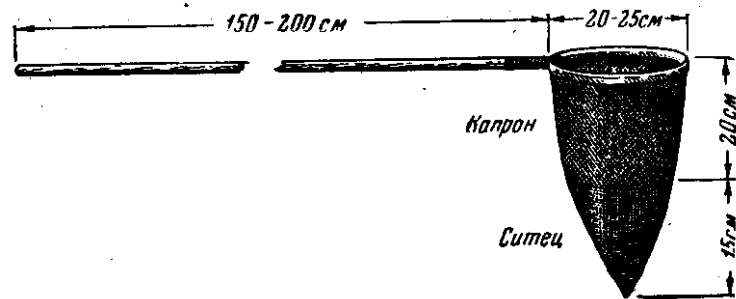

Сачок для ловли живого корма.

с сачком, приятель сказал: «Я, пожалуй, сойду. Хочется немножко половить». Я составил ему компанию, и оба мы в течение нескольких минут с удовольствием ловили. С восхищением и завистью смотрели мальчики, как сачок в умелых руках вылавливает во много раз больше рачков, чем удастся выловить им. А когда, наполнив ведро мальчиков кормом, мы пошли, то увидели, что ребята выпустили циклопов в пруд и начали ловить снова, подражая нашим движениям.

Ты, конечно, спросишь: «А как это «умело» ловить?» Я не открою тебе этой «тайны», а только намекну. В зависимости от времени года и суток, от освещенности, температуры, количества кислорода, направления ветра рачки перемещаются то в глубину, то ближе к поверхности, то к одному, то к другому берегу водоема. Да и вообще количество их сильно меняется. Если ты будешь тщательно наблюдать, то, несомненно, решишься в этом деле сам. Большую помощь может оказать интересная книга Н. Н. Плавильщикова «Жизнь пруда».

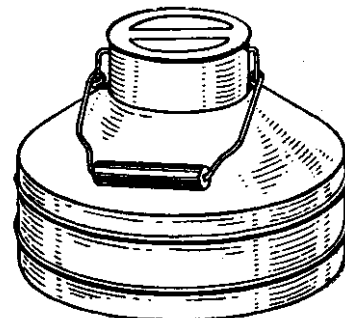

Канна.



Бокоплав.

Дафний можно специально разводить где-нибудь в бочке. В мягкую воду кладут немножко сухого коровьего навоза и пускают рачков. Подкармливать их нужно дрожжами, и с таким расчетом, чтобы вода все время была чуть-чуть (не сильно!) мутноватой.

Дафний заготавливают впрок, высушивая. Лучшими считаются крупные рачки, высушенные на солнце в начале лета. Если кормить

рыбок одним сухим кормом, они плохо растут и размножаются. При прибавлении к сушеным дафниям витамина «Д» у рыбок улучшаются рост и плодовитость. На спичечную коробку сухих дафний прибавляют одну-две капли масляного раствора витамина «Д» или рыбьего жира.

Растертых в порошок сухих дафний пускают в специальную, плавающую на поверхности аквариума кормушку из запаянных стеклянных трубочек. Как и мотылей, циклопов и дафний можно заготавливать на зиму, замораживая.

В последнее время в зоологических магазинах появился новый сухой корм: рачок-бокоплав (гаммарус). Живые бокоплавы — лакомый корм для многих промысловых рыб. Недаром даже зимний рыболовный крючок (морышка) по форме напоминает бокоплава, которого иногда называют морышом. В высушенном виде рачок довольно жесткий. Ни одна аквариумная рыба не может съесть его целиком. Но если рачков растереть в пыль, рыбы едят их очень охотно. По питательности корм этот лучше сухих дафний, но, конечно, уступает живым кормам. Этот корм годится для многих рыб.

Хорошо кормить рыб сухим кормом, смешанным с резаным мотылем.

Там же, где ловятся циклопы и дафнии, нередко попадает в сачок длинная прозрачная коретра. Это личинка комара. Размеры коретры — около сантиметра. Не уступая по питательности мотылю, коретра имеет по

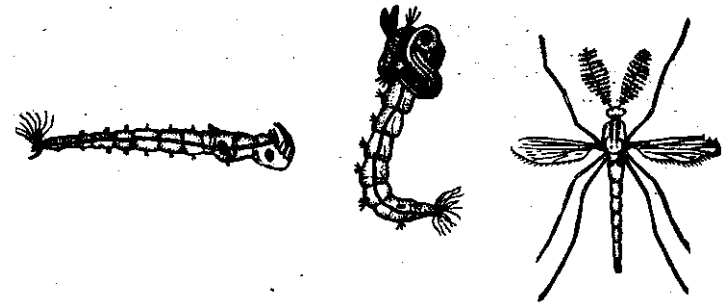

Коретра: личинка, куколка, комар.

сравнению с ним некоторые преимущества: не зарывается в песок и очень малочувствительна к количеству растворенного в воде кислорода. В одном стакане можно поместить несколько сотен коретр. Эти личинки очень стойки к неблагоприятным условиям.

Однажды, когда канна моя была полна циклопами, я набрел на лужу, в которой плавало много коретр. Посадить мне их было некуда, и, наловив тысячи, я положил их просто в газету и сунул в карман. Лишь через два часа попали они в воду, причем ни одна личинка не погибла.

Думаю, что именно так, без воды, коретр и нужно носить с пруда домой. А может быть, их так и хранить можно — во влажной камере? Попробуй поставить такой опыт.

Содержать коретру следует при низких температурах; в тепле она быстро окукливается и становится малопригодной для кормления. Рыбы, приученные к мотылю, ловят коретру неохотно, однако, проголодавшись, начинают ее жадно есть.

В теплое время года вместе с циклопами плотным сачком нередко ловится огромное количество мельчайших живых существ: инфузорий, коловраток, циклопных и дафниевых личинок. При рассмотрении простым глазом они кажутся еле заметными движущимися точками. Все, что может быть отделено процеживанием через маризетовый или капроновый сачок, аквариумисты назы-

вают «живой пылью». Это лучший корм для только что вылупившихся из икры рыбных личинок.

Кормить «живой пылью» нужно два-три раза в день, давая столько, сколько может быть съедено за 1—2 часа.

Прекрасно заменяют «живую пыль» специально разводимые инфузории. Лучшей для этой цели является туфелька. Развести ее совсем несложно. Берут подгнившие части аквариумных растений и отжимают их в пробирку.

Когда осядет муть, глядя на свет, вылавливают пипеткой туфелек, которых нетрудно узнать по характерной форме.

Инфузорий помещают в банку (объемом 2—3 литра) с остуженной кипяченой водой, подлив туда две-три капли молока или разведенных в воде дрожжей. Температура воды должна быть 20—25 градусов.

После просветления воды инфузორий снова подкармливают молоком или дрожжами.

Через 10—15 дней в банке обычно оказывается уже очень много туфелек.

Инфузории хорошо разводятся, если в банку бросить корку банана, свежую или сухую — безразлично. В этом случае подкармливать молоком или дрожжами не нужно. А кусочки банановой корки можно подкладывать раз в 10—15 дней.

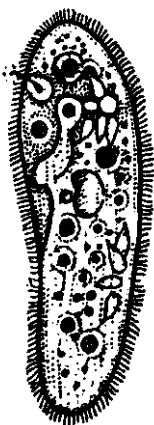

Туфелька.

Для кормления личинок берут в день 1—2 стакана воды с инфузориями. В банку сразу же нужно подлить остуженной кипяченой или просто сырой водопроводной воды и покормить инфузორий. Чем чаще ты будешь подменять воду, тем лучше туфельки будут размножаться. Одной трехлитровой банки с туфельками обычно бывает достаточно для выкармливания ста рыбных личинок.

Интересный способ разведения инфузორий применяют аквариумисты Германской Демократической Республики. На дно литрового стеклянного сосуда они кладут тонкий слой ила, взятого со дна какого-нибудь маленького прудика или длительно не пересыхающей лужи (болот-

ный ил не годится). Воду в сосуд наливают болотную. В качестве корма для инфузორий кладут маленький кубик репы или брюквы, а сверху сосуд плотно закрывают стеклом. При этом способе в сосуде размножаются практически только туфельки. Кислорода в сосуде мало, поэтому миллионы инфузორий собираются в верхнем слое, образуя на поверхности беловатое «инфузорное молоко». Оттуда их нетрудно набрать пипеткой.

Как сделать, чтобы в аквариум вместе с инфузориями попадало меньше грязной воды?

Есть много способов, но вот один из них — простой и хороший. В длинную, узкую пробирку налей воды с инфузориями и поставь ее вертикально. Часа через два инфузории соберутся на поверхности, где больше кислорода. Остается только выбрать пипеткой «инфузорную пробку» и скормить ее рыбкам.

Можно ускорить движение туфелек вверх, затемнив нижнюю часть пробирки. Можно в верхний конец трубки опустить ватный тампон, а поверх него налить немножко свежей воды. Инфузории через вату пролезут.

Применяют и другие способы. Фильтруют инфузорную воду через промокательную бумагу или же, слив с поверхности банки воду с инфузориями (но без банана), выстаивают ее 4—6 дней.

Есть прекрасный живой корм, который с успехом может заменить и «пыль», и циклопов, и даже мотыля. Это рачки артемия салина, во множестве встречающиеся в соленых водоемах нашей страны. В Кара-Бугазе, например, когда рачок откладывает яйца, целые валы этих красноватых мелких яиц выбрасываются волной на берег водоема. Там их очень просто набрать в любых количествах. Яйца эти замечательные. В сухом виде их можно хранить годами, а стоит опустить в подсоленную воду, почти сразу же из них вылупятся личинки рачков. Понятно, что корм этот очень удобен.

Чтобы получить личинки артемия, на 5—6 литров воды кладут 50 граммов поваренной соли и опускают на поверхность чайную ложку яиц рачка. При температуре 25—27 градусов рачки вылупляются уже через сутки; при более низких температурах — позднее.

Очень важно, чтобы при этом сосуд не качался. Воду лучше брать на $\frac{2}{3}$ аквариумную, а на $\frac{1}{3}$ отстоявшуюся

водопроводную. Эгих личинок очень хорошо едят рыбы личинки и мальки. В пресной воде они живут всего несколько часов, поэтому в аквариум их нужно пускать понемножку. Чтобы личинки рачков подросли, сосуд с соленой водой нужно поставить на солнце и, когда на стенках появятся водоросли, пустить туда рачков. В таких условиях рачки могут вырастать до взрослого состояния (величиной около 1,5 сантиметра) и даже размножаться. Артемия салина очень хороший корм, и жаль, что до сих пор мы его мало применяем.

В последние годы аквариумисты начали разводить превосходный корм для мальков и личинок — коловраток. Коловратки крупней инфузорий, видны простым глазом. Самое сложное в их разведении — достать нужных: коловраток множество, но не все в домашних условиях хорошо живут. Вода для них необходима дистиллированная. Ее кипятят с клочком сена, затем фильтруют и разливают в несколько банок. Затем в больших лужах, осенних или весенних, ловят коловраток; кроме них и инфузорий, там, как правило, ничего больше нет. Улов из каждой лужи сажают в отдельную банку и начинают осторожно, очень помалу подкармливать молоком или дрожжами. Подходит та из культур, в которой коловратки начнут размножаться. Ее переливают в большую банку с такой же водой и так же кормят. Размножаются коловратки быстро, а для скармливания малькам их нетрудно выловить сачком с мелкими ячейками. Время от времени (раз в полтора-два месяца) культуру следует пересевать в новую, так же подготовленную воду.

Крупные рыбы — карась, золотая рыбка, взрослые макроподы, гурами и другие — хорошо едят дождевых червей. Зимой червей можно сохранять, положив в ящик с влажной землей и листьями.

Хорошим кормом являются черви-горшечники (энхитрей). Это тоненькие, маленькие — 2 сантиметра и меньше — мягкие белые червячки, нередко встречающиеся в земле садов, огородов, цветочных горшков. Для разведения энхитрей нужен ящик (только не из сосновых досок!) с хорошей землей, насыпанной слоем в 10—15 сантиметров. Помещенных в ящик горшечников подкармливают, зарывая в землю немного растолченной вареной

картошки, каши, размоченного хлеба. Когда черви хорошо размножаются, корм для них полезно размешивать в разведенном молоке. Если же червей в ящике мало, этого делать нельзя, потому что на смоченном молоком корме, прежде чем его съедят энхитрей, поселится плесень, от которой не просто будет избавиться. По той же причине количество корма должно всегда быть небольшим. Лучше кормить чаще, но понемногу. В этом случае горшечники будут меньше по размерам (что само по себе хорошо) и в ящике не будут заводиться никакие «нахлебники».

Земля в ящике должна быть постоянно влажной, но не мокрой. На ее поверхность надо положить лист бумаги или фанерку, а сверху ящик закрыть деревянной крышкой.

Лучшая температура для разведения горшечников — 18—20 градусов. Черви размножаются быстро. От 20—50 червячков за месяц обычно удается получить тысячи. Один ящик с дном 40×30 сантиметров при правильном содержании червей может ежедневно давать до 20 граммов энхитрей.

Существует несколько способов отделения горшечников от земли. Можно это делать так. Щепотки земли с большим количеством червячков выбирают руками и складывают в тарелку с водой. Через несколько минут черви в большинстве вылезают из земли и собираются клубками, которые легко извлечь при помощи маленького сачка или жесткой кисточки. Можно также кучку земли с червями снизу чуть-чуть подогреть. Черви вылезут наверх и соберутся в клубок.

Энхитрей в огромных количествах разводят в рыбных хозяйствах для выкормки молоди ценных промысловых рыб.

Кроме горшечников, применяют так называемый микрокорм. Это мельчайшие прозрачные, тоньше человеческого волоса почвенные червячки нематоды. Они превосходно разводятся на каше из разведенного водой геркулеса или толокна, если налить ее тонким слоем на дно мелкой тарелки и сверху закрыть стеклом. Пустив немного таких червей в корм, в теплом месте уже через два дня можно получить их в огромном количестве. Размножившись, они вылезают на не занятый кормом край

тарелки, откуда их легко собрать кисточкой и смыть в аквариум.

Сними покрывающее микрокорм стекло, и ты увидишь, как червячки начнут быстро-быстро удирать с краев в середину тарелки. «Хитрые червячки!» — говорил мне о них один любитель. Хитрости здесь, разумеется, никакой нет, а объясняется все просто. Когда тарелка закрыта, под стеклом образуется влажная камера, в воздухе много паров. Стоит снять стекло — и пары улетучиваются, а черви уползают туда, где более влажно.

Однажды я забыл про свой микрокорм, и он у меня почти совсем высох. «Погибли черви!» — подумал я, но на всякий случай взбрызнул тарелку водой. А через день в ней снова кишели черви... Причина этого ясна: ведь в почве не всегда есть влага и черви не могли бы жить, если бы не приспособились переносить пересыхание.

Микрокормом хорошо кормить рыбьих личинок, особенно если чередовать его с инфузориями. Но даже самым маленьким малькам живородок одного этого корма недостаточно — нужен циклоп.

Искусственные аквариумные корма должны употребляться лишь при отсутствии естественных.

Хорошим искусственным кормом является сырое мясо или свежая рыба. Мясо и рыбу скоблят ножом, отделяя мельчайшие кусочки. Можно кормить сырой рыбьей икрой. Перед кормлением комочки икры разделяют в сачке на отдельные икринки и тщательно промывают под краном. В зимнее время свежая икра может длительно храниться в замороженном виде. Однажды этот корм доставил мне большие неприятности. Привыкнув отыскивать икринки, рыбки стали с таким ожесточением набрасываться на собственную икру, что долгое время мне не удавалось получить потомство почти ни от одного вида. Поэтому кормление рыбьей икрой надо прекращать не менее чем за месяц до посадки рыб на нерест.

Заменителем инфузорий и «живой пыли» является крутой яичный желток. Разболтав его в стакане с водой, жидкость пипеткой капают в места скопления рыбьих личинок. Желток сильно портит воду, и поэтому применять его можно лишь при отсутствии «живой пыли» или

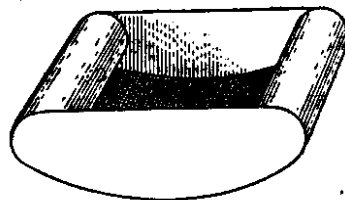

Кормушка для кормления рыб мотылем.

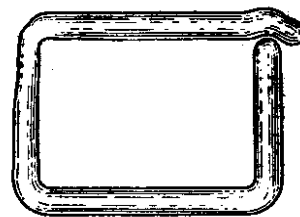

Кормушка для кормления рыб сухим кормом.

инфузорий. Вместо желтка можно с успехом использовать яичный порошок. Кстати, им можно изредка кормить и неприхотливых взрослых рыб, бросая порошок в кормушку на поверхность.

Распаренная в кипятке и промытая в сачке манная крупа, шарики белого хлеба, бисквиты могут применяться в очень небольших количествах.

Чем бы ты ни кормил рыбок, нужно, прежде всего, соблюдать основное правило: в аквариум нельзя бросать слишком много корма. Кормить нужно один-два раза в день, и сразу же, после того как рыбы поели, оставшийся корм должен быть удален из аквариума.

Нередко, уезжая на несколько дней, напускают полный аквариум циклопов или, еще хуже, дают много сухого или искусственного корма. Приезжают в таких случаях обычно «к разбитому корыту»: вода испортилась, рыбы погибли.

Иная была бы картина, если бы эти дни рыб вообще не кормить: все они выжили бы, разве что немного похудели.

Бросать корм нужно всегда в одном и том же месте аквариума. Чтобы рыбы сразу находили его, полезно выработать у них условный рефлекс на стук по стеклу или на звон колокольчика. Стучать или звонить нужно всегда непосредственно перед кормлением. Обычно даже без специального «обучения» проголодавшиеся рыбы тотчас же собираются к стеклу, у которого их кормят, стоит лишь им заметить подходящего к аквариуму человека. В данном случае «обучение» произошло помимо нашей

воли: кормлению всегда предшествовало появление человека около аквариума.

Как-то в одном из своих аквариумов я устроил кормушку: опустил на поверхность коробочку с сетчатым дном. Брошенные в нее мотыли постепенно пролезали через решетку и поедались рыбами, а как только рыбы насыщались, я убирал коробочку. Наблюдая кормление, мне удалось обнаружить разные «способности» и «характеры» рыб. Первыми, уже через 5—6 дней, «поняли», что такое кормушка, живородящие. Стоило опустить коробочку в аквариум, как красно-бело-черная стайка меченосцев, плятипецилий и моллиенизий начинала пощипывать ртами решетку. Однако через несколько дней при опускании кормушки первыми около нее оказывались быстрые данио. Долго не могли привыкнуть и вели полуголодную жизнь бойцовые рыбки (петушки). Но зато, когда «разобрались в обстановке», «перехитрили» всех. Не имея шансов перегнать своих соперников, медлительные красавцы просто-напросто поселились в том углу, куда опускалась коробочка. А крупные овальные гурами в течение месяца так и не привыкли к кормушке, и их пришлось перевести в другой аквариум.

Глава II

УХОД ЗА АКВАРИУМОМ



НОРМАЛЬНЫЙ РЕЖИМ

Когда вода кристально чиста, растения образуют пышные заросли, а рыбки весело плавают, играют, гоняясь друг за другом,— буквально не оторвешь глаз от естественной и красивой подводной картины.

Но у начинающих аквариумистов далеко не всегда бывает так. Чаще можно увидеть грязно-мутную воду, вяло плавающих по поверхности рыб, покрытые бурыми пятнами, подгнивающие растения. А между тем начинающий любитель, как правило, возится с аквариумом много больше, чем опытный аквариумист: то и дело меняет воду, моет песок, пересаживает растения, часто их заменяет. А рыбы у него гибнут одна за другой... И все потому, что нет достаточных знаний.

Многолетним опытом аквариумистов выработаны правила ухода за аквариумом, обеспечивающие содержание комнатного водоема в полном порядке с наименьшей затратой сил. Прежде чем рассказать об этих правилах, условимся, что такое состояние аквариума, когда вода прозрачна, растения зелены и разрастаются, рыбы себя чувствуют хорошо, мы будем называть нормальным режимом. В основе его создания — правильное соотношение между количеством растений, выделяющих кислород, и количеством животных, этот кислород поглощающих. Чем больше растений и чем меньше животных, тем обычно легче уход за аквариумом.

Не только животные зависят от растений, но и растения зависят от животных. Растения хорошо разрастаются только тогда, когда в воде достаточно выделяемой рыбами при дыхании углекислоты. Значит, плохо и в том

случае, если животных слишком мало, но обычно в аквариумах наблюдается излишек животных.

Нормальный режим проще всего создать так.

Засади хорошо освещенные места растениями и дай им укорениться в течение 5—10 дней. Рыб сначалапусти немного — примерно половину того количества, которое для данного аквариума является наибольшим. В дальнейшем число их постепенно можно увеличивать до тех пор, пока рыбы не начнут всплывать на поверхность, задыхаясь. В этом случае несколько рыб надо высадить.

Когда нормальный режим установлен, начинаются повседневные заботы о его сохранении. Заключаются они, главным образом, в поддержании определенной освещенности и температуры, в уборке аквариума и доливке воды.

ОСВЕЩЕНИЕ

Растения разрастаются, преобразуя углекислоту в вещества своего тела и выделяя кислород, только на свету. Поэтому аквариум должен быть хорошо освещен.

Солнечные лучи частично отражаются от стекол аквариума, частично поглощаются водой. Поэтому, даже если аквариум стоит на окне, в него не всегда попадает достаточно света. В случае, если растения плохо разрастаются, комнатный водоем нужно дополнительно освещать электрической лампой.

Лучше всего пользоваться для освещения аквариума самой обыкновенной электрической лампой, так называемой лампой накаливания. Чтобы аквариум больше походил на естественный водоем, освещать его нужно сверху. Но это не всегда удобно, так как поверхность воды сильно отражает лучи и в воду попадает мало света. Поэтому часто поступают иначе. Если погрузить лампу в узкий стеклянный сосуд, ее

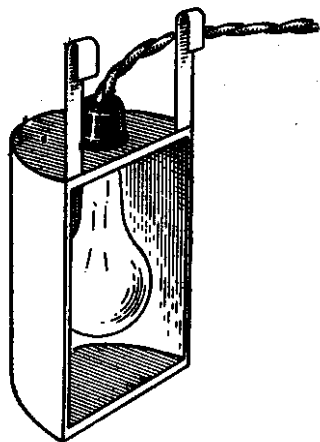

Лампа с рефлектором.

можно опустить в воду. А можно прижать лампу к боковому стеклу аквариума, снабдив ее при этом рефлектором.

Не надо бояться, что стекло аквариума лопнет: если лампа невелика (до 60 ватт) и расположена ниже уровня воды, этого никогда не случится.

Кроме обычных ламп накаливания, сейчас все чаще и чаще применяют так называемые люминесцентные лампы («дневного» и «белого» света). Они требуют мало электроэнергии и очень удобны. Но применять их следует правильно. Дело в том, что для роста растений нужны красные световые лучи. Лампа накаливания дает их много, и поэтому на ее свету аквариумные растения растут хорошо. Люминесцентная же лампа дает много лучей ультрафиолетовых и мало красных. Поэтому ею нужно освещать аквариум ярче, чем обычной лампой.

Однажды я осветил люминесцентной лампой банки, в которых нерестились данио, сверху, а не через стекло. Рыбешки благополучно выметали икру, но, к моему большому удивлению, вся она погибла. Раньше у меня такого никогда не случалось, и я, естественно, обвинил лампу. Простой опыт подтвердил правильность моего предположения. Я получил икру данио на окне, на естественном свете, а потом разделил ее на две части и одну из них осветил люминесцентной лампой сверху, а другую — сбоку через стекло. В первой банке икра погибла, во второй — нормально развилась. И мне стало ясно, что ультрафиолетовые лучи лампы убивают икру. В тех же случаях, когда свет проходит через стекло (естественный свет на окне или люминесцентный, если лампа стоит сбоку), икра не гибнет: стекло задерживает часть ультрафиолетовых лучей.

Такие же наблюдения, но только не с данио, а с вуалехвостами, хемихромисами и другими рыбами проводились многими любителями.

Конечно, не значит, что от люминесцентных ламп нужно полностью отказаться. Их можно применять, но делать это следует разумно: освещать аквариум через стекло и давать достаточное количество света.

Очень хорошо использовать освещение комбинированное: лампой дневного и красного света одновремен-

но. Такое освещение наиболее приближается к естественному

В ясные летние дни, а также при сильном электрическом освещении нередко обильно развиваются аквариумные сорняки: микроскопические и нитчатые водоросли. Стенки и дно покрываются зеленым налетом, тончайшие нити нитчатки обволакивают листья и стебли растений, сплетаясь в плотный войлок. Микроскопические водоросли на стенках не так уж страшны, если, конечно, они не отнимают свет у растений. Значительно неприятнее нитчатка, которая часто буквально глушит растения, да и мелкие рыбешки легко могут в ней запутаться и погибнуть.

Для борьбы с сорняками аквариум приходится затенять, прикрывая со стороны света марлей. Излишек света в аквариуме вреден не только потому, что способствует развитию сорняков. Когда света очень много, весь углекислый газ воды превращается растениями в кислород. И вот оказывается, что недостаток, отсутствие этого газа в воде часто не менее вреден, чем излишек его. Углекислый газ подкисляет воду, а когда его нет — вода нередко становится щелочной. А для многих рыб и растений это вредно.

Именно поэтому жемчужных гурами, фундулов и некоторых других рыб лучше держать в слабоосвещенном аквариуме.

Значит, аквариум должен быть освещен правильно: в нем должно быть достаточно света, однако лишний свет вреден. Но сколько же это — достаточно? Разные растения нуждаются в разной освещенности. Вот примерная норма: на 12 литров воды при отсутствии естественного освещения и при температуре воздуха 18—20 градусов достаточно лампы в 10 ватт, погруженной в стеклянном сосуде в воду.

Если лампа прижата к стеклу сбоку, мощность ее нужно увеличить в полтора-два раза.

Нередко освещают аквариум круглосуточно. Но для благополучного роста растений достаточно 12—14-часового освещения.

В зоологических магазинах бывают в продаже различные светильники для аквариумов. Описывать их не буду: эти приборы просты.

ПОДОГРЕВ

Аквариумы с тепловодными рыбами приходится подогревать. Иногда это делают только в холодное время, а иногда круглый год.

Подогревать аквариум проще всего той же самой электрической лампой, которой он освещается. Конечно, это удастся только при применении ламп накаливания (лампы дневного света дают очень мало тепла). Кроме того, греет только та лампа, которая опущена в воду или прижата сбоку к стеклу. Расположенная сверху лампа почти не нагревает воды.

Нередко пользуются специальными электрическими грелками. В зоологических магазинах продают грелки со спиралью. Это тугоплавкие стеклянные пробирки, в которых помещена металлическая спираль. Пробирка засыпается песком. Такую грелку можно включать только тогда, когда она опущена в воду. Иначе стекло может лопнуть. Изготавливать грелку должен специалист-электрик.

Удобнее грелка с соляным раствором. В дугообразную трубку из тугоплавкого стекла наливают раствор поваренной соли, а в отверстия вставляют пробки с угольками-электродами, к которым подключается ток. Грелку опускают в аквариум до уровня соляного раствора. Температуру можно регулировать: если ее надо повысить, в грелку подсыпают соли, если понизить, разбавляют раствором водой.

Постоянство температуры в аквариуме очень желательно. От температуры зависит количество кислорода, растворенного в воде, рост растений и рыб и многое другое. Достаточно бывает одного резкого температурного скачка, чтобы нормальный режим нарушился. Поэтому обязательно нужно иметь градусник и следить за температурой. Однако не следует бояться небольших температурных колебаний. С ними рыбы встречаются и в природе, поэтому они не страшны. Если в комнате температура не ниже 17 градусов, на ночь можно выключить подогрев во всех аквариумах, кроме нерестилищ.

По той же причине не следует увлекаться терморегуляторами, контактными термометрами, которыми часто оснащают аквариумы любители. Терморегулятор очень

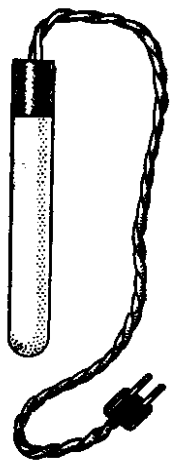

Электрическая грелка со спиралью.

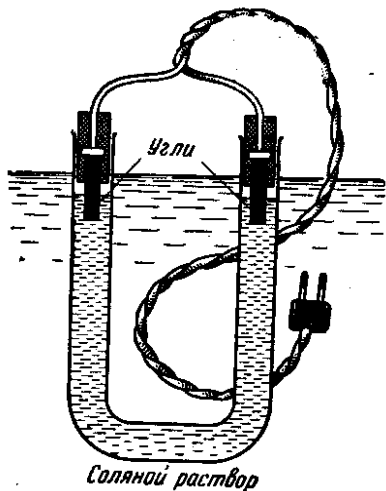

Соляной раствор

Грелка с соляным раствором.

полезен при разведении неонов, расбор и других, еще более прихотливых рыб. А в аквариумах, где рыбы содержатся, я никогда не ощущал в нем нужды.

Все осветительные и обогревательные приборы нужно спрятать, чтобы они не нарушали подводного пейзажа. Очень неприятно, когда свет лампы бьет в глаза, а аквариум, как сетями, опутан проводами и шлангами. И в то же время исключительно красиво, если свет лампы падает на воду так, что даже не понятно, откуда он берется. Добиваются этого разными способами, а как сделать тебе — подумай сам.

ПРОДУВАНИЕ И ФИЛЬТРАЦИЯ ВОДЫ

Освещать аквариум тем или иным способом необходимо. Подогревать воду для тепловодных рыб тоже почти всегда приходится. А вот продувание и фильтрация воды далеко не обязательны. Наоборот, лучше обходиться без них. Но, к сожалению, это не всегда удается.

Иногда рыбы всплывают вверх: им не хватает воздуха, они задыхаются. Можно переменить воду ($\frac{1}{3}$), но это временный выход, а менять ее часто не так уж приятно. Тогда-то и применяют продувание.

Для подачи воздуха в аквариум используют самые различные приборы, чаще всего электрические. От воздуходувного прибора идет шланг, который может разветвляться при помощи трубочек-тройников на несколько. На аквариум, даже большой, достаточно одной воздуходувной точки.

В опущенный в воду конец резиновой трубки вставляют распылитель, чтобы воздух выходил мельчайшими пузырьками. Хорошие распылители делают из косо срезанных сучков какого-нибудь дерева, остро заточенного березового уголка или же из пористого камня. Чаще всего распылители делают металлическими с прокладкой из фетра.

Продувание сильно увеличивает вместимость аквариума. Если в ведерном водоеме без продувания можно поселить лишь пять-шесть взрослых меченосцев, то при круглосуточном продувании в нем могут жить и двадцать.

Частичная подмена воды и продувание для холодноводных рыб нужны чаще, чем для тепловодных.

Если есть хорошо действующая воздуходувная машина, в аквариуме нехитро устроить фильтр для очистки

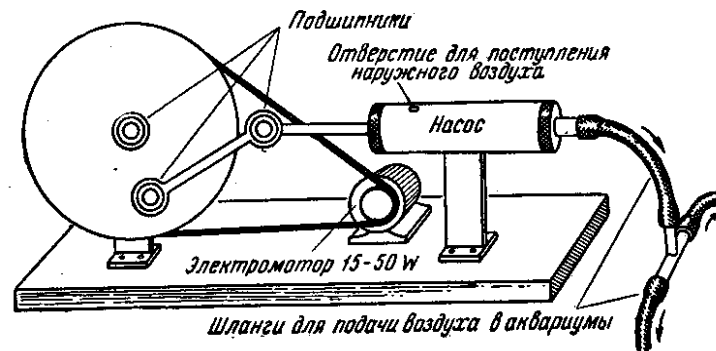

Электрическая воздуходувная машина.

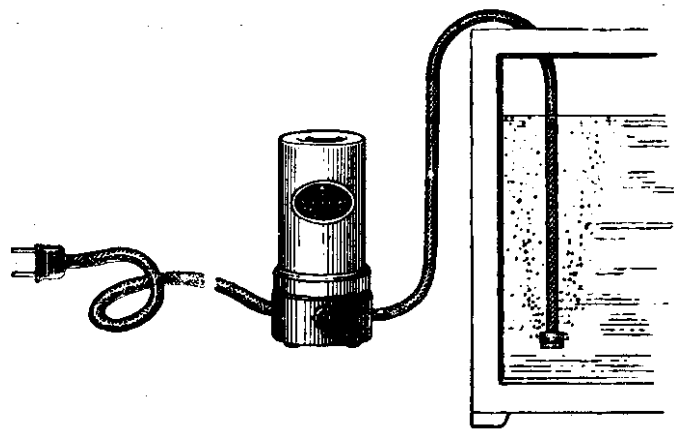

Микрокомпрессор «МК-1».

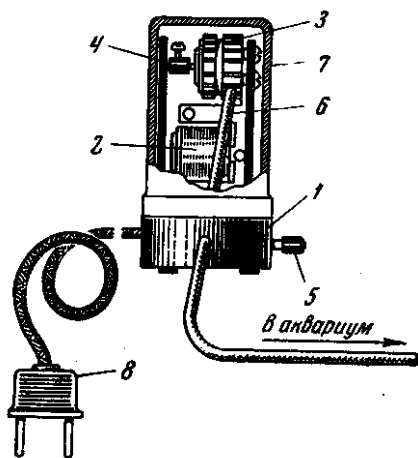

Микрокомпрессор в разрезе: 1 — основание; 2 — катушка электрокомпрессора; 3 — помпа; 4 — вибрирующее ядро; 5 — винт настройки; 6 — резиновая трубка; 7 — кожух; 8 — электровилка.

воды. Фильтров придумано множество, но все они действуют по одному принципу: вода поднимается над поверхностью аквариума по узкой трубке за счет того, что в ней протекает ток пузырьков воздуха. Обратное в водоем она может попасть только после того, как пройдет через какой-нибудь очищающий ее материал. На рисунке изображен простенький фильтр с капроновой сеточкой.

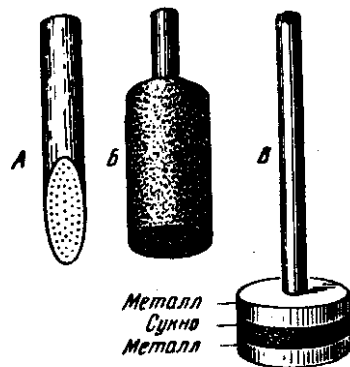

Распылители: А — из сучка; В — из пористого камня; В — металлический.

Если эту сетку заменить маленьким цветочным горшком, поместив в него крупную гальку, стеклянную вату, активированный уголь, снова стеклянную вату и снова гальку, получится первоклассный фильтр, работающий несколько не хуже, чем любой покупной. А на другом рисунке изображен внутренний фильтр. По мнению американских аквариумистов, эта система особенно хороша. Я с этим мнением вполне согласен. Но фильтр, работающий по такому же принципу, можно с легкостью сделать, просто-напросто засунув распылитель под капроновую мочалку. Раз в месяц вымыть ее легче легкого.

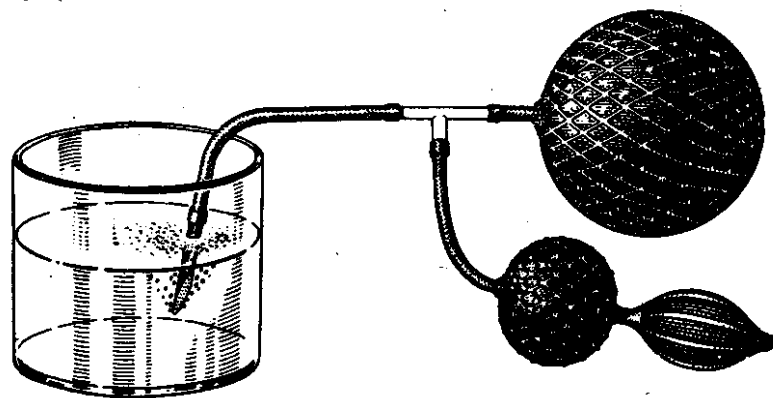

Простейший воздуходувный прибор.

УБОРКА АКВАРИУМА

Решающее значение в поддержании нормального режима имеет правильно и своевременно проводимая уборка аквариума.

Из аквариума ежедневно, после того как рыбы кончили есть, нужно удалять остатки скоропортящегося корма. Так же ежедневно следует стирать с аквариума оседающую снаружи пыль.

Один-два раза в месяц нужно проводить чистку водоема с частичной подменой воды. Прежде всего, необходимо осмотреть растения, оборвать потемневшие и поврежденные листья, осторожно стряхнуть осевшую на них грязь. Плавающие растения и растения без корней лучше всего вынуть из аквариума и хорошенько промыть в тазу. Если растения разрослись слишком густо, их нужно осторожно, стараясь не замутировать воду, проредить.

После этого очищают стекла от микроскопических водорослей. Если их немного и они не мешают проникновению света в аквариум, обычно чистят лишь переднее

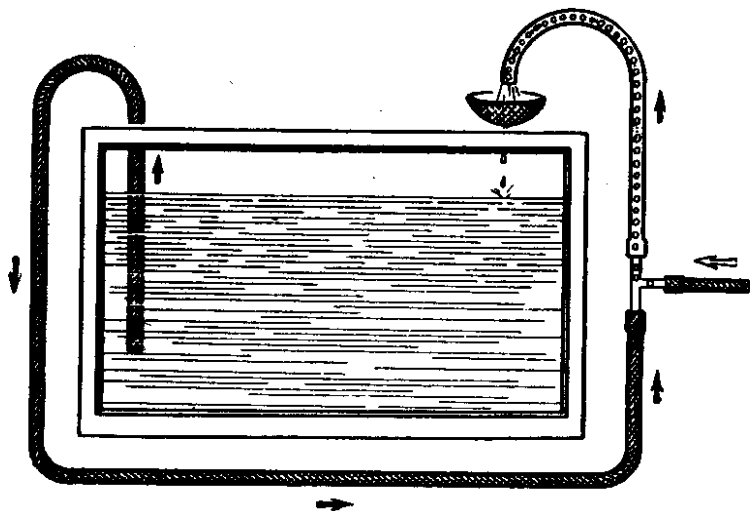

Простейший аквариумный фильтр.

стекло. Самый удобный инструмент для чистки стекол — скребок (лезвие безопасной бритвы, вставленное в металлическую оправу).

Когда водоросли осядут, чистят дно. Для этого резиновую трубку — шланг длиной около 1,5 метра — нужно наполнить водой и опустить одним концом в аквариум, а другим — в стоящее ниже ведро. Вода сама потечет в него. Вода шлангом по дну, собирают грязь. Можно также чистить дно при помощи длинной стеклянной трубки с надетой на конец ее резиновой грушей.

При чистке аквариума стараются отливать не более одной трети воды. Вылитую воду заменяют свежей. В холодноводный аквариум можно подливать воду, взятую прямо из крана; в тепловодный — отстоявшуюся, той же температуры, что и вода аквариума.

Ну, вот и все. Как видишь, уход за аквариумом довольно прост. Остается только сказать, что по мере испарения воду нужно подливать, причем лучше всего дистиллированную.

Если соблюдать эти правила ухода, аквариум будет всегда чист и красив, а рыбы здоровы.

Полную смену воды с высадкой рыб и растений, с промывкой песка и стекол проводят только в крайних

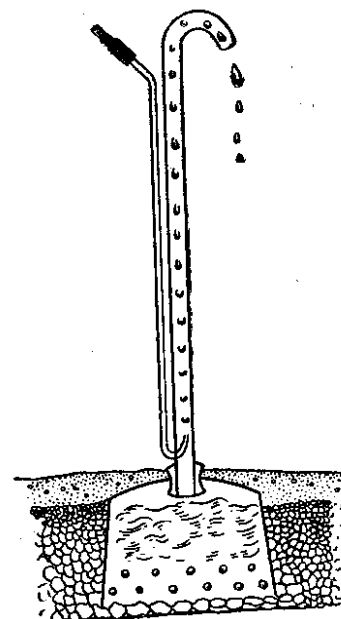

Внутренний (почвенный) фильтр со стеклянной ватой.

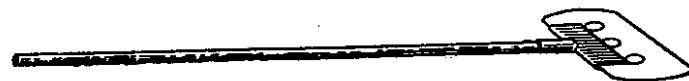

Скребок.

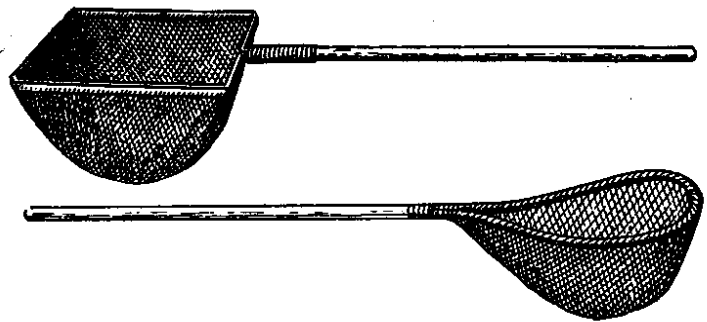

Сачки для вылавливания рыб.

случаях: при гибели рыб от неизвестных причин, гниении корней растений, ремонте аквариума.

Ну, а если ты перекормил рыб, вода помутнела и рыбы всплыли наверх?.. Как тут быть?

Полную смену воды в этом случае производить не следует. Часть воды нужно переменить и почистить дно и стекла. Если до твоей оплошности в аквариуме был нормальный режим, он восстановится. У любителей нередко аквариумы, в которых вода не менялась полностью много лет.

ТИПЫ АКВАРИУМОВ

То, что я сейчас рассказал об уходе, относится к так называемому общему аквариуму, в котором содержатся разные рыбы.

На какой природный водоем этот аквариум больше всего похож? Разумеется, на проточный пруд или озеро. В самом деле: как и в озере, вода здесь постепенно сменяется, причем частично удаляются вещества, загрязняющие водоем. Поэтому в дальнейшем такой аквариум я так и буду называть: аквариумом-озером. В таком аквариуме без подогрева хорошо живут наши отечественные рыбы, а при подогреве лучше всего будут себя чувствовать живородящие, барбусы, данио, харациновые, цихлиды.

Но бывают и другие типы аквариумов. Тебе, вероятно, случалось в витринах магазинов, в зоопарках или других местах видеть большие аквариумы с различными холодноводными рыбами. Тут могут быть и золотые рыбки, и вуалехвосты, и щуки, и окуни, и осетры. Вода в таком водоеме обычно очень чиста: она проточная. Как можно назвать такой аквариум? Какой естественный водоем он напоминает? Скорее всего, это аквариум-река. Сходный аквариум можно устроить и без протока: достаточно ежедневно менять треть или половину воды. Но такие аквариумы редко встречаются у любителей, потому что уход за ними сложен. Имеет смысл содержать таким образом только холодноводных речных рыб, да и то лишь в первое время. Привыкнув к неволе, они проживут и при озерном режиме.

А вот другой случай. Ты устроил аквариум-озеро, а потом перестал чистить там дно, подменять воду. Какой это будет водоем? Это аквариум-пруд. У любителей он встречается часто. Когда такой водоем только что устроен, он ничем не отличается от аквариума-озера. Но постепенно копится ил на дне, перерабатываются гниющие частицы растений, отходы животных. Изменяется и вода: в ней накапливается все больше и больше органических веществ, она становится кислее. А если растения хорошо растут, они потребляют растворенные в воде соли, превращают их в вещества своего тела. В этом случае вода становится мягче. Постепенно меняется и население, которое может жить в этом аквариуме. Из растений прежде всего погибает зубчатая элодея: старая вода ее «не устраивает». Потом начинает хуже расти амбулия, потом — папоротник, рдест, и, в конце концов, после



Криптокарина кордата.



Элодея канадская и зубчатая.

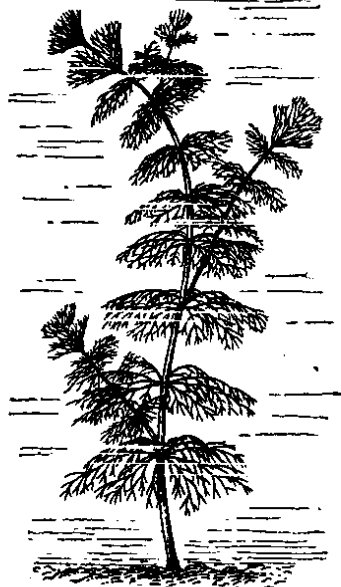

Амбулия.

длительного стояния воды хорошо будут расти только криптокарины...

В старом аквариуме-пруде хорошо себя чувствует далеко не каждая рыба. Даже живородки начинают в нем хуже размножаться, а барбусы и вовсе никогда не размножаются. Зато многие другие виды рыб живут здесь прекрасно, лучше, чем в аквариуме с переменной водой. В аквариуме-пруде из тепловодных рыб лучше всего живут лабиринтовые, икромечущие зубастые карпы, радужная рыбка.

Уход за аквариумом-прудом прост, только надо запомнить следующее.

Взамен испарившейся воды лучше подливать воду дистиллированную. Если подливать водопроводную, то соленость воды в аквариуме будет непрерывно возрастать.

Чтобы со дна не поднималась муть, хорошо иметь придонные заросли мелколиственных растений.

Так как дно не чистят, кормить рыб нужно особенно осторожно. Излишки корма испортят воду.

Изменения, происходящие со временем в аквариуме-пруде, очень похожи на то, что случается с настоящим прудом во время его старения. Состарившись, пруд погибает, уступая место болоту. В аквариуме настоящего болота не образуется, но признаки заболачивания все же имеют место. Посмотри на свет воду очень старого аквариума-пруда. Она коричневатая, точно такая, как и в настоящем болоте. Такая «старая» вода имеет особые свойства. Растения в ней растут плохо. Если погибла рыба или попал на дно кусочек несъеденного корма, он долго не гниет, так как гнилостных бактерий почти нет. Многие рыбы чувствуют себя в старой воде превосходно. Вот, например, лялиус. Он болеет в свежей воде, если температура опускается ниже 18 градусов. А в очень старой воде зимует даже при 15 градусах. Происходит это потому, что в старой, кислой воде не живут не только гнилостные, но и большинство болезнетворных бактерий. Именно на этом и основано применение старой воды для лечения многих рыбных болезней. Помимо лялиуса, в заболоченном аквариуме хорошо живут все другие лабиринтовые.

Но что же дальше происходит с заболоченным аквариумом? Если не почистить дно, не переменить своевременно часть воды, не «омолодить» водоем, то ил может начать пузыриться, корни растений — гнить и на поверхность будет всплывать газ метан. Тогда нужно бить тревогу: аквариум погибает. Но случается это через много лет существования водоема.

Скорость старения аквариума зависит от многих причин, главным образом от количества света и температуры. Теплый, очень светлый аквариум мало стареет: органические вещества в нем почти полностью перерабатываются, образуя углекислый газ и воду. Происходит, как говорят, самоочищение воды.

ЗЕЛЕННЫЕ ДРУЗЬЯ



Кто из нас, городских жителей, не любит в начале лета совершать загородные прогулки! Перроны вокзалов в это время заполняет множество нагруженных всяческим скарбом дачников, рыболовов со связками удочек.

С неизменной канной в руках отправляюсь «на охоту» и я. И всегда возвращаюсь с богатой добычей.

Узкой зеркальной лентой вьется среди прибрежных кустов ленивая подмосковная речушка. Всматриваясь в ее воду, стараюсь не пропустить ни одного прибрежного растения, медленно продвигаюсь вниз по течению.

Вот раскинула на воде свои большие круглые глянцевиые листья кубышка. А вот в воде, у самой поверхности, — ее бутон. Кто не знает ее чудесных крупных желтых цветов с зелеными кувшинчиками — пестиками, окруженными пушистыми тычинками? Кубышка мне нужна, и именно такая — желтая: она лучше, чем белая, растет в аквариуме. Но эта слишком велика: черешки надводных листьев чуть ли не по метру, подводные листья с 20-сантиметровыми пластинками. Представляю себе, какое у нее корневище! Быть может, с руку толщиной. Но «старушка» цветет уже много лет, и ниже по течению реки наверняка можно найти ее многочисленное семенное потомство.

Прохожу еще несколько метров и вижу на дне медленно колышущуюся розетку бледно-зеленых листочков. Эта вполне подходит: ей два-три года, листочки у нее диаметром 5—10 сантиметров. Жаль только, что далеко, с берега не достанешь. Придется купаться.

А когда, уложив в канну свою тщательно обмытую, очищенную от улиток добычу, мокрый, но довольный, отправляюсь дальше, то совсем рядом, у самого берега, замечаю целые кубышечьи заросли. Ну не досадно ли?!

Уговариваю себя не жадничать, но все же беру еще парочку...

Не менее успешными оказываются и дальнейшие поиски. На быстринке, прикрепившись белыми нитями — ризоидами — к камню, распластал свои тонкие, усаженные мелкими листочками стебельки водяной мхонтиналис. А в маленьком прибрежном прудишке все дно густо-густо заросло пушистыми головками перистолистника. Но самая большая удача ждала меня уже к вечеру, когда я собрался идти на станцию. Среди разбросанных по поверхности реки листьев кубышки увидел я вдруг такие же по форме и цвету, но только маленькие — 2—3 сантиметра — листочки. Неужели семенная кубышка выкинула надводные листья? Дотянувшись палкой, поддел листочек и... вытянул чудеснейшее плавающее растение — лягушатник (волокрас).

Усталый приезжаю до-

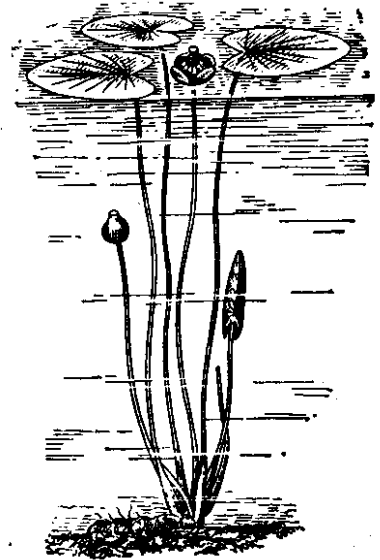

Кубышка желтая.

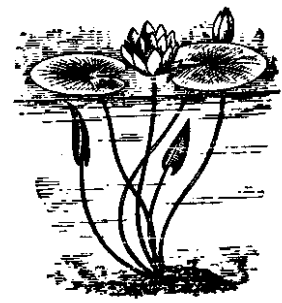

Белая кувшинка.

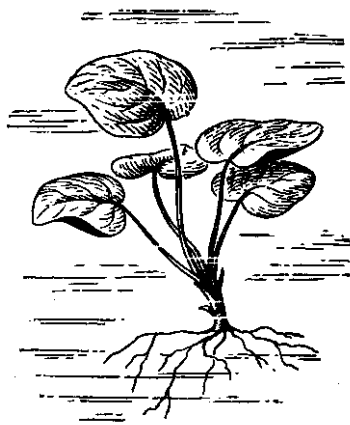

Кубышка семенная.

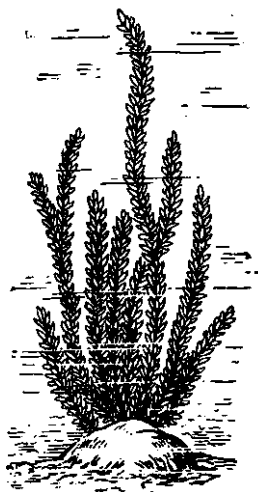

Фонтиналис.

мой. Как хорошо было бы сейчас лечь в постель и заснуть! Но нельзя: в канне мало воды, а лежит там целая куча растений. Приношу таз и, тщательно промывая каждую веточку, каждый листочек, начинаю засаживать приготовленный заранее для этого аквариум. Любимое занятие прогоняет усталость.

До чего же красив аквариум с этими растениями! Посаженные в центре в горшочки с глинистым грунтом, кубышки привлекают взгляд своими большими нежно-зелеными листьями; расположенные у дальней и боковой стенок пушистые головки перистолистника создают впечатление большой глубины и образуют живую окантовку уголка подводного мира. Прижатые камешками к песку на освещенных местах переднего плана, клубки тончайших ниточек фонтиналиса с первого взгляда незаметны. Но когда всмотришься, невольно восхищаешься мельчайшими прозрачными листочками и ажурным сплетением его стебельков. Сверху, над аквариумом, пристраиваю зеркало, и отраженный им свет окна освещает плавающую на поверхности розетку лягушатника. Не беда, что она одна! Уже через

несколько дней длинные, как у земляники, усы начнут ползаться в стороны, образуя на концах новые маленькие растеньица. А перистолистник и фонтиналис придется чуть ли не каждый месяц прореживать.

Я описал поездку за аквариумными растениями на маленькую речушку. Такие же и многие другие растения встречаются почти повсеместно в Подмоскowie, причем нередко в огромных количествах. Так, например, лягушатник, редкий по рекам, иногда полностью затягивает поверхность затененных глубоких луж и прудов.

Очень распространен в тенистых или сырых местах денежник. Это наземное ползущее растение, прекрасно живущее в воде.

Для аквариума это растение лучше всего брать с берегов водоемов, со дна заливаемых водой ям или канав: такой денежник лучше приспособится к подводной жизни.

Листья денежника, растущего на земле и в воде, расположены по-разному. На воздухе стебель растения стелется по почве, расположенные на нем попарно листочки лежат в одной плоскости. Аквариумные условия меняют растение: стебель делается прямостоящим, обильно ветвящимся, листья мельчают, расположение их становится иным. Лучший грунт для денежника — глинистый или же просто засоренный песок. Растение плохо растет в очень старой воде.

В тихих заводях речек, в озерах, прудах часто попадаются роголистники. На длинном стебле в узлах, мутовками, расположены твердые игольчатые листья. Внизу междоузлия длинные, а вверх коротенькие, и листья образуют шапку-головку. В аквариуме роголист-



Перистолистник.

ники растут летом и зимой, но сильно вытягиваются, и время от времени приходится их обрывать, оставляя только пушистую верхушку. Сажать эти растения в грунт необязательно. Частой смены воды роголистники не любят.

В топких местах рек, прудов и болот Европы, Азии и Америки частенько встречаются топняк и блестянка. Эти растения без корней и листьев; они состоят из коленчатых стеблей, от каждого узла которых отходят ветвящиеся стебельки. Топняк и блестянка обладают полезным свойством: в теле их скапливается очень много солей кальция. Разрастаясь, они смягчают воду.

В любительских аквариумах чаще встречается блестянка. Она очень неприхотлива: достаточно бросить в воду маленький кусочек стебелька, и он начнет разрастаться.

Фонтиналис, перистолистник, роголистник, блестянка, как и некоторые другие растения, играют в аквариуме особую роль. Дело в том, что на их мелких листочках и стеблях осаждаются, скапливаются муть. Тем самым очищается вода. Если растения становятся темными, грязными, их нужно встряхивать или же промывать, вынимая из аквариума.

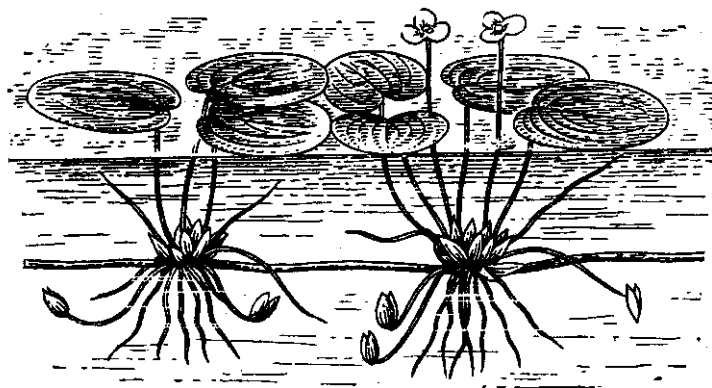

Водокрас (лягушатник).

В прудах и озерах южных районов Советского Союза (так же как в умеренной и субтропической зонах всего земного шара) растет валлиснерия. От укороченного подземного стебля отходит розетка изумрудных лент — листьев, достигающих в высоких аквариумах в длину 50 сантиметров. Белый мочковатый корень укрепляет растение в грунте.

От посаженного в песок куста отходят в стороны стебли-усы, на концах которых образуются новые растения. Если валлиснерию не пересаживать, то в хорошо освещенном аквариуме за год от одного кустика удастся получить более ста новых.

Можно в аквариуме добиться и цветения валлиснерии. Кустик растения должен для этого перезимовать при пониженной температуре (на окне).

Для низких аквариумов (с уровнем воды 20—30 сантиметров) особенно удобна вьющаяся разновидность валлиснерии, родина которой — юг Соединенных Штатов Америки. Листья этого растения завиты в светло-зеленые спирали. Длина их не превышает 30 сантиметров.

Новым для наших аквариумов растением является валлиснерия гигантская (родина — тропическая Азия). Листья ее очень длинные, а ширина их — до 3 сантиметров. Растение пригодно только для высоких и теплых аквариумов (22 градуса и выше).

На Кавказе и под Астраханью, в медленно текущих и стоячих заболоченных водах, встречается папоротник марсилия. Четырехлопастные листочки сидят по одному на верхушке длинных голых стеблей, которые отходят от подземного стебля-корневища. Если в аквариуме свет сбоку, стебельки марсилии будут короткие,

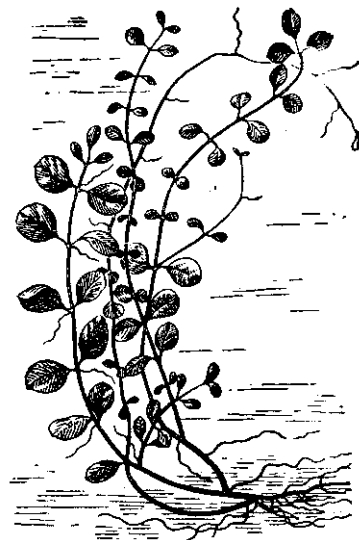

Денежник.

а растение очень красивое. При верхнем свете растение вытягивается и вид его портится. Зимует в аквариуме марсилия плохо. Старые аквариумисты советуют сажать ее в горшочек и поднимать на зиму так, чтобы вода покрывала лишь треть растения. Но при сильном свете марсилия растет всю зиму и под водой.

Кроме подводных растений, в природных водоемах можно найти немало плавающих. Об одном из них — водокрасе-лягушатнике — я уже говорил, но нужно сказать еще несколько слов. Существует мнение, что нельзя всю зиму иметь в аквариуме зеленые водокрасы. Это не так.

Поздней осенью, когда лягушатник начинает желтеть, следует собрать округлые зимующие почки, которых всегда много на растении. Поместив их в баночку с водой, почки нужно хотя бы две недели продержать при температуре 1—4 градуса. После этого, помещенные в теплый аквариум, они распускаются. Дальше все уже зависит от количества света. Если водокрасы освещать не меньше 12 часов в день 25-ваттной лампой сверху,

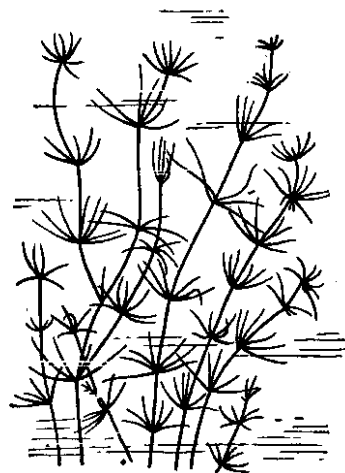

Блестянка

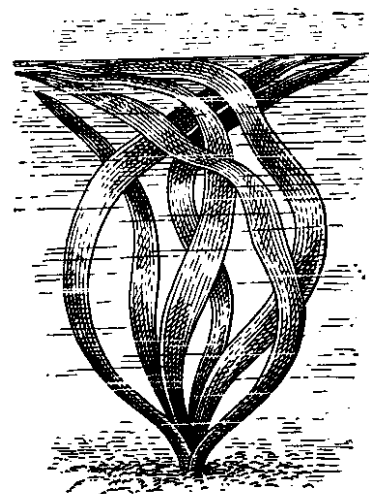

Валлиснерия гигантская.

они будут даже крупнее, чем летом. Но лампа не должна слишком сильно нагревать растение: листья при этом бледнеют, гибнут.

В редком пруду не встретишь ряску, обыкновенную или трехдольную. Растения эти отличаются исключительной скоростью размножения. За лето ряска может дать 32 000 растений! Оба вида ряски прекрасно растут в аквариуме, застилая часто, как и в пруду, весь водоем. Этого допускать нельзя: если на поверхности воды нет газообмена, рыбы и подводные растения могут погибнуть. Тебе, может быть, приходилось наблюдать водоемы, в которых ряска заняла всю поверхность. Вода там темная, грязная, с неприятным запахом. Даже карась в таком пруду часто погибает. В аквариуме, куда свет попадает обычно сбоку, зарастание поверхности менее страшно, но и здесь оно нарушает режим.

Хоть ряски и очень неприхотливы, однако они предпочитают воду стоячую, старую.

Если взять щепотку рясок и мелко нарезать, то получится хороший зеленый корм, который охотно едят живородящие, карповые. Ряску, плавающую на поверхности, рыбы не трогают.

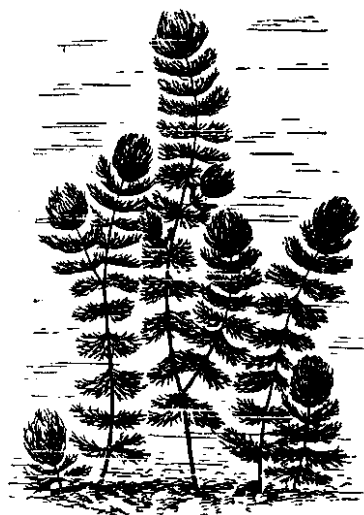

Роголистник.

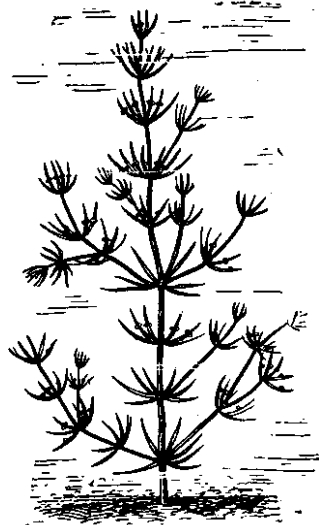

Топняк.

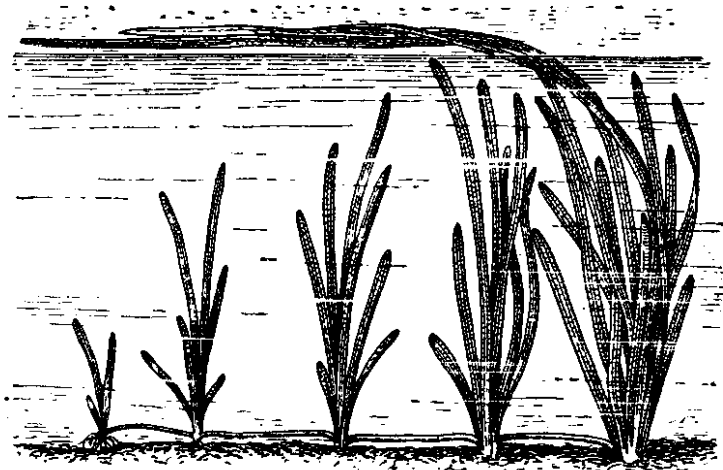

Валлиснерия.

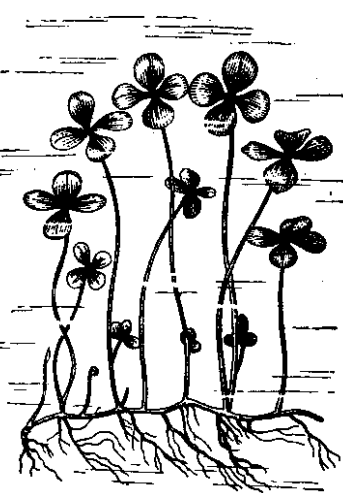

Марсилия.

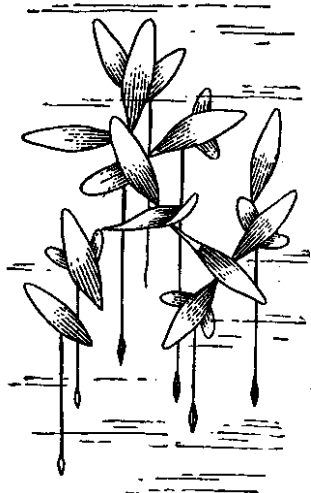

Ряска.

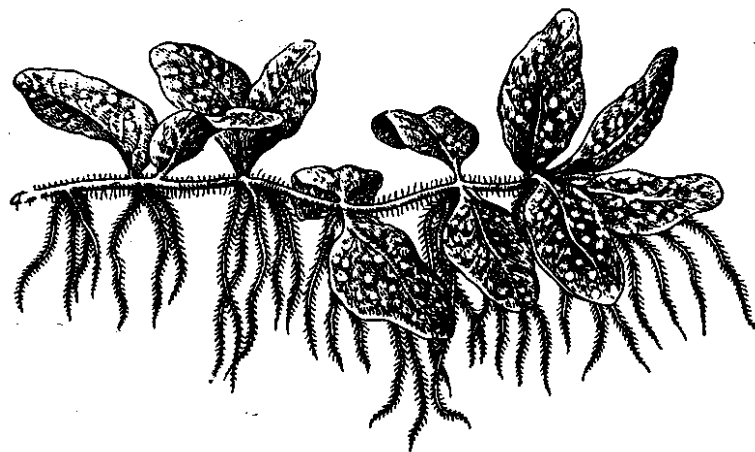

Сальвиния.

На юге нашей страны, особенно в Молдавии, в прудах, озерах и речках часто можно найти плавающий папоротник сальвинию. Мелкие округлые плавающие листочки сальвинии покрыты серебристыми блестящими волосками и очень красивы. А под водой у нее к тонким стеблям прикрепляются листья иного вида — прозрачные, пушистые, похожие на корешки. Летом в аквариумах сальвиния растет очень быстро, если, конечно, достаточно света. Важно, чтобы покрывающее аквариум стекло не прилегало плотно. Если под стеклом слишком много паров, сальвиния гибнет.

На зиму сальвинию сохранить трудно. Только в теплых и светлых аквариумах выживают отдельные растения. Осенью несколько веточек можно поместить в банку со слоем песка на дне и уровнем воды 2—3 сантиметра. На растениях образуются споры, оседающие на дно.

Если банку продержать зиму на окне, весной споры прорастут, и вскоре поверхность будет усеяна множеством молодых растений.

Аквариум — искусственный водоем, и, как ни стараются аквариумисты, большинство обитателей за сте-

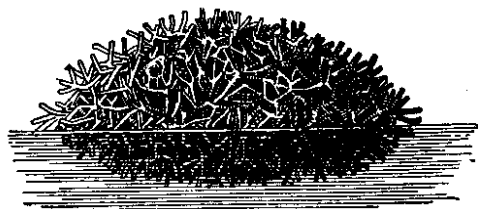

Риччия.

клянными берегами чувствуют себя хуже, чем в природных водоемах. Но так бывает не всегда, и прекрасный пример этому — риччия.

Риччия — плавающий печеночный мох. Растение состоит из сложного переплетения зеленых рассеченных пластинок. В умеренной и теплой зонах земли риччия водится повсеместно, но это не значит, что ее легко найти. Немало я видел озер, прудов и прудишек, а риччию в природе нашел только трижды. Да и что это была за риччия! Маленькие, желтоватые, покрытые грязью комочки... Не так выглядит риччия в аквариуме. Здесь она разрастается пышным зеленым ковром, покрывая нередко весь водоем.

Почему же в аквариуме она чувствует себя лучше, чем в озере? Причины понятны: в аквариуме риччии не мешают обычно другие растения, она не засоряется илом, движением воды ее не переворачивает, а главное, нет прямых солнечных лучей.

В аквариуме риччия растет круглый год, однако зимой требует подсветки и подогрева. Это полезнейшее растение — оно дает убежище для мальков живородящих рыб и совершенно необходимо для размножения многих икроемущих.

С риччией можно проделать интересный опыт. Если клубок ее положить в банку на мокрую землю, а сверху банку закрыть стеклом, риччия образует беловатые корневидные отростки — ризоиды, которые уходят в землю. После этого стекло можно снять, и риччия при обильной поливке начнет расти как наземное растение.

...На необозримых просторах нашей родины, в различных водоемах и на их берегах, можно найти множество самых разнообразных растений, пригодных для аквариума. Конечно, я описал далеко не все. Многочисленные рдесты, стрелолисты, водяная гречиха, телорез, уховник, водяная сосенка — все они могут использоваться в аквариумах. Нет сомнения, что можно подобрать немало и таких растений, которые никто никогда в комнате не держал. Найти их, создать им условия жизни — интересное и вполне доступное для юных аквариумистов дело.

Кроме местных, в аквариумах распространено много растений, вывезенных из различных концов земного шара. Нередко их называют экзотическими или тропическими. Это неверно. Прежде всего, не все они происходят из тропиков. Да и не называем ведь мы тропическим растением картофель, хотя предки его и произрастают в Южной Америке. Долгие годы аквариумного существования изменили эти растения, сделали их просто комнатными.

Комнатных аквариумных растений много. Я расскажу лишь о некоторых из них, самых обычных.

Североамериканский перистолистник (мириофиллум) близкий родственник нашего отечественного перистолистника. Они очень похожи друг на друга, и отличить их трудно. Американский перистолистник в условиях аквариума обычно выглядит более пушистым.

Чудесным украшением как подводной, так и надводной части аквариума является широколистный стрелолист (японика). Родина растения — юг Северной Америки.

Подводные листья растения, как и у валлиснерии, лентовидны, но много шире, жестче и темнее. Размножается растение примерно так же, как и валлиснерия. В грунте из чистого песка оно долгое время не разрастается; если же под слоем чистого есть слой немытого песка, растет довольно быстро.

В аквариумах с низким уровнем воды и обильным верхним светом растение выбрасывает на узких, длинных черешках широкие ланцетовидные надводные листья. Перезимовав при температуре 10—14 градусов, куст стрелолиста цвел у меня в течение лета семь раз, обра-

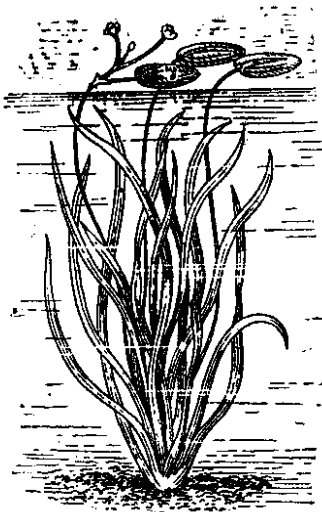

Сагиттария натанс.



Амазонка.

зую кисти белых цветков с пушистыми желтыми тычинками. Семена это растение дает только при перекрестном опылении.

Похож на валлиснерию, но с саблевидно изогнутыми листьями американский стрелолист сагиттария субульята (натанс). В большинстве аквариумов он цветет ежегодно. Мелкие цветочки выносятся изогнутыми тонкими цветоножками на поверхность воды.

У этого стрелолиста есть карликовая разновидность. При достаточном верхнем свете она обильно разрастается по дну, образуя коврик, причем каждое растение не больше 5 сантиметров в высоту, а листочки тоненькие, ярко-зеленые. Я это растение очень ценю, так как оно создает в аквариуме нижний зеленый ярус, «лужайки» среди подводных лесов.

Близки к сагиттариям ехинодорусы, которые с легкой руки немецких аквариумистов зовут амазонками. Их несколько видов. Очень красива амазонка широколистая. Она пригодна лишь для большого аквариума, высокого и широкого. Листья, сужаясь к концам, достигают большой длины и ширины 5 сантиметров. Неверно, что это

растение предпочитает мягкую воду. Оно прекрасно растет в любой воде. Нуждается лишь в грунте, богатом питательными веществами, да боится пересадок. Размножается, только сильно разросшись, но зато уж размножается неукладимо. Образуется длинная стрелка, нередко ветвящаяся, а на ней почки, дающие начало растениям. Чтобы укоренить почки, стрелку приходится осторожно пригибать к грунту. Только после того как дочерние кустики пойдут в рост, можно перерезать стрелку.

Другую амазонку у нас зовут карликовой, хотя на самом деле она средняя (по-латыни — интермедиус). Как и ее «гигантский» родственник, родом она из Америки. Она меньше — редко до 35 сантиметров высотой, а размножается легче. Она более пригодна для ребячьих аквариумов.

Превосходным аквариумным растением является южноамериканская зубчатая элодея. Длинные (до 1,5 метра) стебли растения густо покрыты мутовками сочных светло-зеленых зубчиков-листьев.

Разрастается элодея очень быстро. Любой самый маленький обломок стебля дает начало новому растению.

Элодею не обязательно сажать в грунт: она прекрасно растет, плавая в воде. Но часто бывает так, что элодея не растет, причем сохраняются только плавающие

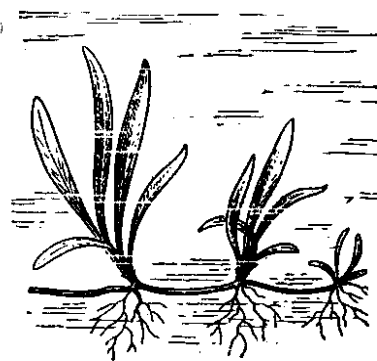

Карликовая амазонка.



Людвигия.

поверху головки; низ же стебля отгнивает. Это происходит в тех случаях, когда растения содержат без перемены воды. Зубчатая элодея нуждается в очень большой освещенности, а старая вода желтоватая и плохо пропускает свет. Не растет элодея и в очень жесткой воде, например в водопроводной воде городов Донбасса.

Кто-то из аквариумистов занес зубчатую элодею в маденькие прудики около подмосковной станции Белые Столбы. Там она сильно разрослась и не менее сильно изменилась: стебли стали тонкими, листочки — мелкими и более округлыми. Взятые из этих прудиков головки растения разрастаются в обычную аквариумную элодею.

Завезенная случайно в Европу элодея канадская похожа на зубчатую, но отличается от нее мелкими темно-зелеными, закругленными на концах листочками. Обильно разросшись во многих водоемах, она вытеснила другие растения, за что получила название водяной чумы. Для содержания в аквариумах она фактически непригодна, так как требует низкой температуры.

Прекрасно разнообразит подводную картину американское болотное растение людвигия. Обильно ветвящийся стебель людвигии усажен широкими ланцетовидными листьями, у основания которых располагаются пушистые красноватые корешки. Размножают людвигию стеблевыми черенками.

Разрастаясь, кустик людвигии достигает поверхности воды и, если она хорошо освещена, дотягивается до борта, свешивается через него и, сильно ветвясь, начинает расти снаружи. Листья при этом становятся глянцево-витыми, темно-зелеными, с яркой фиолетово-красной изнанкой. Несколько лет назад весной я посадил людвигию в большую стеклянную банку, подвесив ее к верхней части окна. Свесившись за борт, людвигия к осени доросла до подоконника, вытянувшись более чем на 1,5 метра. Куст был так густ и широк, что затенял стоящие на окне аквариумы, и его в течение лета несколько раз приходилось прореживать.

В аквариуме со старым засоренным песком хорошо растет хелеохарис (обычно у нас это растение неправильно называют полушницей или изозетесом). Плотные

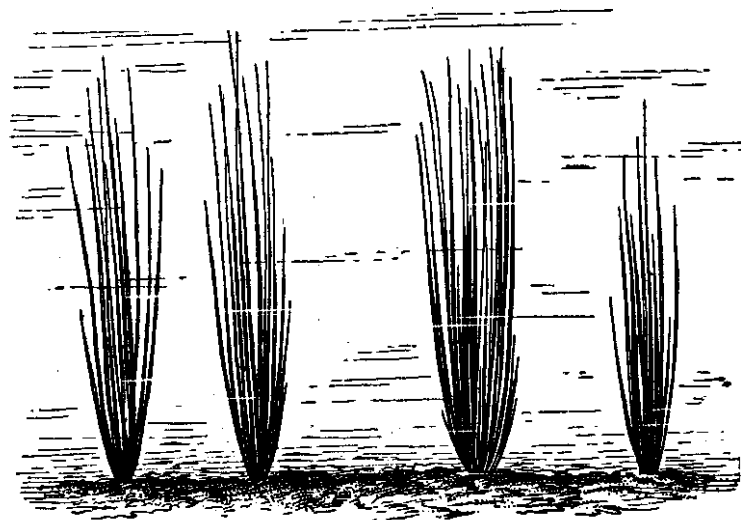

Хелеохарис.

нити-листья этой травки отходят от тоненьких мочковатых корешков.

Размножается хелеохарис подземными стебельками, причем новое растение образуется не далее чем в сантиметре от старого. Разрастание происходит в шахматном порядке, и через некоторое время растение заполняет аквариум. Если нежелательно, чтобы растение распространялось по всему водоему, отведенный для него участок грунта можно отгородить, вкопав в песок узкую полоску стекла.

Хелеохарис распространен в умеренных и теплых зонах земного шара почти повсеместно. Но в аквариумах лучше переносят комнатные высокие температуры растения, предки которых вывезены из тропиков.

Водяной папоротник (цератоптерис) распространен в тропиках повсеместно. Светло-зеленые, с сильно рассеченными листьями кустики по внешнему виду представляют нечто среднее между обыкновенным лесным папоротником и морковью.

Растение размножается удивительно быстро. Стоит



Водяной папоротник —
цератоптерис.

листьям достичь в длину 8—10 сантиметров, как на них сразу во многих местах закладываются почки, дающие начало новым растениям. На отломленном маленьком кусочке листа образуется хотя бы одно новое растение. В 1948 году в Москве появился единственный маленький кустик, но уже через несколько месяцев водяной папоротник был почти у всех аквариумистов, причем многие имели сотни кустов.

Если все описанные ранее растения пригодны

как для тепловодных, так и для холодноводных аквариумов, то папоротник любит обогрев и электрический подсвет. Лучше всего папоротник растет в аквариуме-озере. В очень старой воде повышается его требовательность к свету и сохраняются лишь маленькие кустики, плавающие на поверхности.

Водяной папоротник — цератоптерис бывает и совсем другого типа. Плавающая форма его уже давно знакома аквариумистам Москвы и получила у нас название «капустки». Листья растения, широкие и большие, бывают зелеными только тогда, когда находятся над поверхностью. Погрузившись в воду, лист желтеет, а по краям его тотчас образуются из почек новые растеньица. В аквариуме капустка хорошо зимует, если сверху ее освещает и греет лампа.

А вот еще один папоротник, микрозориум, его у нас зовут т а и л а н д с к и м. Родом он азиат. Это — наземное растение, но как я ни старался, мне так и не удалось вернуть его из воды на сушу.

Листья у тайландского папоротника жесткие, обычно до 10—15 сантиметров в длину. Их немножко гофрированные края очень украшают аквариум. Растение это

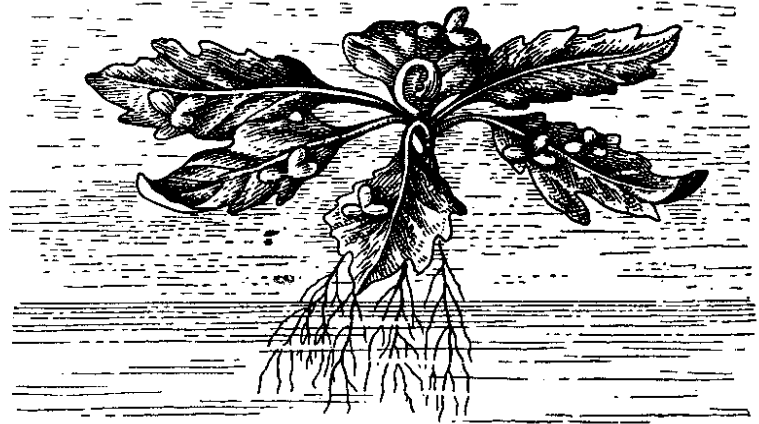

Цератоптерис «капустка».

с «фокусами». Если его корни-ризоиды зарыты в песок, оно погибает. Просто нужно прижать их легоньким камешком. Размножается он корневищем и листом. Но только ни в коем случае не оторванным: новое растение образуется на старом, большом.

Очень красива пушистая, перистолистная кабомба. Это южноамериканское растение издавна украшает наши аквариумы. Коротенькие кусочки стебля (15—20 сантиметров) в нижней части свертывают кольцом и закапывают в песок на хорошо освещенном месте. Если вода прозрачная и не меняется полностью, кабомба прекрасно растет, причем стебли ее достигают больших размеров (более метра). На листьях собирается муль, поэтому их нужно время от времени встряхивать. При сильном верхнем свете иногда удается получить надводные листья кабомбы. Они совсем не похожи на подводные и очень приятны на вид — это небольшие, изрезанные по краям плавающие пластинки. В аквариуме кабомбы почти никогда не цветут.

Из далекой солнечной Индонезии переехала к нам чудесная амбулия (лимнофила). Неопытный глаз может спутать это растение с кабомбой. Но стоит при-

смотреться, и различия станут ясны. Прежде всего, в мутовках кабомбы по два перистых листочка, а у амбулии по шесть — десять. Головки амбулии никогда не бывают такими пушистыми, как у кабомбы. Амбулия сильно ветвится, у кабомбы же отростки отходят обычно лишь у корней. И наконец, цвет растений разный: кабомба — темно-зеленая, почти бутылочного цвета, амбулия — яркая.

Амбулия хорошо растет не во всех аквариумах. Ей нужна частичная перемена воды (аквариум-озеро) и очень много света.

В стоящих на окне аквариумах с прозрачной неподогреваемой водой хорошо растет кардамина (в Москве растение неправильно называют водяной настурцией). На вьющихся, переплетающихся с другими растениями стебельках сидят нежные светло-зеленые листочки с красивыми многоугольными краями. Растение обильно ветвится и превосходно размножается черенками, на

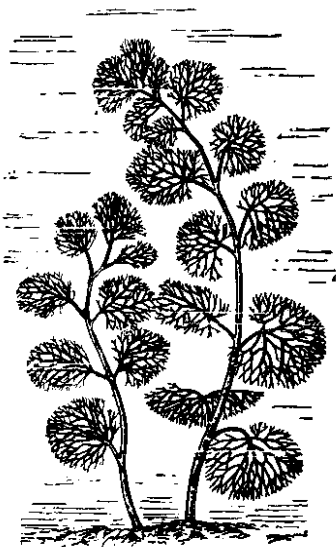

Кабомба.

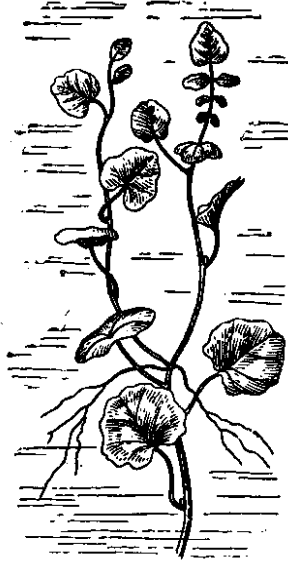

Водяная настурция.

которых почти всегда есть тонкие белые придаточные корешки. Кардамина нуждается в обилии света. В тепловодных аквариумах она обычно быстро гибнет; родина растения — Дальний Восток, поэтому перегрева оно не переносит. Впрочем, в основном растение гибнет от водорослей-сорняков: борьбы с ними кардамина не выдерживает.

Мадагаскарский красавец апоногетон — одно из любимейших растений аквариумистов.

В грунте у растения образуется крупный округлый подземный стебель — клубень. От него вниз отходят корни, а вверх листья. Черешки их длинные, тонкие, а листовые пластинки широкие, продолговатые, округлые. Если свет сбоку, у апоногетона вырастают только подводные листья. Тонкие, с просвечивающей сеткой жилок, с гофрированными краями, они, кажется, непрерывно колыхаются, хотя, конечно, вода в аквариуме неподвижна. Если свет падает сверху, образуются, главным образом, плавающие листья. Они плотнее подводных. Нижняя их сторона красноватая, а края гладкие. При верхнем свете апоногетон размножается плохо, а при боковом нет-нет да и выбросит стрелки, на концах которых образуются маленькие клубеньки с корешками и листочками. Обрывать молодые апоногетоны и сажать в грунт лучше тогда, когда они подрастут. А можно и совсем не обрывать: они сами отваливаются.

Первый апоногетон подарил мне когда-то один опытейший любитель. Давая растение, он сказал:

«Если добьешься того, что апоногетон будет у тебя расти и размножаться зимой, значит, кое-что в аквариумном деле ты понимаешь».

Мне пришлось повозиться, прежде чем я выдержал

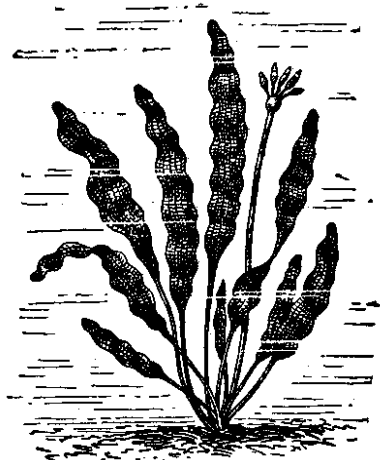

Апоногетон.

этот экзамен... А как обстоят дела у тебя, читатель? Растет апоногетон или нет? Если нет, я тебе подскажу: нужен грунт из засоренного песка, а еще лучше — глины или торфа; вода тоже годится не всякая — она должна быть старой, кисловатой. Не совсем просто и со светом: при недостатке его листья чернеют, а при излишке покрываются водорослями и гибнут. В общем, растение довольно «трудное». Но ведь чем труднее, тем интереснее!

Особое место среди аквариумных растений занимают южноазиатские криптокарины. Сейчас в Москве широко распространены два вида. Один из них, более мелкий, с желтовато-коричневыми листьями (криптокарина беккетти), — старый житель наших аквариумов. Другой — крупнолистный, с темно-зелеными листьями, с красной изнанкой (криптокарина кордата) — появился сравнительно недавно.

Изредка в наших аквариумах встречается широколистная, желтовато-зеленая, с красными жилками криптокарина гриффита. Есть также узколистая, ярко-зеленая

хертелиана и очень мелкая невели. Имеются и другие криптокарины. В некоторых коллекциях их до 20 видов.

Криптокарины — теневыносливые растения.

Это их свойство очень важно для аквариумиста. Ведь далеко не во всех уголках аквариума можно создать хорошие световые условия. И там, где темно-вато, — там место криптокарины.

Криптокарины — растения старой и кислой воды. Не гибнут они и в воде свежей, но настоящий расцвет наступает лишь в старом водоеме. Бывает так, что в аквариуме погибают все другие растения, — очень уж кислая стала вода. Крипто-

карины же прекрасно растут. Это аквариумисту выгодно: есть рыбы, нуждающиеся в кислой воде, содержат их обычно в компании с криптокаринами.

Грунт для криптокарин лучше всего создать с добавлением торфа или ила. Но это можно делать только в отдельных горшочках. Могут криптокарины расти и в глинистом грунте, и просто в сильно засоренном песке. Если криптокарина кордата растет в темном месте, листья у нее темно-зеленые. На ярком освещении они с нижней стороны краснеют. Особенно яркими бывают жилки.

В Португалии, Африке, тропической Азии, Австралии в спокойных местах водоемов всех типов поверхность нередко покрывается густыми сплетениями карликовой пузырчатки (у нас ее путают с малой пузырчаткой). Это растение плотоядное, то есть, кроме углекислоты и солей (обычной пищи растений), питается также животной пищей. На тонких ниточках-стебельках карликовой пузырчатки в соседстве с маленькими иголючими-листьями расположены зеленоватые шарики. Это лочные камеры. Беда инфузории или бактерии, которая попадет в этот пузырек. Направленные внутрь щетинки у входа не дадут ей выбраться наружу, и растение быстро ее переварит. Карликовая пузырчатка питается так называемым наннопланктоном — мельчайшими живыми существами. Поэтому в аквариуме она полезна. Устрой на хорошо освещенной поверхности заросли этого растения — и в аквариуме легче будет поддерживать чистоту. Эту пузырчатку полезно помещать в нерестилища; особенно с барбусами и харациновыми. Однако когда личинки этих рыб начинают самостоятельно питаться, пузырчатку нужно убрать: она отнимет у мальков часть пищи.

В отличие от карликовой пузырчатки, распространенная в наших водоемах пузырчатка обыкновенная для аквариума вредна: она поедает циклопов, дафний, рыбных личинок. Но интересно: не окажется ли она полезной для аквариумов с крупными золотыми рыбками, вуалехвостами или телескопами? Такие аквариумы обычно грязны, вода там мутная. Не поможет ли здесь любитель пузырчатка? Чтобы выяснить это, нужны опыты.

На обыкновенную пузырчатку аквариумисты должны обратить внимание еще и по другой причине. Есть «при-

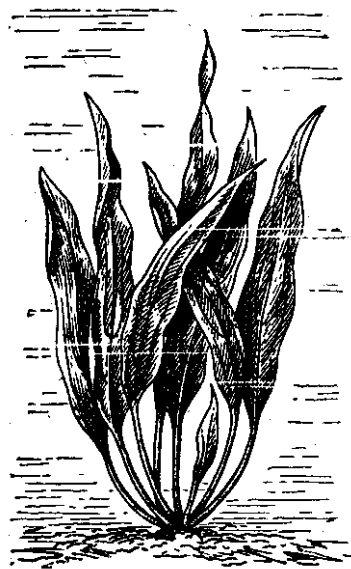

Криптокарина беккетти.

вередливые» рыбы, которым нужна очень мягкая вода. Как и водоросль водяная сеточка, пузырчатка может в данном случае помочь: она растет только там, где вода мягкая. В воде из такого пруда вполне можно разводить, например, миноров.

В больших городах, где много аквариумистов-любителей, достать комнатные аквариумные растения легко. Как же поступить там, где аквариумистов нет?

Помимо местных растений, которые нетрудно найти в природе, в этом случае может выручить комнатное наземное растение традесканция («бабы сплетни»). Любой из ее видов (зеленолистный, двухцветный, трехцветный) может быть превращен в подводное растение.

В маленький цветочный горшок насыпают на дно слой крупного песка, затем слой смеси песка с землей и, наконец, снова слой песка, в который сажают небольшие черенки традесканции. При обильной поливке традесканция через 1—2 недели хорошо укореняется.

После этого горшок подвешивают в верхней части аквариума и опускают в воду с таким расчетом, чтобы она не доходила до его верхнего края на 2—3 сантиметра. Сверху аквариум закрывают стеклом.

Разрастаясь, традесканция свешивается через край горшка, достигает воды и начинает (при обилии света) расти в ней, наполняя аквариум массой чудесных разноцветных ветвей.

Однако много времени проходит, прежде чем растение достигнет воды. Иногда хочется «помочь» ему: взять и опустить ветки в воду. Но в этом случае растение погибает.



На этом описание аквариумных растений я закончу. Конечно, если ты уже знаком с жизнью аквариума, эти описания тебя не удовлетворят и ты засыплешь меня вопросами: а бакопа? А эйхорния? А другие растения? На эти вопросы ты можешь найти ответ в других книгах.

Глава IV

РЫБЫ



Теперь, когда ты знаешь основные правила ухода за аквариумом и знаком с обычными аквариумными растениями, можно приступить к рассказу о рыбах.

К рыбам относятся позвоночные животные, имеющие череп, живущие в воде и дышащие жабрами.

Строение рыб, как и всякого другого животного, неразрывно связано с образом их жизни, с окружающей средой. Для всех рыб такой средой является вода. Тело рыб, заостренное на концах и обтекаемое, приспособлено к жизни в воде. Водным образом жизни объясняется и своеобразный покров — чешуя, и органы движения — плавники.

Главный орган движения рыбы — хвост. Помимо него, имеются и другие непарные плавники: спинной плавник (один или два) и подхвостовой, или заднепроходный. Они служат рулями, помогая рыбе правильно держаться в воде. Передним конечностям наземных позвоночных соответствуют у рыб грудные плавники, задним — брюшные. Плавники эти поддерживают рыбу в горизонтальном состоянии, способствуют поворотам во время движения, помогают движениям вперед и назад.

Большинство рыб размножается, откладывая икру. Как проста на первый взгляд икринка и как сложен организм взрослой рыбы! Икринка — это одна клетка, снабженная питательным материалом — желтком. Слившись в воде с выделяемым самцом живчиком, икринка начинает развиваться. Но развитие икринки зависит не только от оплодотворения. Большое значение имеет окружающая среда. Если создаются условия для разви-

тия, икринка развивается; в тех случаях, когда этих условий нет, икринка гибнет.

Из развивающейся икры далеко не всегда выходит существо, похожее на взрослую рыбу. Обычно икринка развивается в личинку. Личинка устроена просто и в большинстве случаев имеет хорошо видимый желточный пузырь — оставшийся запас питательных веществ. Когда этот запас кончается, личинка начинает самостоятельно питаться и, если в окружающей среде есть подходящие условия жизни, подходящее питание, развивается в малька, то есть в маленькую, но сходную во многом со взрослыми рыбку. В этот момент меняется, как правило, и потребность в питании. С этими фактами тебе также придется столкнуться, так как в аквариуме именно человек предоставляет рыбам все необходимое питание.

Если ты станешь настоящим аквариумистом, у тебя неизбежно будут и успехи и огорчения. Не легкое это дело — получить икру, добиться ее развития, выкормить личинок и мальков. Но ведь чем труднее дело, тем оно интереснее, тем приятнее потом смотреть на результаты своих трудов.

ХОЛОДНОВОДНЫЕ РЫБЫ

В пресноводных водоемах Советского Союза живет множество различных рыб. Любую из них можно поселить в аквариуме. Но часто это очень сложно — при высоких комнатных температурах холодноводным рыбам не хватает растворенного в воде кислорода. Поэтому обычно содержат лишь некоторые, самые неприхотливые виды.

Многие отечественные рыбы в аквариуме размножаются. Главное условие нереста для большинства из них — холодная перезимовка. Какая нужна для этого температура, сколько времени рыбы должны содержаться на холоде — все это интересные, почти неизученные вопросы, которыми вполне могли бы заняться юные аквариумисты.

Прежде всего опишу виды, размножение которых в аквариумах наблюдалось много раз.

Верховка (верхоплавка, малявка). Приведенные народные названия очень метко характеризуют рыбку, давая представление как о месте обитания, так и о ее размерах.

Тихие, неглубокие участки речек, поверхность озер и чистых проточных прудов — излюбленные места этой тоненькой маленькой рыбки. Брось на поверхность корочку хлеба, и ты сразу же увидишь зеленовато-серые спинки малявок. Целая стайка окружает брошенный хлеб. Вот некоторые, изловчившись, пощипывают корочку снизу, блестя на солнце, как маленькие зеркала.

Окраска верховки защитная: темная, под цвет дна, спинка делает ее малозаметной при рассмотрении сверху, а серебристо-белые чешуйки брюшка, сливаясь с фоном неба, помогают спастись от подкарауливающих ее в нижних слоях хищных рыб.

В аквариуме малявка очень подвижна. Однажды зимой вместе с циклопами принес я из пруда двух случайно попавшихся в сачок малявок. Медленно шевеля плавниками, еле-еле передвигались они в ледяной воде. Холодноводного аквариума у меня в то время не было, и, пожалев рыбок, я посадил их в десятилитровый аквариум с меченосцами. Пустил, а потом сам был не рад. Когда задумал их выловить, пришлось потратить целых два часа: лавируя между растениями, малявки плавали с такой быстротой, что за ними невозможно было уследить глазом.

Верховок можно содержать в сосуде объемом в два-три ведра, засаживая его растениями с таким расчетом, чтобы около одного из длинных стекол было достаточно места для плавания рыб. В маленьких, 6—12-литровых аквариумах малявки хоть и живут, но, не имея возможности резвиться, чувствуют себя плохо.

Корм для взрослых рыб: мотыль, коретра, сырое мясо, циклопы и дафнии.

Перед размножением в начале лета самца верховки (с более плоским, чем у самки, брюшком) на несколько дней отсаживают от самки, подкармливая обоих производителей мотылем. Когда брюшко самки заметно округлится, рыбок пускают вместе в отдельный двухведерный аквариум-нерестовик, один угол которого густо засаживают растениями с крупными листьями (кубышка,

валлиснерия, людвигия). Температуру поддерживают 18—22 градуса.

Икру самка откладывает на листья растений в течение нескольких дней. Самец заботливо ухаживает за икринками, обмахивая их плавниками.

На третий-четвертый день из икры появляются личинки, после чего взрослых мальков из аквариума нужно высадить. Первые 10—15 дней личинок кормят «живой пылью» или инфузориями, затем дают циклопов.

Лучшими для содержания в аквариуме считают мальков, пойманных сачком зимой в проруби. Следует брать рыбок длиной не больше 5—6 сантиметров. Мальки, как и другие рыбы, пойманные на крючок, часто гибнут.

Красноперка. Рыбка эта по своему поведению полная противоположность верховке. Она медлительна и степенна, редко плавает на открытых местах, предпочитая им заросли растений.

К югу от Москвы красноперка встречается часто, обитая в заливах рек, проточных прудах и озерах.

Рубиново-красные плавники, золотистая чешуя, оранжево-красные глаза делают рыбку очень красивой.

Для аквариума пригодны лишь мелкие, до 5—7 сантиметров, красноперки-мальки. Становясь взрослыми, они в 2—3-ведерном аквариуме вырастают лишь до 8—10 сантиметров, в то время как на воле красноперка достигает 25 сантиметров.

В аквариуме красноперка при температуре 16—20 градусов хорошо размножается, откладывая икру на растения.

Личинок, мальков и взрослых красноперок кормят тем же, чем и мальков. Полезно также добавлять в пищу нитчатые водоросли, которые рыбка ест очень охотно.

Горчак. Это, несомненно, одна из интереснейших аквариумных рыбок. Не превышая по размерам 9 сантиметров, она превосходно живет в маленьких аквариумах (от одного ведра на пару), требуя лишь обилия хорошо освещенных растений. Обычная окраска горчakov — серебристая, на спинке — зеленоватая, по бокам от середины тела к хвосту — синеватая полоска.

Размножение горчakov связано с наличием моллюсков перловицы, или беззубки. Самки горчака при помощи трубочки-яйцеклада откладывают икру в полость

моллюска через имеющийся у него вводной или выводной сифон. Там икринки развиваются в полной безопасности.

Вот как красочно описывает нерест горчака крупный русский аквариумист Золотницкий: «Во время нереста самец принимает радужную окраску: спина его становится зеленовато-бурой, жабры и бока отливают розовым перламутром, боковая полоска делается ярко-синей, а заднепроходный плавник становится багряно-красным...

Лишь только горчаки заметили в аквариуме присутствие перловиц, как в ту же минуту забили сильнейшую тревогу: плавая вокруг раковин, они дотрагивались до них, потом удалялись, гонялись друг за другом и снова стремительно бросались назад...»

Мальки горчakov при температуре 18—24 градуса выходят из ракушки на 17—20-й день. Растут они медленно, становясь взрослыми лишь на третьем году жизни.

Помимо обычных аквариумных кормов, горчакам обязательно нужно давать нитчатые водоросли, составляющие их основную пищу в природе.

В Советском Союзе горчак встречается в Белоруссии и в других местах.

Колюшка. Два вида этой маленькой рыбки (колюшка трехиглая и колюшка девятииглая) широко распространены в реках и озерах нашей страны. Интереснейший нерест колюшки, связанный с постройкой гнезда, описан в учебнике зоологии, поэтому на нем останавливаться не буду.

Колюшек нужно содержать в отдельном аквариуме объемом от 12 литров и более. Вода должна быть чистой и богатой кислородом; этого можно достичь, обильно за-

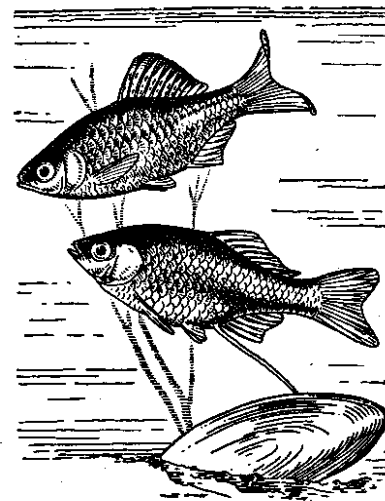

Горчак.

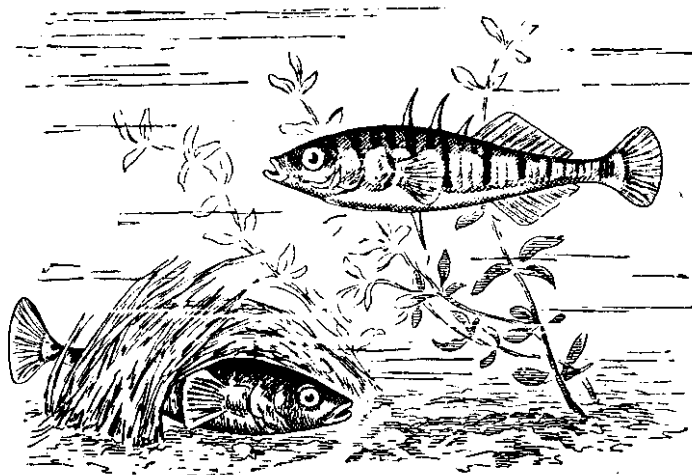

Колюшка.

садив аквариум растениями, при хорошем освещении. К температуре колюшка невзыскательна и одинаково хорошо живет как при 10, так и при 25 градусах. Кормить эту рыбку следует естественными аквариумными кормами.

Карась. Чуть ли не в каждом пруду или озере встречаются караси.

Карась очень живуч. Там, где другая рыба сразу погибает, он кое-как существует. Часто 5—10-сантиметрового карася помещают в 2—3-литровую банку и, бросив ему кустик какого-нибудь растения, кормят белым хлебом. Ежедневно меняют воду, наливая свежую прямо из крана, и радуются, что карась живет. Но при таких условиях он не живет, а медленно погибает. Пузырьки газов разрушают жабры и покровы тела; постоянное кормление хлебом нарушает пищеварение; мутная, кислая вода вынуждает карася плавать по поверхности, заглатывая наружный воздух. Лучше уж сразу убить рыбку, чем обрекать ее на медленную, мучительную смерть.

Пара 2—3-сантиметровых карасиков может жить в аквариуме объемом 12—20 литров, густо засаженном растениями и при правильном кормлении мотылем.

Однако и в этих условиях карась медленно растет и никогда не размножается. Хорошие условия жизни карасю можно создать лишь в низком, очень большом сосуде (не менее 60—100 литров на пару). Но даже и тогда добиться размножения удастся очень редко.

Следовательно, вопреки сложившемуся у неаквариумистов мнению, карася в искусственных условиях содержать довольно трудно.

В результате кропотливого, многолетнего труда в Юго-Восточной Азии созданы замечательные аквариумные породы карася: золотая рыбка, комета, вуалехвост, телескоп и другие (см. таблицу на стр. 91).

Подбирая наиболее ярко окрашенных и интересных по форме рыбок, выращивая их в новых условиях жизни, рыбоводы добились поразительных результатов. Глядя на большеглазого и пышнохвостого красно-бело-черного телескопа, трудно себе представить, что предком его был карась.

Золотая рыбка по форме тела очень похожа на обычного карася, однако окрашена иначе. Чаще всего встречаются оранжево-красные, золотистые рыбки, нередко

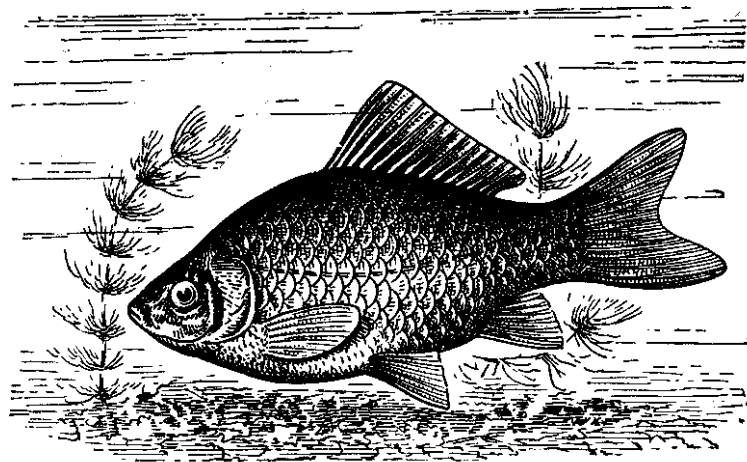

Карась.

двухцветные (золотые с черными или серебристо-белыми пятнами), а также ситцевые (красно-бело-черные).

Комета имеет более широкое, чем у золотой рыбки, тело и удлинённый, в виде двух лент, хвостовой плавник.

Телескоп и вуалехвост — рыбки с коротким яйцевидным телом. Плавники их сильно удлинены. Хвостовой плавник раздвоен и свисает, образуя прозрачную пеструю вуаль. Длина его нередко значительно больше длины тела.

Глаза телескопа сильно увеличены и выдаются на голове в виде двух шаров. В литературе описаны случаи, когда размер глаза достигал 5 сантиметров.

Чем короче тело вуалехвоста и чем больше его плавники, тем он ценнее. Особенной любовью пользуются у аквариумистов ситцевые вуалехвосты с тонкой, прозрачной чешуей («бесчешуйные»).

Телескопов нужно выбирать круглотелых, большеглазых, с длинным, широким хвостом и яркой окраской. Особенно красивы чернobarхатные и ситцевые рыбки.

Встречается много других пород: оранда, львиноголовка, жемчужинка и другие.

В аквариумах встречаются переходные формы между всеми описанными породами.

Аквариумные породы менее требовательные к условиям жизни, чем их предок — карась. Содержать их можно даже в маленьких сосудах (от ведра на пару 2—3-сантиметровых рыбок). Однако чем больше аквариум, тем проще за ним ухаживать и тем лучше чувствуют себя рыбки. Если в 3—4-ведерном водоеме длина тела вуалехвоста или телескопа достигает 10—12 сантиметров и рыбки в нем могут размножаться, то в аквариуме ведерном они навсегда останутся карликами.

Дно аквариума должно быть покрыто слоем чистого крупного песка. Рыбки постоянно роются в нем, отыскивая мотыль. Поэтому песок приходится время от времени промывать.

Можно ли избежать этого? Можно ли добиться в аквариуме с золотыми рыбками и их разновидностями постоянной чистоты воды? Можно, но трудно. Самое надежное — установить фильтр. Можно на дно положить стекло так, чтобы был наклон к одной из сторон. Сверху стекло нужно устлать растением блестяшкой, прижав ее

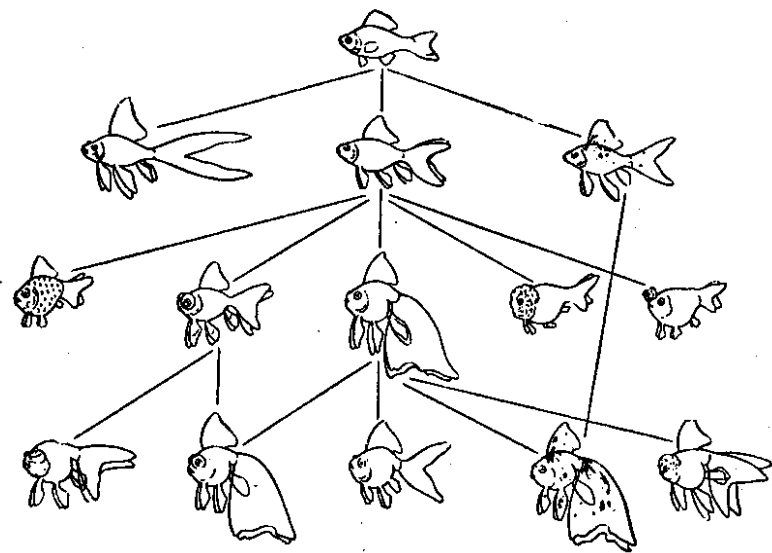

Вверху — золотая рыбка. Второй ряд: комета, веерохвост, шубункин. Третий ряд: жемчужинка, китайский телескоп, вуалехвост, львиноголовка, шерстяной шар. Нижний ряд: небесное око, телескоп, нимфа, ситцевый вуалехвост, оранда.

камешками, или же просто насыпать на стекло много круглых камней, таких, чтобы рыбки не могли их перевернуть. В этом случае грязь будет оседать, удерживаться растениями или камнями и скапливаться в глубокой части дна. Оттуда ее нетрудно выбрать сифоном. При таком устройстве на дне нужна кормушка — блюдо или тарелка, — в которую кладется мотыль.

Когда в комнате жарко, рыбки всплывают наверх: им не хватает кислорода. В этом случае аквариум нужно продувать или же подлить в него холодной свежей воды.

Если рыбки содержатся в хороших условиях, то на втором году жизни они уже способны размножаться. Взрослый самец в период нереста (май—сентябрь) отличается от самки мелкими светлыми бородавочками, появляющимися на жаберных крышках.

Аквариум для разведения подвижных длиннотелых пород (золотая рыбка, комета) по объему должен быть

не менее 60—100 литров. Медлительные короткотелые породы (вуалехвост, телескоп) могут нереститься в низких аквариумах объемом 35—40 литров.

В нерестовике создается подобие берега: песок насыпается с наклоном к одной из сторон, мелкая часть аквариума густо засаживается перистолистником или элодеей. Можно просто покрыть дно какими-либо мелколистными растениями, прижав их камешками.

Для телескопов песок и острые камни класть нельзя: во время нереста они могут повредить глаза. В оборудуемых для них нерестилищах дно покрывают растениями, прижав их гладкими круглыми камешками. Главнейшее условие нереста — свежая, богатая кислородом вода.

На нерест сажают трех рыбок: двух самцов и одну самку. Икрометание начинается обычно утром, при температуре плюс 20—24 градуса. После откладки икры рыбок нужно немедленно пересадить в другое помещение или же перенести растения с икрой в низкие свет-

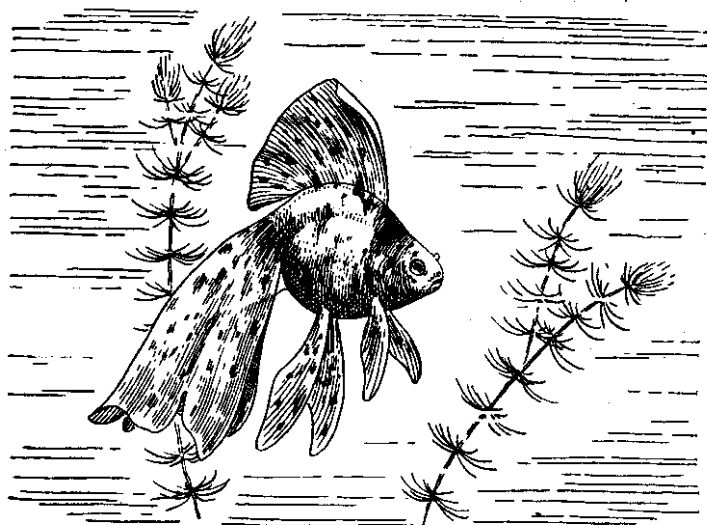

Вуалехвост.

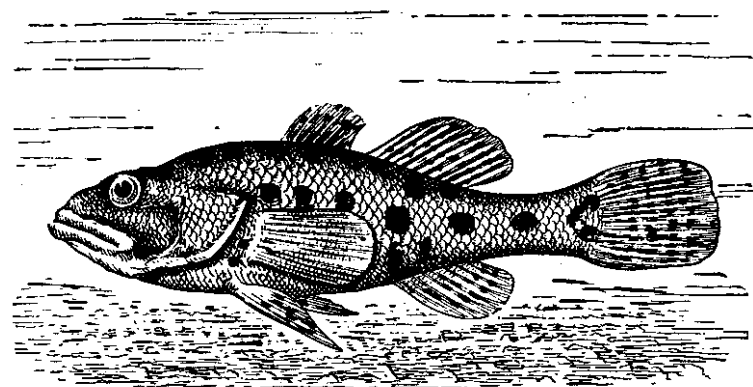

Ротан.

лые банки с водой той же температуры. Если этого не сделать, икра будет съедена рыбками. При нересте карасей в естественных водоемах этого обычно не происходит, так как после икрометания рыбы уплывают от берегов в более глубокие места.

Мальки выклеваются из икры на второй—восьмой день. Первое время они висят на растениях в виде маленьких крючочков и питаются запасами желточного пузыря. Как только они начнут плавать, им нужно дать инфузорий, затем, по мере роста, перевести на циклопов, дафний и, наконец, на мотыль. Золотые рыбки очень прожорливы, поэтому, если мальков много (обычно их бывает несколько сотен), лучше не пытаться выкормить всех, а отдели 50—100 штук и корми их обильно. Особенно это важно, когда ведут селекцию. Если оставить всех, выживут самые приспособленные: длиннотелые, с плохими хвостами. Они самые некрасивые. Если же отсадить 50—100 мальков, у всех шансы будут равны.

Ротан (головешка). Это новый обитатель московских аквариумов. В 1948 году он был привезен биологами Московского университета с Дальнего Востока. А в следующем году эта рыба была разведена многими московскими аквариумистами.

В аквариуме ротан достигает 10—12 сантиметров. У него большая голова с выпяченной вперед нижней

губой, круглое, толстое, вытянутое в длину тело с закругленным хвостом-плавником. Ротан имеет два спинных плавника, у самцов задний значительно больше переднего.

По коричневато-серому фону тела, слагаясь в ковровый рисунок, разбросаны крупные темно-коричневые пятна. В период нереста у самцов эти пятна становятся черными, а пространства между ними образуют сложный, синеватого цвета узор.

Ротан отличается исключительной неприхотливостью и нетребовательностью. Он хорошо живет в холодноводных аквариумах, довольствуясь маленькими (от ведра на пару рыб) помещениями.

Содержать ротанов нужно отдельно, так как это хищники, нападающие на других рыб, иногда даже не уступающих им по размерам. Когда ротанов кормят мелкими рыбешками, можно наблюдать их интересную охоту. Заметив рыбку, ротан медленно, почти незаметными для глаз движениями, подкрадывается к своей жертве. Подплыв к ней на расстояние 8—10 сантиметров, он с неожиданной быстротой устремляется вперед и бьет почти без промаха. Ротан очень прожорлив. За три дня он может съесть около десяти взрослых самок гуппи.

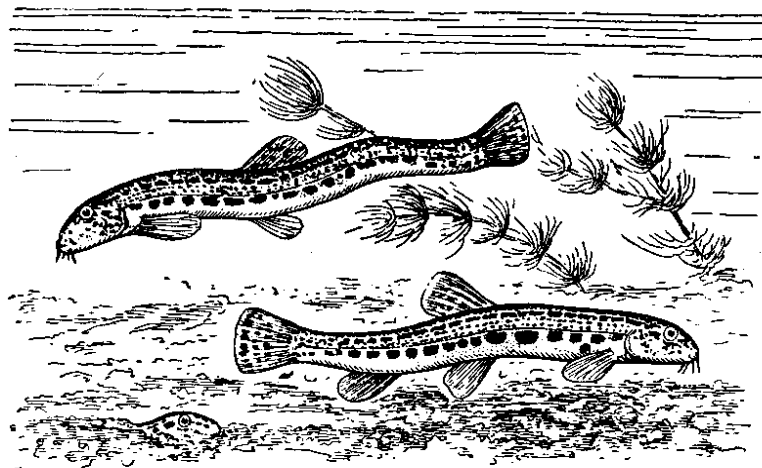

Щиповка.

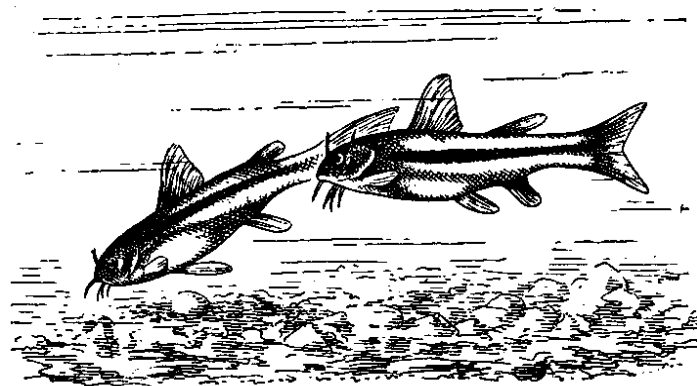

Косатка Бражникова.

В аквариумах ротаны прекрасно размножаются. Когда весеннее солнце начинает пригревать воду и хорошо разрастающиеся растения выделяют много кислорода, самцы одеваются в нерестовый наряд, становятся драчливыми и начинают преследовать самок.

Для икрометания лучше всего положить в аквариум половинку цветочного горшка, устроив из нее маленькую пещерку. К внутренней стороне горшка ротаны прилепят икру, после чего самку нужно высадить.

Самец самоотверженно охраняет гнездо, злобно набрасываясь на всякую подплывающую рыбу. Попробуй сунуть в аквариум тонкую палочку. Стоит тебе приблизить ее к гнезду, как ротан с ожесточением на нее набросится.

Самца отсаживают от мальков после того, как они расплывутся по аквариуму.

Разведенные в аквариумах ротаны были выпущены в несколько московских прудов. Там они прекрасно прижились — сильно размножились и расселились по множеству водоемов. И всюду они вредят, поедая икру и мальков промысловых рыб. Этот пример показывает, как осторожно нужно вводить в природные водоемы новые виды. Аквариумист должен помнить: акклиматизация — дело государственной важности. Проводить ее могут только научно-исследовательские институты и рыболовные организации.

Ты ознакомился с холодноводными рыбами, которые могут в комнатном водоеме не только жить, но и размножаться. Кроме них, в аквариумах часто содержат рыб, для которых создавать условия размножения мы пока не умеем. Так, например, без особых хлопот можно содержать в комнате молоденьких карпов и линей, взрослых вьюнов, шиповок и гольцов. При содержании последних трех видов необходимо заботиться о чистоте песка, иначе вода всегда будет грязной, так как рыбешки копаются в грунте.

Однажды один мальчишка, невероятный фантазер и обманщик, взбудоражил аквариумистов Москвы, показав в клубе невиданных ранее рыб, которых он назвал новыми каллихтами. Он рассказывал такую историю: дядя его, известный летчик, совершил вынужденную посадку в джунглях южноамериканских джунглей; дядя бедствовал, сражался с крокодилами и ягуарами и, пока ремонтировал самолет, питался рыбами из тамошних рек, а четырех мелких рыбешек привез в Москву и подарил ему. Мальчишка показал рыбок в банке.

Что это каллихт, опытные аквариумисты не поверили. Не очень-то верили и в вынужденную посадку в джунглях. И все же мальчишке удалось нас обмануть: мы приняли принесенных им рыбешек за каких-то неизвестных экзотов... Так впервые появился в Москве маленький сомик, привезенный с Дальнего Востока,— косатка Бражникова.

Вдоль узкого тельца длиною не более 8 сантиметров тянутся у него коричнево-черные полосы, а между ними расположены полосы золотистые. Грудные и брюшные плавники сближены, а сзади тянется узенький стебель хвоста, который и впрямь напоминает девичью косу. Мордочка у сомика кругленькая, а вокруг рта усы, черные, довольно длинные,— их восемь.

Но не только внешним видом привлек к себе аквариумистов этот дальневосточный сомик. Плавая в толще воды, стайка косаток весь день носится по аквариуму.

Вверху — самка обычная, самец шарфовый; в центре — всеохвостый самец; под ним вуалевые самцы — московский и ковровый; внизу самец смарагдовый.



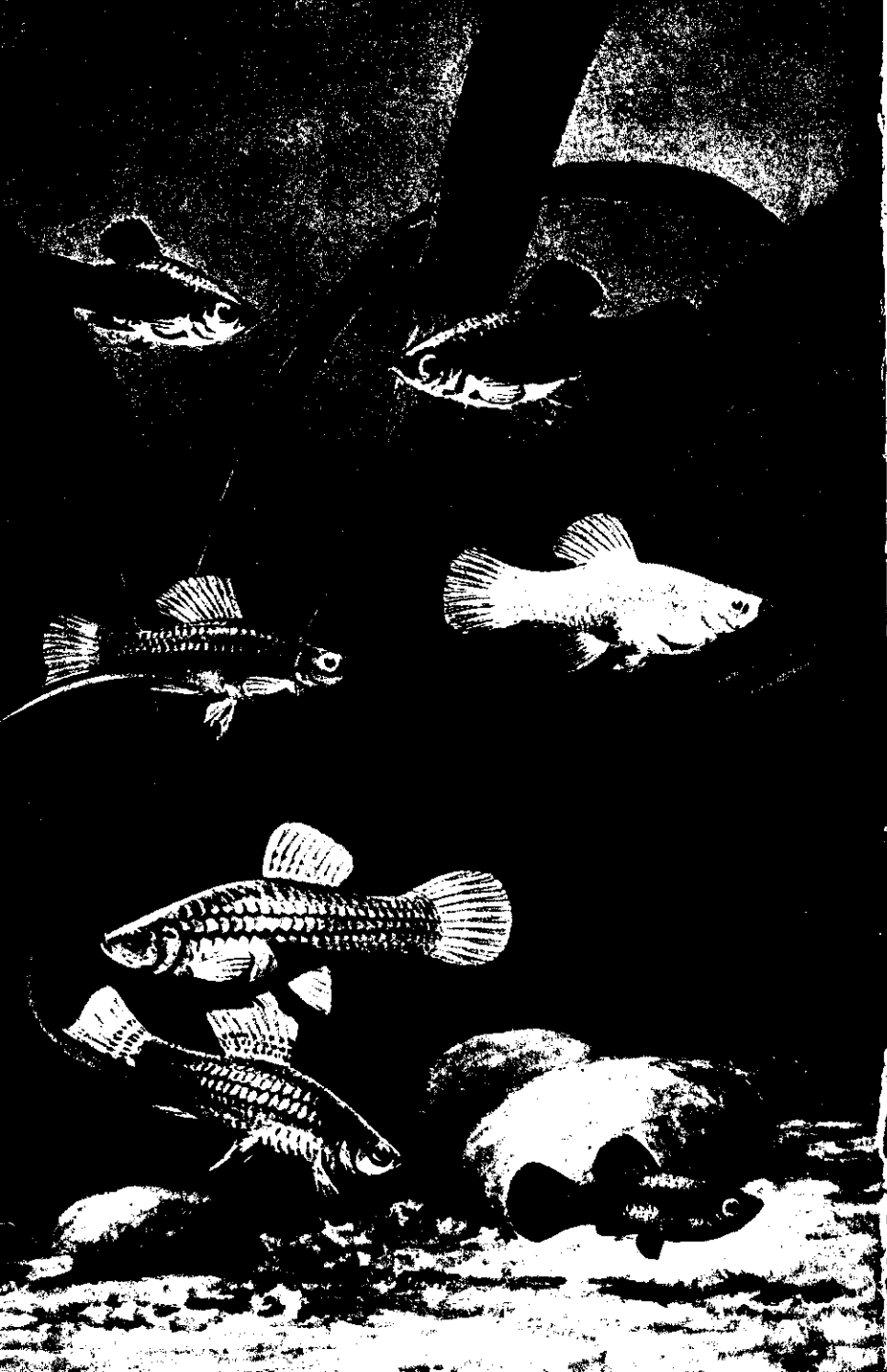

а вечерами, собравшись возле переднего стекла, начинает ходить кругами, будто исполняет причудливый танец. Косатка удивительно мирная рыбка, она никого не обижает. Если к тому же добавить, что живет она при любых температурах, то станет понятным, почему эти рыбки стали любимыми сперва в Москве, потом в других городах, а позже и в других странах. Последнее очень важно: именно в обмен на косаток, которых в Амуре несложно наловить тысячи, получили мы от наших друзей, аквариумистов из ГДР, неоновых рыбок и грацилисов, расбор и другие диковинки.

В аквариуме косатка не размножается.

...В бесчисленных водоемах нашей страны живут сотни видов различных рыб. Многие из них очень красивы, обладают интересными особенностями.

Выбрать из них для аквариума новые виды, создать для них условия существования, установить особенности их размножения — интересная и доступная для юных натуралистов задача.

Эта работа будет более успешной, если ее проводить в школьном зоологическом кружке под руководством учителя-биолога.

Заселяя аквариум рыбами из природных водоемов, нужно прежде всего ознакомиться с литературой, описывающей особенности строения и природный образ жизни данного вида.

Юному натуралисту полезно также знать следующее.

В аквариуме легче создать условия для рыб, обитающих в непроточных водоемах, чем для живущих в проточных, в теплых, а не в холодных.

Например, взятый из реки окунь в аквариуме живет плохо, требует проточной воды или постоянного продувания. При температуре выше 12—15 градусов окунь обычно гибнет. Значит ли это, что от окуня нужно отступить? Конечно, нет. Как же тогда быть?

Если окуня взять не из реки, а из малопроточного озера, он будет чувствовать себя в аквариуме лучше.

Меченосцы и пецилии.

А можно поискать и более подходящих окуньков. Нередко весной, во время разливов, личинки окуня попадают в прибрежные ямы, мелкие непроточные старицы. Вода там летом сильно нагревается и содержит мало кислорода. Однако некоторые окуньки в этих условиях все-таки выживают. За лето они достигают лишь четверти той величины, до которой вырастают их оставшиеся в реке братья. Если осенью выловить этих окуньков, успех будет более вероятен, так как в этом случае добрую половину работы по изменению рыбок в нужном направлении проделала уже сама природа.

Чем моложе рыба, тем она легче приспосабливается к новым условиям. Поэтому во всех случаях, когда это возможно, для одомашнения нужно брать не взрослых рыбок, а мальков, личинок или, еще лучше, только что отложенную икру.

Рыбы, как и все живые существа, плохо переносят резкое изменение условий жизни. Поэтому приучать рыбок к условиям аквариума нужно очень постепенно. Например, поселив в аквариуме пескаря, первоначально нужно поддерживать низкую температуру, лишь постепенно повышая ее до обычной аквариумной.

ТЕПЛОВодНЫЕ РЫБЫ

Самые распространенные в аквариумах рыбы—представители группы живородящих зубастых карпов. Родина их—Америка. Реки и озера, пруды, прудишки, лужи и даже канавки на рисовых полях американских тропиков и субтропиков густо заселены этими интересными рыбешками.

Живородящие при размножении не откладывают икру, а мечут живых, вполне сформированных детенышей. Это очень выгодно для рыбок. Вылупившиеся из икринок личинки слабы, беспомощны. Они массами гибнут, как гибнет массами и икра. У живородящих дело обстоит иначе. Только что появившийся на свет малек резко удирает, хорошо прячется. Его трудно поймать и другим рыбам, и собственным проворным родителям. Именно поэтому, попадая в какой-либо водоем, живородящие быстро его заполняют. Это—важное свой-

ство, которое, как ты увидишь дальше, человек использует в своих целях.

Распространенные в аквариумах живородящие рыбки (кроме моллинезий) очень неприхотливы. Они живут в любой воде: как мягкой, так и жесткой, как кислой, так и слабощелочной. Выносят живородки и сильное повышение солености: если они заболели, в аквариум можно смело сыпать поваренную или морскую соль, исходя из расчета одна чайная ложка на литр воды. Сыпать нужно понемногу! При этом надо следить лишь за растениями; с рыбами же ничего не случится. Не страшны для живородок и постепенные колебания температуры: живут они и при 18 и при 30 градусах, причем не только живут, но и размножаются. Все это, а также замечательная красота многих из них сделали живородок любимейшими рыбами аквариумистов.

У всех живородящих легко отличить самца от самки: самка имеет широкий округлый или треугольный заднепроходный плавник, самец—свернутый в трубочку.

Живородки—основные рыбы юннатских аквариумов. Поэтому я опишу их подробнее, чем других рыб.

Гуппи. Когда начинающий любитель спрашивает у опытных аквариумистов, какую рыбку легче содержать и разводить, обычно ему отвечают: «Гуппи». И это правильно. Нет в аквариумах рыбки более неприхотливой, чем этот представитель живородящих. Начав с гуппи, любители постепенно переходят к другим рыбам, более требовательным к условиям содержания. А когда перепробуют все наши аквариумные виды рыб, то нередко снова возвращаются к гуппи, с тем чтобы заняться ими всерьез и надолго. И это понятно, так как гуппи не только самая неприхотливая, но в то же время во многом и самая сложная, и самая интересная аквариумная рыбка. Не случайно, что аквариумисты устраивают даже международные выставки пород этой рыбки.

История использования гуппи связана не с аквариумом, а с другим, более важным делом. До самого последнего времени одним из страшнейших врагов человечества была болезнь малярия. Миллионы человеческих жизней уносила она ежегодно, и люди, разумеется, искали способы борьбы с ней. И вот во второй половине прошлого века было замечено, что на одном из вест-

индских островов, острове Барбадосе, где водоемы буквально кишат рыбками гуппи, малярии практически нет. А на других островах, где эта рыбка не живет, болезнь свирепствует. После этого гуппи несколько лет была одной из самых известных рыбок. О ней начали писать в научных журналах и книгах, газеты называли ее спасителем человечества. А медики и биологи между тем делали свое дело: они развозили рыбешек по разным странам, поселяли их в новые водоемы. И во многих местах — в Америке, в Африке, в Индии — заболеваемость малярией сократилась. В 1906 году гуппи была завезена и в Европу. Но здесь для нее оказалось слишком холодно, и она выжила только в аквариумах. А в природные водоемы завезли другую рыбку — гамбузию. С ней мы познакомимся несколько позже.

Гуппи — рыбка маленькая. Самки в редких случаях достигают 5 сантиметров, самцы же в аквариумах обычно не превышают 2 сантиметров. Лишь у некоторых пород самцы много крупнее.

Самки серенькие, с темным пятном в задней части брюшка. У некоторых пород на плавниках черные, желтые или красноватые пятнышки. Ничего не скажешь — окраска невзрачная, неинтересная.

Но зато самец!.. Тут не может быть двух мнений: самец гуппи — одна из красивейших аквариумных рыб. Маленькое, узкое тельце хорошего взрослого самца сплошь покрыто разноцветными пятнами. Угольно-черные штрихи и точки, красные, золотые, серебряные, зеленые, синие и фиолетовые пятна слагаются в красивый рисунок и обычно переходят на спинной и хвостовой плавники. Все это блестит, переливается, светится. И главное — что ни самец, то новый рисунок...

А плавники? Разве можно остаться равнодушным, глядя на их разнообразие формы! Спинной плавник то круглый, то треугольный, то квадратный, то вытянут в длинную, заходящую за хвост ленту, то свисает длинной косицей. Хвост — лентой, лопатой, вилкой, вуалью, юбкою, веером!

Гуппи прекрасно живут в любых, даже в самых маленьких помещениях. Для успешного размножения на пару этих рыбок достаточно 2—3-литровой банки. Если хорошо засадить ее мелколистными растениями, регу-

лярно кормить рыбок циклопами или резаным мотылем и поддерживать температуру 20—28 градусов, успех размножения обеспечен. В этих условиях самка гуппи мечет мальков круглый год через 3—6 недель.

Самки гуппи мечут различное количество мальков. Это зависит от размеров самки и от кормления. Молоденькие самки приносят 10—12 мальков, старые — до 100 штук.

Мальки крупные, длиной 5—8 миллиметров, очень подвижные и деятельные. Сразу же после рождения они начинают резво плавать по аквариуму, отыскивая и поедая инфузорий и мелких циклопов.

Если в аквариуме живут одни гуппи, их немного и кормятся они регулярно, то мальков можно не высаживать. Когда в аквариуме содержатся разные рыбы, самок с сильно раздувшимся брюшком лучше отсаживать в отдельные банки с растениями и температурой воды на 1—2 градуса выше, чем вода аквариума.

После рождения мальков самку вылавливают, мальков же на 2—3 недели оставляют в банке.

Растут гуппи очень быстро. При хороших условиях уже через полтора-два месяца у самцов появляются первые цветные пятна, а в два с половиной — три месяца они становятся взрослыми. После этого самцы перестают расти, но с возрастом делаются все более красивыми: четче и крупнее становится рисунок, совершенствуются плавники. Полной красоты самец достигает лишь к году. Особенно яркой бывает окраска при температуре 25—27 градусов, а также при отделении самцов от самок. Конечно, самцы тем красивее, чем в лучших условиях они росли. Но об этом подробнее в пятой главе.

Самцы гуппи красиво окрашены не только в аквариумах, но и в водоемах своей родины — на рисовых полях Вост-Индии. Какая польза рыбам от яркой окраски? Вопрос этот недостаточно ясен. Некоторые ученые считают, что яркая окраска гуппи является отпугивающей, угрожающей. Так ли это? Ведь жуки-плавунцы, личинки стрекозы и некоторые хищные рыбы нападают на самцов гуппи, совершенно не боясь их яркой окраски.

У гуппи много пород. Часть из них изображена на рисунках. А как эти породы выводят и какими способами, прочтете в главе о селекции.

Меченосцы и пятитицилии (пецилии). Если в одном аквариуме собрать представителей всех пород пятитицилий и меченосцев, движения рыбок будут напоминать быстро сменяющиеся картины калейдоскопа. Белые, золотые, зеленые, красные различных оттенков, пестрые и, наконец, черные — таков набор цветов этих рыбок. И вся эта замечательная пестрота — результат многолетних трудов аквариумистов.

Меченосцы и пятитицилии — близкие родственники. Очень часто бывает так, что, рассматривая рыбку, сразу не скажешь, к какому виду она относится.

Дикая пятитицилия — широкотелая, округлая живородящая рыбка. Длина самки — до 5—6 сантиметров. Основной цвет тела — желто-коричневый, у основания хвоста расположено черное пятно.

Домашние пецилии лишь формой тела и размерами напоминают своего дикого предка. Отбором и скрещиванием аквариумисты вывели множество цветных форм. Больше всего ценятся «чистые» пецилии: сравнительно редкая золотая (аурата), красная (рубра), чернокрапчатая по белому фону (пульхра), черная с металлическим отблеском (шварц, или, правильнее, нигра), чернокрапчатая по желтому фону (мраморная), желтая с голубоватым блеском на боках (зеркальная), а также недавно полученные белые, желтые и красные с черными плавниками. Основные окраски «чистых» форм нередко усложняются прибавлением черных пятен, штрихов. Кроме того, скрещиванием разных пород удастся получить цветные помеси.

Пецилия — рыбка спокойная. Аквариум для нее надо погуще засадить растениями, в зарослях которых рыбки любят прятаться. Самки приносят потомство каждые один-два месяца. Мальки мельче и слабее, чем у других живородок. В первые дни жизни их лучше не сажать в один аквариум с мальками гуппи или меченосцев.

Дикая форма меченосца — меченосец Геллера — узкая, вытянутая в длину рыбка, хвостовой плавник которой удлиннен в виде меча. Размер рыбки обычно до 8 сантиметров. Окраска серая, с синеватым или зеленоватым отблеском, красной полосой вдоль тела и рядами красных точек на плавниках. Чистокровных меченосцев Геллера в настоящее время в аквариумах нет. Серые

аквариумные меченосцы — помеси, лишь внешне напоминающие дикий вид.

Аквариумные меченосцы повторяют буквально все цвета пецилий. Подробнее об этом я буду писать в главе о селекции.

В аквариуме меченосцы очень подвижны, очень веселы. Часто говорят о пугливости меченосцев, о том, что они могут даже «потерять сознание» при пересадке из одного сосуда в другой или от сильного внезапного стука. Это случается только с рыбками, выросшими в очень больших аквариумах — бассейнах. Привыкший к комнатному аквариуму меченосец, напротив, совсем не пуглив, совершенно не боится людей, охотно берет корм из рук. Рыбки все время плавают около переднего стекла, высматривая, не бросят ли им корма. Такой меченосец превосходно «знает», что такое сачок, и ловко от него удирает. А когда его удастся наконец поймать, он отнюдь не «падает в обморок». Очень быстро привыкает он к новому помещению.

Если аквариум большой и в нем живет много самцов-меченосцев, они почти никогда не дерутся. Но если самец посидел несколько дней в сосуде без других самцов, он уже чувствует себя хозяином водоема. Пусти туда другого самца — и сразу же начнется драка, которая, впрочем, не приносит обычно вреда рыбкам. Но более сильный самец непрерывно будет гонять слабого, не даст ему нормально питаться. Такого самца-драчуна бывает полезно на два-три дня отсадить в отдельную банку. За это время подвергавшийся ранее преследованию самец станет много смелее, а у бывшего драчуна побавится самоуверенности, и в аквариуме наступит мир. Однако средство это помогает не всегда. Часто не помогают никакие ухищрения, и более слабого самца приходится пересаживать в другой сосуд.

Получить от меченосцев потомство так же просто, как и от гуппи. Однако здесь нужны аквариумы побольше. Чем больше водоем, тем лучше чувствуют себя в нем меченосцы. Но для пары рыбок достаточно 6 литров. Часть аквариума следует засадить погуще растениями, хорошо их осветив. Нужно и свободное место для плавания. Если регулярно кормить рыбок мотылем и поддерживать температуру 24—27 градусов, самки мечут

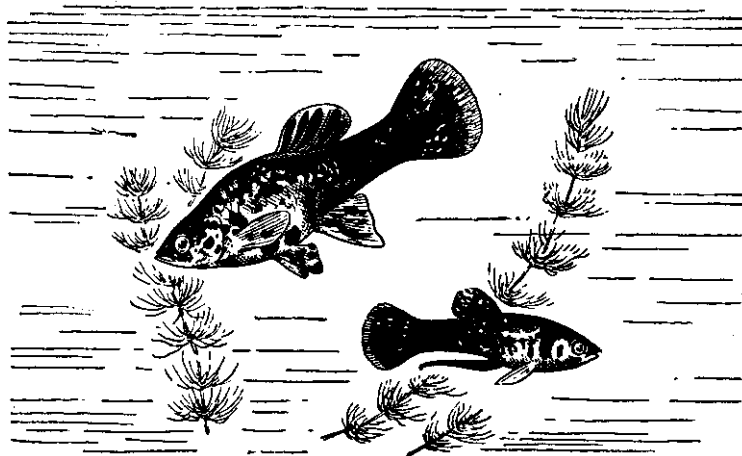

Гирардинус (справа самец).

мальков ежемесячно; при более низкой температуре — реже. Родигели ловят мальков очень ловко, поэтому полных самок нужно отсаживать в отдельные аквариумы или большие банки с густыми зарослями растений. У крупной самки количество мальков может быть больше ста.

Гирардинус. Маленькая, по форме тела похожая на гуппи рыбка. Окраска — желтовато-белая, с крупными бархатно-черными пятнами, которые у лучших гирардинусов покрывают почти все тело. Гирардинус — рыбка холодноводная. Хорошо живет при температуре 15—22 градуса. При перегреве воды, особенно под прямыми солнечными лучами, гирардинусы часто гибнут. Лучшая температура для их размножения 18—22 градуса. Аквариум емкостью от 4 лигров на пару рыб. Вода должна быть прозрачной, не очень свежей.

Необходимо отметить, что длительное содержание в аквариумах несколько изменило природу гирардинусов: они стали менее чувствительны к высоким температурам.

Гамбузия. Когда житель острова Куба хочет сказать, что кто-либо занимается пустяками, он говорит: «Этот человек ловит гамбузию». И в самом деле: не пу-

стое ли занятие — ловля рыбешек, у которых даже более «солидная» самка редко достигает длины пяти сантиметров, а самец и вовсе не превышает трех-четырех? Недаром слово «гамбузино» означает по-кубински «мелочь», никчемность... Однако оказывается, что рыбка гамбузия для человека важна. Так же как в тропиках гуппи, гамбузия в нашей стране применяется для борьбы с малярией.

Как же рыбка «борется» с этой болезнью? И почему для этой цели применяют именно гамбузию? Дело в том, что возбудитель малярии (малярийный плазмодий) передается от больного человека здоровому только через укус малярийного комара анофелеса. Значит, бороться с малярией можно путем уничтожения малярийных комаров. А гамбузия — злейший враг личинок этого насекомого. Если в аквариум с гамбузиями пустить смесь из личинок анофелеса и личинок совершенно безопасного комара кулекса, то гамбузии не ошибутся: прежде всего они выловят и съедят личинок переносчика малярии.

В 1925 году Н. П. Рухадзе привез гамбузию в Советский Союз. Сто пятьдесят три рыбки были выпущены

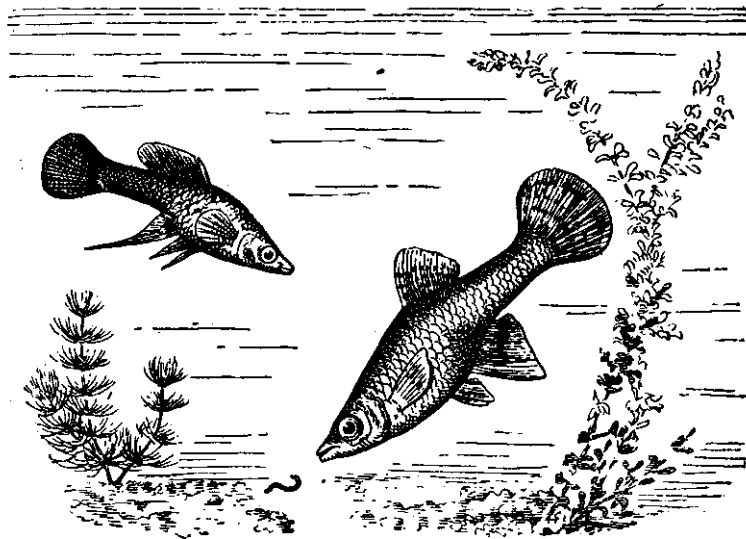

Гамбузия (слева самец).

для разведения в бассейны Сухумского ботанического сада. Через год гамбузий было уже много, и ими заселили реки и водоемы района Сухуми и Гагр. Заболеваемость малярией в этих местах сразу сократилась, и рыбок начали расселять все шире и шире. Часто рыбка сама продвигалась в новые районы. Через несколько лет гамбузия уже распространилась по всему Кавказу, «переехала» в Среднюю Азию, в Казахскую и Киргизскую республики, в Крым. Всюду, где она появлялась, количество малярийных личинок сокращалось. Разумеется, при расселении выживали не все рыбешки. Наиболее слабые гибли.

Акклиматизация — дело сложное. Ученым приходится немало потрудиться, пока новый вид приживется.

С гамбузией получилось иначе. Она на новом месте нашла все необходимое, и, что важно, вместе с ней не приехали из Америки ее враги. Эти причины и вызвали «триумфальное шествие» гамбузии по нашим водам. На юге Советского Союза она нашла себе вторую родину и чувствует себя даже лучше, чем на прежнем месте.

Чем же замечательна гамбузия? Почему именно ее используют в европейских условиях для уничтожения комариных личинок?

Первое ее замечательное качество — способность переносить самые различные температуры (от 1—2 до 40 градусов). Поэтому гамбузия может зимовать в довольно суровых условиях и в то же время сохранять и повышать свою активность в летнее время, когда особенно много личинок.

Но это еще не все. Обычно рыбы живут или в соленой, или в пресной воде, или в реке, или в озере, или в пруде, или в заболоченных водоемах. Мало видов, которые способны жить хотя бы в двух-трех разных типах водоемов. Гамбузия же может жить почти везде. Известны опыты, в которых рыбку удавалось приспособить к воде, соленость которой выше, чем в некоторых морях. Рыбка при этом только немножко мельчала, но размножалась, росла, преследовала личинок. Такая приспособляемость гамбузии очень важна: ведь с малярией приходится бороться в разных условиях.

Количество личинок комара в водоеме неодинаково в разные месяцы. Ранней весной личинок мало, но с воз-

растанием температуры их появляется больше и больше. Поэтому рыбка, используемая для борьбы с личинками, должна размножаться очень быстро, причем чем теплее, тем быстрее должно быть ее размножение. Гамбузия в этом отношении превосходна. Как и все живородки, она размножается очень быстро, а мальки у нее крепкие, сильные. Только что родившийся малек начинает активно питаться и часто уже через две недели пробует хватать комариных личинок. А через 40—50 дней молоденькая самка при подходящих условиях мечет первый десяток мальков. За период май—сентябрь потомство одной самки, за вычетом погибших от разных причин, нередко достигает трехсот. А это очень много. Достаточно сказать, что из миллионов икринок многих рыб в условиях борьбы за жизнь вырастают лишь единицы.

В неглубоких водоемах, лишенных густых зарослей мелколистных растений, гамбузии уничтожают личинок переносчика малярии практически полностью. Во многих местностях процент заболеваний снижается до минимума. Но не всегда бывает так. Трудно, например, действовать гамбузии в густых сплетениях нитчатых водорослей, роголистника или перистолистника. Рыбка просто не может в них забраться, чтобы выловить личинок. В подобных случаях ей помогают: прочищают пруд. Однако нередко, кроме запуска гамбузий, приходится применять химические методы борьбы, например нефтевание водоема, обсыпание гексахлораном.

Гамбузия полезна не везде. Представь себе такую картину. В заселенное сазаном озеро запустили гамбузию. Бурлит здесь около берегов вода во время сазаньего нереста. Но вот красавцы сазаны отнерестились, ушли в глубину, оставив в прибрежных зарослях миллионы икринок... Тогда приходят гамбузии. Вода спокойна, листочки растений разве что чуть подергиваются, но тысячи рыбок-карликов спокойно и уверенно истребляют икринки. И мало уцелеет здесь икры, когда уйдут отсюда гамбузии. Но это еще не все. Часть мальков промысловой рыбы все же выживает, и тут начинается жесточайшая борьба за пищу, в ходе которой гамбузия не бывает потерпевшей стороной... Это значит, что маленькой прожорливой рыбке не место в соседстве с промысловыми видами. Поэтому в нашей стране запуск гамбузии в во-

доемы осуществляется только работниками специальных противомаларийных станций по заранее разработанному плану.

Хоть и не всегда можно использовать гамбузию для борьбы с малярийными личинками, но приносимая ею польза очень велика. И было бы хорошо, если бы она могла жить во всех районах, где есть малярия. Сейчас северная граница распространения гамбузии проходит по реке Кубани. Для продвижения рыбки на север нужна большая акклиматизационная работа: пока что гамбузия не выносит слишком длительных зимовок под ледяным покровом.

Существует неверное мнение, что гамбузия плохо живет и не размножается в аквариуме. Впервые она была завезена в Европу как аквариумная рыбка. Живут в комнате и гамбузии, выловленные из наших природных водоемов. Им достаточно самых маленьких помещений, важно только не поселять их вместе с гуппи или меченосцами. Лучшая для них компания — гирардинусы.

Но в комнате гамбузию содержат редко: уж очень это невзрачная рыбка. Формой тела она похожа на гуппи, окраска у нее серенькая, а на плавниках — чуть заметный черноватый сетчатый рисунок.

Гетерандрия формоза. Самец этой рыбки — «мировой рекордсмен». Он самое маленькое позвоночное животное на земле. Длина его около 1,5 сантиметра. Самки немножко крупнее — до 3 сантиметров. Рыбки эти узенькие, вытянутые в длину и сжатые с боков. Основной цвет — золотисто-серый. У взрослых вдоль тела, по бокам, тянутся широкие, с неровными размытыми краями, коричнево-черные яркие полосы. Поперек тела расположены темные полосы — штрихи. У взрослых рыб они малозаметны, а у мальков более четкие. На спинном плавничке три как бы положенные одно на другое пятнышка: серебристое, черное и красное. У самцов красного цвета обычно нет.

Когда формоза попала впервые в мой аквариум, я невольно задумался: почему в Америке эта маленькая рыбка во многих местах истребляет личинок малярийного комара даже лучше, чем гамбузия? Но достаточно последить за рыбкой, чтобы все стало ясно. Крохотные формозы забираются в гакне уголки, в такую гущу рас-

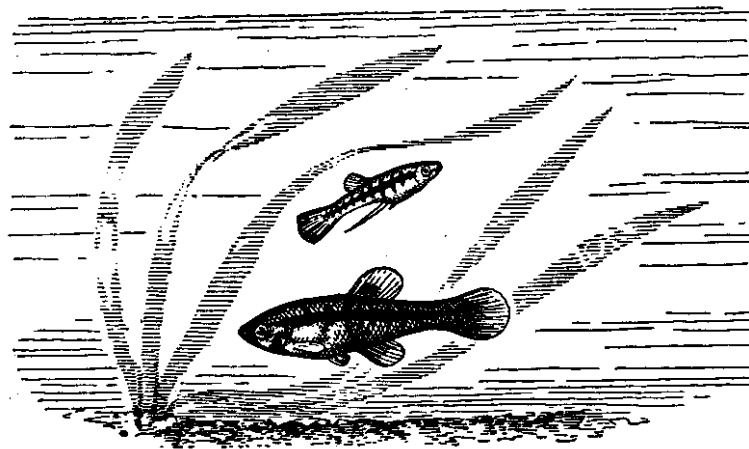

Гетерандрия формоза (вверху самец).

тений, куда ни одна другая рыба не проберется. Поэтому не только личинки, но и кладка (отложенные яйца) комаров становятся их добычей.

Маленькая формоза не такая уж слабая рыбка. Однажды я пустил большого красного драчуна-петушка (бойцовую рыбку) в аквариум к формозам. Рыбешки ничуть не испугались «великана», который превосходил их по весу в десятки раз. Наоборот, несколько формоз тотчас подплыли к петушку сзади и начали щипать его за хвост. Петух резко повернулся, оттопырив в ярости жабры. Но не тут-то было: маленькие рыбешки оказались уже сзади него и снова «кусались». Это продолжалось около получаса, пока я не пересадил в другое место посрамленного «бойца», потерявшего в битве с карликами половину своих «доспехов»: плавники петушка были изрядно объедены.

Нападения формоз на других рыб — случай редкий. Если формозы выращиваются в общем аквариуме, они ведут себя вполне мирно.

Но успешно содержать и разводить гетерандрию формозу можно только в отдельном аквариуме. Мечут самки очень часто, нередко через 2—5 дней. Мальков родится мало. Редко их бывает больше десятка.

Для пары формоз достаточно густо засаженной растением литровой банки. Чтобы получить потомство, рыбок нужно регулярно кормить живыми кормами: циклопами, энхитреями, резаным мотылем.

К температуре и составу воды формоза очень невзыскательна.

Моллиенизии. Среди живородящих рыбок моллиенизии — общепризнанные «аристократы». Содержать и разводить их не так-то просто. Для этого нужен опыт, нужна постоянная забота.

Самая распространенная среди моллиенизий — чернobarхатная, «черная молли», как зовут ее во многих странах.

Черная молли — рыбка домашняя. Ее создали люди путем сложных межвидовых скрещиваний и отбора, и вот уже много лет украшает она наши аквариумы.

Формой тела и размерами чернobarхатная моллиенизия напоминает меченосца, но, конечно, лишена меча.

Окраска этой рыбки угольно-черная. Хорошие моллиенизии не имеют ни одного светлого пятнышка, ни одна чешуйка у них не блестит. Даже глаза у них черные.

Рыбка эта теплолюбивая. При температуре ниже 20 градусов она часто заболевает, гибнет. Не меньшее значение, чем тепло, имеет кислород. Если его в воде много, черная молли весела и подвижна. А при малейшем недостатке рыбка поднимается на поверхность, захватывает наружный воздух. От постоянного упражнения нижняя губа моллиенизии сильно разрастается и иногда принимает вид черной широкой пластинки. В конце концов в таких условиях рыбка гибнет.

В просторном помещении (от 10 литров на пару), при обилии растений, температуре 24—27 градусов и хорошем освещении чернobarхатная моллиенизия-самка ежемесячно приносит крупных, крепких черных мальков, количество которых иногда бывает около ста. Нередко в потомстве появляется брак: серые мальки, которые чернеют лишь через несколько месяцев, причем глаза у них на всю жизнь остаются светлыми.

Молодые моллиенизии очень деятельны. При хороших условиях уже на пятый — седьмой день они могут есть некрупных энхитрей, а через 5—6 месяцев становятся взрослыми.

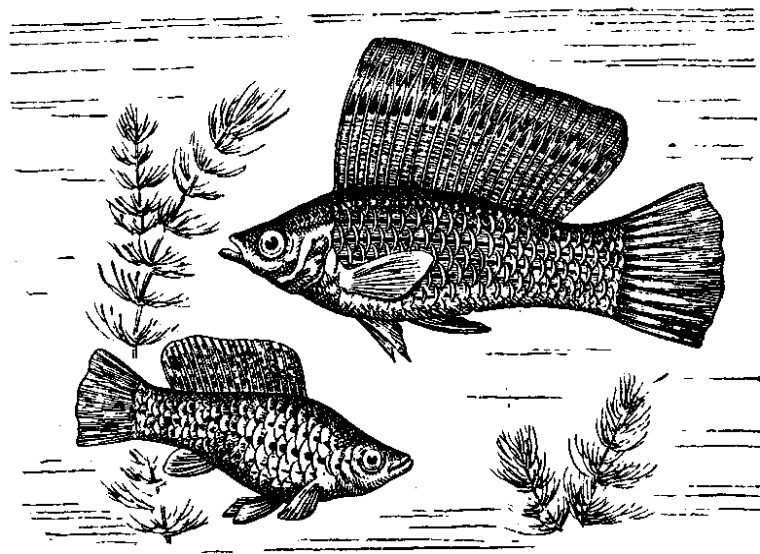

Моллиенизия велифера (слева самка).

Недавно аквариумистами выведена новая порода этой молли — с лировидным хвостом, с увеличенными спинным и анальным плавниками.

Моллиенизии высокоплавничные по условиям содержания еще более «трудные» рыбки.

Различают две основные формы высокоплавничных моллиенизий: черную (нигра) и серую (велифера). Прежде всего, у самцов этих рыбок бросаются в глаза спинные плавники. Широкие, они подобно парусу поднимаются вверх и в развернутом виде выдаются вперед. Высота плавника у хорошего самца должна быть не меньше ширины тела. Количество жестких лучей в плавнике должно быть больше двадцати.

У черной моллиенизии (нигры) самцы бархатно-черные, как у черной молли, но только с белыми блестящими глазами. Самки пестрые: по серому с голубоватым отблеском фону разбросаны черные пятна.

Окраска велиферы серая, сетчатая, с оранжевым, синезеленым и перламутровым отблеском.

Выросшие в хороших условиях высокоплавничные моллиенизии — довольно крупные рыбы. Даже черные

достигают 10—12 сантиметров, а велиферы бывают еще больше. Поэтому для содержания их нужен большой аквариум (не менее 30 литров на пару взрослых рыб).

Высокоплавничные моллиенизии очень теплолюбивы. Бывает, что в старой воде они живут и при 20 градусах, но, как правило, им нужна более теплая вода, лучше всего — 22—27 градусов. Почти всегда бывает трудно обойтись без продувания. Непригодна для этих рыб вода слишком мягкая; в то же время в очень жесткой колодезной воде они часто живут хорошо.

Если рыбки содержатся в отдельном аквариуме, то в условиях Москвы полезно добавить на 10 литров воды 20 граммов морской или поваренной соли и 5 граммов гипса. Это делает воду значительно более жесткой и обезопасит рыбок от многих болезней.

Одно из главных условий успешного содержания высокоплавничных моллиенизий — хорошие корма. Рыбки могут есть все, вплоть до сухой дафнии и хлеба. Но без мотыля, энхитрей или тубификса размножения не добьешься. Обязательно нужны моллиенизиям также растительные корма. Нитчатые водоросли, резаная ряска, листья салата (свежие или сухие) ускоряют рост, способствуют размножению. Без зеленой подкормки у самцов не вырастают больших, красивых плавников.

При высокой температуре моллиенизии нерестятся ежемесячно. Но не следует самок перегревать. При 29—30 градусах обычно рождаются недоразвившиеся мальки, с большим желточным пузырем — остатком питательных веществ, содержащихся в икринке. Мальки эти слабые и нередко гибнут. При 25—26 градусах такие мальки появляются реже.

Высокоплавничные моллиенизии растут быстро, но становятся взрослыми лишь в возрасте 8—12 месяцев.

К карповым, кроме описанных выше пород карася, относится много комнатных видов. Я остановлюсь только на группах данио и барбусов.

Данио рерио (брахиданио, «дамский чулочек»). Рыбка не превышает в длину 4,5 сантиметра. Она очень подвижна и изящна. Вдоль узкого тела ее, начинаясь от жаберных крышек и переходя на хвостовой плавник, проходят чередующиеся продольные полосы двух цветов — желто-зеленого и черно-синего.

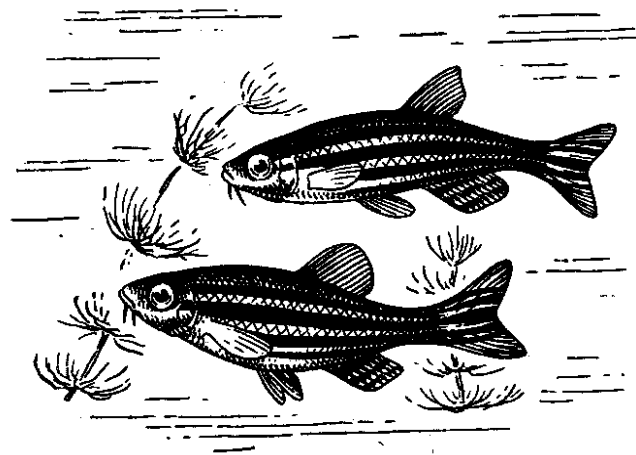

Данио рерио (верху самец).

Когда стайка данио, лавируя между стеблями и листьями растений, быстро носится по аквариуму, кажется совсем непонятным, зачем нужна рыбешке ее яркая полосатая окраска. Не делает ли она ее излишне заметной, привлекаая внимание хищников?

Но если аквариум засажен валлиснерией, легко убедиться, что это не так. Стоит хлопнуть в ладоши или постучать по стеклу, как все рыбки устремляются вверх, где их полосатое тело почти незаметно среди стелющихся по поверхности листовых пластинок.

Интересно наблюдать, как ловят данио только что пущенных в аквариум циклопов. Стоит выпустить рачков из сачка, как около них оказываются данио. Стремительно поворачиваясь, они безошибочно хватают корм. За какую-нибудь секунду, когда другие рыбки только подплывают, данио успевают уже много съесть.

Но зато при кормлении мотылем другие аквариумные рыбы берут реванш. Данио первыми ловят личинок на лету, но стоит тем упасть на дно, как какой-нибудь меченосец начинает спокойно и методически есть одного червячка за другим, а данио, проносясь над мотылем, хватая одну личинку и тотчас же с ней уплывает: не

могут подвижные «чулочки» ни одной секунды стоять на месте.

Когда в аквариуме несколько данио, они всегда плавают стайкой, все вместе. Даже выросший в одиночестве «чулочек» тотчас же узнает рыбок своего вида. Можно, например, проделать такой простой опыт. Если в аквариум, где живет лишь один данио, опустить зеркало, прижав его к одному из стекол, то, увидев свое изображение, рыбка устремится к нему, начнет плавать вдоль зеркала, а когда отплывет — оглядывается, как бы приглашая своего мнимого сородича следовать за собой.

«Дамские чулочки» очень неприхотливы — они довольствуются самыми небольшими помещениями. В 5—6-литровый сосуд можно пустить 3—5 рыбок. Растения нужно густо посадить вдоль стенок, оставляя в середине свободное место, где будут развиваться рыбки и куда следует давать корм.

Температура воды должна быть 16—28 градусов.

Данио хорошо живут в несменяемой, однако не очень старой воде. Но для подготовки нереста полезно в течение 2—3 недель каждые несколько дней частично менять воду, то есть создать рыбкам озерный режим. В этом случае успех нереста почти всегда бывает обеспечен.

Нереститься данио могут круглый год, однако легче бывает добиться икрометания в теплое время (апрель — сентябрь). За несколько дней до нереста отделяют самцов от самок. Тех и других обильно кормят мотылем или живыми дафниями и поддерживают температуру 20—25 градусов.

В качестве нерестовика удобно взять круглую трехлитровую банку. Песок в нее класть не нужно, так как он затруднит в дальнейшем наблюдение за развитием икры. По краю дна кладут кольцом блестянку, фонтанелис или перистолистник и, чтобы они не всплывали, придавливают

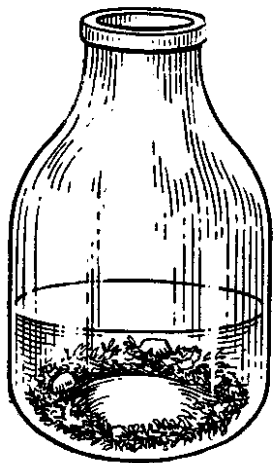

Нерестилище для данио.

их камешками. Вода должна быть свежей (отстоявшаяся водопроводная), уровень не выше 5—8 сантиметров, а температура 18—24 градуса.

Вечером в нерестовик сажают трех данио: двух самцов и одну самку. После этого банку ставят на хорошо освещенное окно. За ночь рыбки привыкнут к новому помещению и утром, когда лучи солнца осветят растения, обычно начинается нерест.

Если рыбки не выметали икру в первое утро, их следует продержать в нерестовике еще сутки, покормив мотылем. Когда же и на этот раз данио не занерестятся, их нужно высадить: самцов отделить от самок — и через несколько дней снова посадить вместе.

После окончания нереста рыбок высаживают из банки, а камешки, прижимающие растения, убирают. Прозрачные круглые икринки данио останутся лежать кольцом на стеклянном дне под всплывшими растениями, и за их развитием будет легко наблюдать. Личинки выклеваются обычно на четвертые-пятые сутки. Несколько дней они висят, прикрепившись к стеклам банки и растениям, затем начинают плавать. В первые дни личинки выглядят ниточкой с маленьким узелком-головкой на конце.

Как только личинки начнут плавать, им нужно дать инфузорий, затем, по мере роста, корм укрупнять. Можно их выкармливать и искусственными кормами, например яичным порошком. Личинок, которые превращаются в мальков, переводят в более просторное помещение.

Самка данио мечет обычно от 100 до 400 икринок. Выкормить всех личинок довольно трудно, поэтому лучше отсадить 50—100 штук, остальных уничтожить. Нерест может быть повторен через 7—10 дней. Одна и та же тройка нерестится в течение лета до пяти-шести раз.

Многие любители со мной не согласны, но я считаю, что «чулочки» самые неприхотливые среди аквариумных рыб.

Данио (брахиданио) точечные, как и рерио, полосаты. Но сплошных полос здесь лишь три: две светлые, блестящие и между ними, точно по середине тела, темно-синяя. А по брюшку еще проходят полоски прерывистые, из синих точек. Рыбки чуть мельче рерио и чуть прихотливее: повыше нужна температура, а при раз-

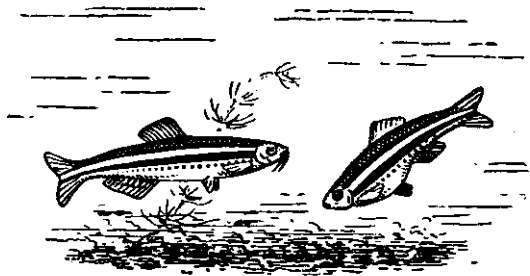

Данио точечный.

ведении помягче вода. Во всяком случае, у меня лучше получались нересты, когда добавлял немножко дистиллированной. Выкармливаются мальки так же легко, как у рерио, да и по всем повадкам эти рыбы похожи.

Леопардовые данио вовсе не имеют полос: по светлому, блестящему фону их тело покрывают синеватые мелкие пятна. Красивая окраска! А кроме окраски, они от точечных данио не отличаются ничем. Возможно даже, что это один вид и только окраска разная. Точечные и леопардовые легко скрещиваются: гибриды их жизнеспособны и плодовиты. И не исключено, что окраска передается по наследству, согласно законам Менделя. Почему бы тебе, читатель, не проверить? А как это сделать, ты поймешь, прочитав главу о селекции.

Розовый данио немного крупнее, чем «дамский чулочек». Окраска его тела розовая, с синеватым отблеском. Содержание и разведение такие же, как и данио рерио, только температура при нересте должна быть выше (25 градусов).

Малабарский данио — одна из крупных аквариумных рыб (до 12 сантиметров, но обычно мельче). Так же как данио рерио, рыбка полосатая, однако в передней части тела полосы превращаются в красивый извилистый узор. Основные тона окраски — зеленый, желтый, голубой и розоватый. Для успешного содержания эти рыбки требуют просторного помещения (от двух ведер на пару). Нерестятся они при температуре около 25 градусов, в аквариуме в полтора-два ведра, с обилием растений на дне. Икры бывает много, так что выкормить

мальков можно только в большом аквариуме. Растут они быстро.

В природе, да и в аквариуме, если он достаточно велик, они селятся семейками, в каждой из которых по десять рыбок. Такая стайка не допускает на свою территорию рыб из других стаяк. Кроме того, у них, оказывается, и внутрисемейная территория разделена. Тут целая «табель о рангах». Самый большой и самый безопасный участок, в центре, занимает самая крупная и самая сильная из рыб. А по бокам участки ее подчиненных. Старший по рангу может заплывать на участки младших, а младшие к старшим не заплывают, ибо стоит им это сделать, как их наказывают. Но если есть «табель о рангах», должны быть и «знаки отличий». И они есть. Они определены положением тела. Старшая из рыб держится вполне горизонтально, а у остальных голова опущена, а хвост приподнят. У второго по рангу угол наклона составляет 20 градусов, у третьего — 32, у шестого — 43 и т. д. «Предводитель» патрулирует по территории и следит за соблюдением знаков отличий...

Когда я прочитал все это в журнале «Наука и жизнь», я задумался: как такие взаимоотношения могли сформироваться? То, что те или иные рыбы занимают определенную территорию, — дело обычное и понятное.

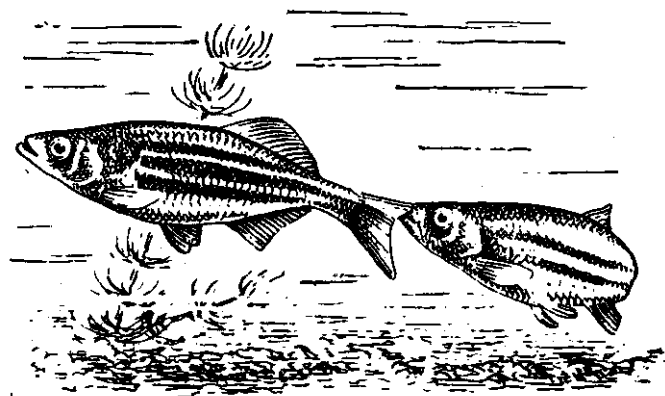

Данио малабарский.

Оно вызвано конкуренцией за пищу, которая постоянно идет в живой природе. Легко представить себе, почему самая крупная рыба занимает здесь центр. Озерные жители — малабарские данео — держатся в «окнах» водной растительности. Лучшее место здесь именно центр: отсюда легче всего наблюдать, быстрее можно схватить упавшее на воду насекомое. И не мудрено, что это место занимает сильнейший. Теперь — наклоны. В обстановке конкуренции самый легкий способ спастись от собрата более сильного — ринуться вниз, в глубину. Отсюда наклон головы книзу тем больший, чем слабей рыба. И лишь одно мне не ясно: почему в стайке именно 10 рыб? Почему не 8, не 11? Полагаю, что только в среднем их десять.

Интересные опыты делали, перегородившая стайку стеклом. Отношения подчиненности тотчас же нарушались, отгороженные рыбки переставали держаться наклонно. Это лишний раз говорит о том, что дисциплина тут «палочная» и вся «табель о рангах» вызвана конкуренцией.

Усачи (барбусы, или пунтиусы) — большая группа рыб, очень различных по размерам и окраскам. Я опишу несколько аквариумных видов.

Барбус конхониус (огненный усач) — 5—6-сантиметровая рыбка с широким, как у леща, телом. Чешуя самки серебристая, блестящая; у взрослого самца — розово-красная, огненная. У основания хвостового плавника черное пятно. Размер до 6 сантиметров, однако обычно значительно мельче.

Для содержания и разведения огненного усача нужен аквариум емкостью 10—20 литров на пару рыб. Аквариум, предназначенный для нереста, должен быть густо засажен мелколистными растениями. Подготовка рыбок к нересту проводится так же, как у данео. Нерестятся они при температуре 22—24 градуса. Икринок часто несколько сотен.

Рыба очень крепкая, выносливая.

Барбус суматранский (партипентазона) — одна из красивейших аквариумных рыбок. Поперек широкого серебристо-белого тела проходят ярко-черные полосы. Спинной и заднепроходный плавники с ярко-красной каймой. Самец стройнее и ярче самки. Размер рыбок до 5 сантиметров.

Суматранусов разводят разными методами, разные способы описаны и в литературе. Способ, который опишу я, быть может, и не наилучший, но действенный.

На какого суматрануса ни взглянешь — все красавцы. Но для разведения не все хороши. Часто даже опытный любитель заводит целый десяток этих рыб, мучится с ними много месяцев — чего только не делает, и все же рыбки «категорически отказываются» нереститься. Как же подобрать подходящих для нереста суматранусов? Проще всего взять десяток молоденьких мальков и тщательно, в хороших условиях их выращивать. Это самый надежный способ. Потом можно будет выбрать крепкого, сильного самца и молодую самку с полным брюшком.

Основа благополучного разведения суматранусов — правильное содержание рыбок до нереста. Главное здесь — температура. Она не должна быть ниже 23 градусов. Если рыбки содержатся в темном аквариуме и в несменяемой воде, получить нерест не удастся. Нужен режим тропического озера, то есть очень светлый, заросший растениями водоем или частично сменяемая вода. Рыбы ни в коем случае не должны задыхаться. Вода лучше всего мягкая, нейтральная.

Если в таких условиях отделить взрослых самок от самцов и обильно кормить мотылем и энхитреями, в течение двух недель удастся подготовить рыбок к размножению.

Нерестовик обычно устраивают в цельностеклянной прямоугольной банке. Желательно, чтобы объем ее не был меньше 10 литров. Банку заливают отстоявшейся свежей водой. В Москве лучшие результаты дает водопроводная вода, прогретая до 50—80 градусов, а затем остуженная, в особенности если разбавить ее дистиллированной, чтобы жесткость была около 6 градусов. Больше половины нерестилища нужно заполнить пучками свернутых кольцами растений (кабомбы, перистолистника). На дно желательно положить мох фонтиналис. К свободной от растений части аквариума прижимают снаружи лампу. Свет ее не должен падать на растения — занятую ими часть банки нужно затемнить, прикрыв снаружи темной материей. После этого нужно отрегулировать температуру так, чтобы она была около 27—28 градусов. В освещенную часть нерестовика

полезно опустить воздуходувный шланг с распылителем, пропускающим слабый ток пузырьков воздуха.

Пару барбусов сажают вечером. Вскоре самец начинает преследовать самку, и нередко уже ночью или утром следующего дня происходит нерест. Выметанные икринки прилипают к растениям и висят так до момента вылупления мальков. Нередко икринок несколько сотен. Суматранусы — «любители» собственной икры, поэтому отнерестившихся рыб нужно сразу высадить.

Личинки вылупляются на второй-третий день, а через неделю уже подплывают иногда к лампе. После этого можно осветить весь аквариум и начать выкормку. Растения при этом лучше убрать и посадить в банку кустик людвигии или криптокарины. Можно обойтись и вовсе без растений, так как кислород поступает в достаточном количестве от продувания. Маленькие суматранусы вначале ходят по дну, прячутся в темных уголках. Однако вскоре они начинают есть циклопов, окрашиваются и к этому времени уже плавают по всему аквариуму.

Взрослыми они при хороших условиях становятся в 7—9 месяцев.

Черный барбус (нигрофасциатус) в молодости, как и суматранус, полосат. Но красной каймы на плавниках нет, зато отдельные чешуйки блестят в отраженном свете. Очень красивы взрослые, годовалые самцы в нерестовой окраске. Голова и передняя часть корпуса становятся у них алыми, а вся задняя часть — черной, часто зеленоватой. Самка всегда полосатая.

Разводится этот барбус так же, как суматранус. Но дело осложняется тем, что из десятка мальков нередко не вырастает ни одной самки. Поэтому трудно подобрать пару.

Черный барбус — рыба выносливая. Даже в условиях низких температур и недоедания болеет редко.

Барбус олиголепис — маленькая, яркая рыбка. Чешуя у нее крупная, отливающая краснотой. Все плавники, кроме грудных, красные.

Разводится этот барбус с большим трудом, так как чаще других своих родичей поедает икру. Чтобы избежать этого, применяют сетку на дне или уложенные сплошным слоем стеклянные бусы, похожие на икринки.

Московские любители получают много мальков, заполняя аквариум большим количеством блестянки. Воду применяют стоячую аквариумную, разбавленную дистиллированной до жесткости в 5 градусов.

Барбус семифасциолятус по особенностям содержания и разведения сходен с огненным усачом. В наших аквариумах он встречается редко. Окраска этого барбуса, особенно у мальков, невзрачная, желтовато-зеленая, с темными полосками.

Бывают семифасциолятусы другой окраски — ярко-желтые. Их называют барбусами Шерберта.

Вишневым барбус (титтейя). Рисункам и фотографиям аквариумных рыб не всегда можно верить. В этом московские любители лишней раз убедились на примере вишневого барбуса. На цветном рисунке рыбка выглядит превосходно, однако в жизни она много лучше. Вспомните цвет переспелой малины; именно в такой цвет у барбуса титтейя окрашен самец. А на малиновом фоне четкими черными точками отграничены одна от другой чешуйки, причем по боковой линии вдоль всего тела точки эти сливаются в сплошную черную полосу. Над черной полоской расположена малиново-желтая, не прерываемая точками. Спинка темная, почти черная, брюшко же много светлее, малиновое.

Интересно окрашены и самки. Основной тон здесь оранжевый; черный пигмент там же, где и у самца, а над темной полоской тянется яркая желтая, у молодых слегка «светящаяся» полоса.

Однако для того чтобы увидеть рыбок во всей красе, нужно уметь правильно их содержать. На родине (остров Цейлон) они обитают в стоячих и медленно текущих водоемах с темным заиленным дном и коричневатой прозрачной водой. Относительно малая подвижность их заставляет полагать, что держатся они в зарослях. Создать подобные условия в аквариумах совсем не трудно. Грунт из темного песка или торфяной крошки, заросли криптокарин, старая несменяемая вода и верхний свет надежно обеспечат устойчивую нормальную окраску рыбок. Поэтому лучшая компания для барбуса титтейя не ближайшие его родственники — карповые, а мелкие харациниды (о них ты прочтешь ниже). Их он напоминает и внешним обликом, и своим

поведением. Наибольший размер рыбки 3,5—4 сантиметра.

Согласно указаниям литературы разведение барбус титтейя довольно сложное. Но, видимо, потому, что у московских любителей в разведении барбусов большой опыт, эта рыбка у нас была разведена быстро и в больших количествах.

Начать разведение мне удалось раньше других. Я использовал цельностеклянные, аквариумы-нерестовики, широко применяемые для разведения харациновых (30×15×15 сантиметров). Наилучшей водой оказалась смесь $\frac{2}{3}$ старой воды с $\frac{1}{3}$ свежей, дистиллированной. В нерестовик помещался куст криптокарины в горшке, пространство вокруг которого заполнялось блестяшкой. Температура поддерживалась около 25 градусов. Нересты происходили обычно на второй день, через 46—48 часов после посадки. Выметывая по две-три икринки, пара почти непрерывно нерестилась в течение полутора-двух часов.

Через 24—27 часов на стеклах можно было заметить личинки. Потом они «исчезали» — опускались на дно, где и находились до того момента, пока не начинали плавать. Выкармливаются мальки легко, как инфузориями, так и науплиусами (личинками циклопов). Половозрелыми становятся на четвертом месяце.

Кардинал. По форме тела и условиям содержания эта рыбка близка к данио. Размеры — 3—3,5 сантиметра. Родина — Южный Китай.

Верхняя часть тела желтовато-коричневая, брюшко серебристое. Вдоль всего тела проходит серебристая полоска. Спинной и заднепроходный плавники желтовато-коричневые, с красными пятнами на наружных краях. На хвостовом плавнике ярко-красное пятно.

Размножаются кардиналы лучше всего весной и в первой половине лета. На нерест сажают двух — четырех самок и одного-двух самцов. Нерестовиком служит обычно небольшой аквариум (от 4 литров). Растений нужно побольше, лучше мелколистных. Температура может быть разной: от 20 до 27 градусов. Для того чтобы рыбки начали откладывать икру, достаточно бывает подлить к устоявшейся аквариумной воде $\frac{1}{4}$ воды свежей, лучше дистиллированной. Посаженные на нерест самки мечут

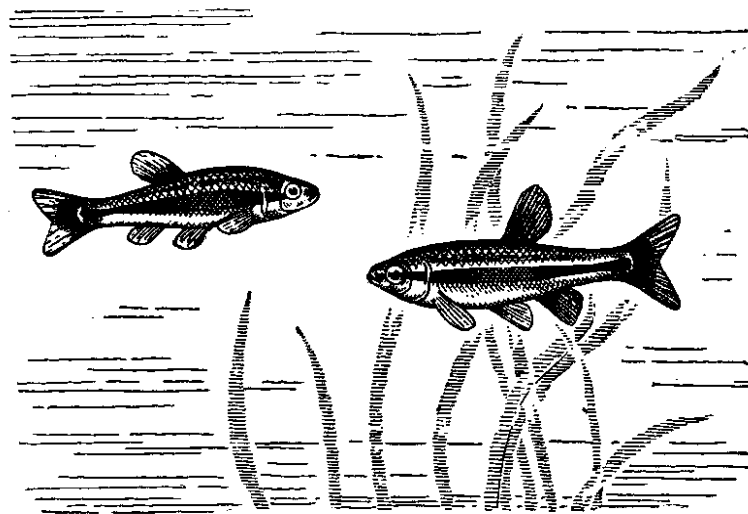

Кардинал (слева самец).

по-разному. Некоторые сразу откладывают много икры, но в большинстве они ежедневно выметывают по нескольку икринок. Иногда взрослых кардиналов все время содержат вместе, вылавливая только мальков; иногда же самцов и самок соединяют только на время нереста (на один — три дня), а потом рассаживают по разным аквариумам на 8—10 дней. Во втором случае мальков получается больше.

Кардиналы боятся резкой перемены температуры и очень чувствительны к растворенному в воде хлору.

Любители аквариума — люди увлекающиеся. Поэтому всегда те или иные рыбки бывают модными. И если раньше «главными властителями аквариумных дум» были барбусы и моллиенизии, то теперь ими стали харациновые. Иначе не могло быть: среди харациновых много исключительно красивых, совершенно особенных по виду рыбок. Кроме того, очень интересны и далеко еще не выяснены условия их разведения. Ведь

наряду с такими простыми рыбами, как тетра-фон-рио, тернеция, к харациновым относятся и замечательные неоны, в которых аквариумисты влюбляются буквально с первого взгляда.

Большинство харациновых — жители американских тропиков. Теплые пруды, озера и речки с медленным, спокойным течением, с мягкой и кислой водой — таковы природные водоемы, в которых они живут. Часто харациновые имеют два спинных плавника. Задний, так называемый жировой, меньше переднего. Самки отличаются от самцов округлым брюшком.

Тетра-фон-рио — маленькая подвижная рыбка с широким, сильно сужающимся к хвостовому плавнику телом. Основная окраска — серебристая. Позади жаберных крышек три поперечные коричнево-черные полосы. Задняя часть тела и все плавники ярко-красные. У самца край заднепроходного плавника черный.

Рыбка пуглива, и ее окраска очень изменчива. Когда аквариум освещен сверху, особенно по вечерам, тело тетра-фон-рио горит ярким огнем, светится, как маленький красный фонарик. Но опусти в аквариум сачок, и ты увидишь, как фонарик погаснет, тело рыбки станет бледным.

Живут эти рыбки в любых, даже самых маленьких аквариумах, они очень невзыскательны к температуре и корму; важно только, чтобы вода была прозрачной.

Перед нерестом (май — сентябрь) пару рыбок содержат несколько дней в аквариуме с повышенной температурой (26—28 градусов), при обильном кормлении мотылем. Затем их переводят в нерестовик — стоящий на окне аквариум со свежей отстоявшейся водой той же температуры, густо засаженный мелколистными растениями. Делать пересадку нужно вечером. Когда взойдет солнце, растения начинают обильно выделять кислород и наступает нерест. Можно разводить так — освещать нерестовик лампой.

Самка выметывает от 100 до 400 мелких прозрачных клейких икринок. Приликая к листьям и стеблям растений, они повисают на них, находясь в таком положении, пока не вылупятся личинки.

Отнерестившихся рыбок нужно сразу же высадить. Икра развивается от 2 до 4 суток. Личинки тетра-

фон-рио крошечные и кажутся состоящими из двух шаров — глаз и маленького прозрачного хвостика. Они не плавают в толще воды, наподобие личинки даanio, а как бы ползают по растениям, дну и стеклам, подбирая инфузорий. При хорошем кормлении растут они быстро.

Таким способом многие разводят тетра-фон-рио в Москве. Дело это простое, однако любители из некоторых городов часто жалуются: тетра-фон-рио не нерестятся или же икра портится. Причины могут быть разные. Чаще всего это происходит от излишней жесткости воды. В этом случае ее для нереста надо смягчить, смешав с дистиллированной. Нужно также помнить, что рыбок нельзя пугать. Оборудовать нерестовик следует так, чтобы в нем было уютно: с темными уголками, с обилием растений. Аквариум желательно поставить в стороне, стараться к нему не подходить, наблюдая рыб издали. Могут быть и другие причины неудачи. Помочь здесь может лишь собственная наблюдательность.

Тетрагоноптерус (хемиграммус каудовиттатус) — одна из крупных аквариумных рыб (до 12 сантиметров). Иногда ее называют тетрой-плотвичкой. Плавники и глаза у нее яркие, красные. Около хвоста черное крестообразное пятно, одна из линий которого заходит и на плавник. Бока серебристые, с золотым отблеском. Рыбка холодостойкая. Может жить при любых комнатных температурах. Разводится так же, как тетра-фон-рио, только воду перед нерестом греть не обязательно. Достаточно температуры воды 22—23 градуса. Нерестовик нужен больше — от двух ведер.

Тернеция. По форме и окраске тернеция очень интересна. Когда смотришь сбоку, рыбка почти круглая, сверху же — тонкая, узкая. Передняя часть тела серовато-серебристая. Но чем ближе к хвосту, тем чернее тело. Черные у рыбки и плавники, особенно спинной и заднепроходный. Если рыбку испугать, она бледнеет. Тогда становятся особенно заметными черные полосы. Одна проходит через красноватый глаз, другая — за жаберными крышками, а третья — посреди тела. Особенно хороши тернеции-мальки. Они редко меняют окраску: почти всегда черные. Рыбка теплолюбива. Температуру лучше не снижать ниже 20—22 градусов. Тернеция любит прозрачную воду.

Разводится рыбка в просторном уютном нерестовике, наполненном отстоявшейся, средней жесткости водой. Требуется подогрева до 30 градусов.

Пристелла по форме тела и размерам напоминает тетра-фон-рио. Тело серебристое, в проходящем свете почти прозрачное. Радужные оболочки глаз красноватые. За жаберными крышками, на спинном, брюшных и заднепроходном плавниках черные пятнышки, обведенные тонкими серебристыми полосками. Хвостовой плавник красно-розовый. Рыбка очень подвижная, веселая. Условия содержания и разведения, как у тетра-фон-рио.

Тетра-светлячок. Эта рыбка приехала к нам под названием «хифессобрикон грацилис». Одновременно с ней пришли немецкий журнал и книга Фрея, где указывалось другое название — хемиграммус эритрозоус. На московской выставке 1959 года было принято решение о русских названиях харациновых, и с тех пор мы стали именовать всех их тетрами. Тетра-светлячок — несколько вольный, но очень меткий перевод немецкого народного названия.

Если неоновая рыбка по справедливости считается самой красивой из харациновых, то тетра-светлячок в этом отношении стоит на втором месте. Вдоль его стройного тела, похожего по форме на тело неона, тянется, проходя через глаз, изгибающаяся в середине, светящаяся рубиновая полоса; на плавничках же, на спинном и на анальном всегда, на хвостовом только у некоторых рыбок, располагаются серебряные полоски. Светлячок несколько крупнее неона. Половой зрелости рыбки достигают в возрасте 4—6 месяцев при размерах около 2,5 сантиметра, крупные же старые самки бывают 4 сантиметра длины. В хороших условиях рыбка весьма долговечна. Пара, полученная из ГДР в 1957 году, жила и нерестилась у меня пять лет. Не только по красоте, но и по сложности содержания и разведения тетра-светлячок стоит на втором месте после неона.

Главным условием благополучного содержания этих тетр является правильно приготовленная вода.

Содержать светлячков лучше всего в аквариуме типа пруда, где вода не меняется, а лишь подливается по мере испарения. Разумеется, поддержание чистоты в таком

водоеме — дело сложное и доступно оно лишь опытному аквариумисту. К тому же светлячок не любит помутнения воды, обилия в ней микроорганизмов. Самая лучшая вода — старая, желтоватая, идеально прозрачная, без инфузорий и взвешенных частиц. Взрослый светлячок не нуждается в обилии кормов, довольствуется мотылем или циклопами, легко переносит даже длительные голодовки, не теряя ни красоты, ни плодовитости, поэтому главное средство поддержания чистоты — умеренное, аккуратное кормление. Как и все остальные тетры, светлячок не нуждается в больших количествах кислорода, превосходно живет в аквариуме с хорошо растущими растениями, без всякого продувания. А именно при таком содержании — без продувания — легче всего сохранять чистоту воды.

Вода с малой жесткостью необходима лишь в момент нереста, точнее, для оплодотворения икры: в другое же время рыбки прекрасно живут в жесткой воде. Иное дело рН. Если аквариум осветить слишком сильно, вода в нем за счет энергичного поглощения растениями углекислоты может стать щелочной (рН доходит до 10). В подобных условиях светлячки особенно сильно подвержены заболеваниям.

Светлячок несколько более теплолюбив, чем неон. Можно считать, что в старой, несменяемой воде нижняя граница допустимых температурных колебаний проходит около 18 градусов, в свежей воде около 20 градусов. Наиболее благоприятные летние температуры содержания 22—24 градуса. Неплохо рыбки чувствуют себя и при 27—28 градусах, однако постоянно содержать рыбок при такой температуре не следует, так как привыкших к жаре трудно заставить метать икру. Так же как для неоновой рыбки, для светлячка в зимнее время температуру желательнее немного снижать (это — общее правило для всех харациновых), в противном случае они нерестятся обычно лишь один год. Безопасно для рыбок зимнее снижение температуры до 19—21 градуса.

Для того чтобы тетры были красивыми, их нужно освещать сверху, а также по возможности устраивать в аквариуме темный грунт (из прокипяченной торфяной крошки, черного галечника, базальтовой крошки и т. п.).

Все сказанное относится к содержанию взрослых рыбок. Мальки и подростки должны содержаться иначе.

Для разведения необходима стеклянная банка размером $30 \times 15 \times 15$ сантиметров, но могут быть применены и любые другие, не слишком маленькие банки. Мне удалось получить удачный нерест в трехлитровом баллоне из-под консервов. В нерестовике должна быть идеальная чистота. Многие моют банки с квасцами; я для этой цели применяю поваренную соль.

В чистую банку наливают воду нужной жесткости и pH. Идеальная жесткость для светлячка от 2 до 6 градусов, но неплохие нересты бывают и в воде с жесткостью 7—8 градусов, pH—6,8—7. Как приготовить такую воду? Если есть возможность измерить жесткость, нетрудно составить нужную смесь из водопроводной и дистиллированной воды. Если взять смесь из $\frac{2}{10}$ дистиллированной и $\frac{1}{10}$ водопроводной воды, жесткость окажется приемлемой. Следует измерить pH. Однако pH указанной смеси почти всегда оказывается удовлетворительным.

После того как вода налита, в банку нужно поместить зеленую капроновую или перлоновую вату или жестительно промытые под краном растения, проще всего — пучок блестянки. Банку с растениями нужно поставить на свет и продержать ее там 8—12 дней. На третий-четвертый день вода слегка помутнеет от развития бактерий, а к пятому — восьмому дню станет вновь прозрачной. Только тогда вода станет пригодной для разведения. В такой «перебродившей» воде бактерии, губящие вылупляющихся личинок светлячка, селятся реже. Однако чтобы окончательно обезопасить крошечных рыбешек от нападения бактерий, очень полезно сразу после нереста добавить к воде немного трипофлавина (продается в аптеке) с таким расчетом, чтобы она стала зеленоватой.

Выбранную пару (самку с полным брюшком и самца, линия брюшка у которого часто бывает виолой)



Барбусы. Вверху — суматранусы; в центре — черные барбусы (самец и самка); внизу — конхиусы (самец и самка).



сажают в нерестовик вечером. Температура должна поддерживаться 25—26 градусов. Банку лучше всего поставить куда-либо в слабо освещенное место: метрах в двух-трех от окна или же на порядочном расстоянии (не менее 1—2 метров) от электролампы. Нижнюю часть банки желательно затенить. Посажённые так рыбки, как правило, совсем не едят икру. Нерест начинается на второй или на третий день, в 13—14 часов, и длится полтора-два часа. Самцы-светлячки, в отличие от тетрафон-рио, пристеллы и других, очень «вежливы» и никогда не бьют самок.

После окончания нереста родителей нужно выловить, а банку прикрыть бумагой. Развитие икры требует затенения. Однако неверно думают, считая, что икру можно «испортить» так же мгновенно, как фотопластинку. Нерестовик можно и нужно время от времени вынимать на свет. Первый осмотр следует произвести через 6—8 часов после высадки родителей. В это время неоплодотворенные икринки уже побелеют. Если таких икринок немного, их следует выбрать пипеткой; если число неоплодотворенных икринок больше, чем число оплодотворенных, следует той же пипеткой перенести хорошие икринки в другую воду, приготовленную так же, как вода в нерестовике. В дальнейшем нужно ежедневно просматривать икру и личинки. Самое главное при этом не прозевать момент, когда личинки начнут плавать и им следует дать корм. Раньше полагали, что успех выкормок зависит, в первую очередь, от качества корма. Теперь пришли к заключению, что наибольшее число неудач происходит от несвоевременного кормления. Рыб надо кормить на пятые-шестые сутки после нереста. Лучший корм для личинок — науплиусы циклопов. Получая их, маленькие светлячки растут очень быстро и уже через четыре-пять дней берут циклопов средних размеров.

При кормлении инфузориями на третий-четвертый день нужно добавить в рацион микрочервей или же личинок артемия салина.



Харациновые. Вверху слева — серпа; справа — тетрафон-рио; внизу — тернеции.

Все корма дают в очень умеренном количестве, однако важно, чтобы они почти все время были в аквариуме. В первое время желательно освещать банку электролампой круглые сутки, чтобы мальки могли круглосуточно питаться. Дно банки нужно регулярно, лучше всего ежедневно, чистить при помощи большой пипетки. Следите за температурой, она должна быть 24—26 градусов. Воду для сохранения чистоты нужно периодически подменивать. Жесткость воды, используемой для подмены, роли не играет; важно только, чтобы она была отстоявшейся.

Когда у мальков появится красная полоска, рост их можно резко усилить, добавив в рацион резаный мотыль.

Тетра серпа и тетра минор. Это тоже аквариумные «аристократы».

Форма тела описываемых тетр характерна для рода. Окраска очень изменчива, зависит от условий, но, если аквариум правильно оборудован (старая вода, темный грунт, верхний свет, обилие растений), рыбки очень ярки. Серпа коричневато-вишневая, с яркими вишневыми плавниками и четкой белой оторочкой по нижнему краю анального плавника. Между жаберной крышкой и спинным плавником проходит косая черная полоса. У минора, тоже очень яркого, вместо черной полосы иногда бывает черная точка; чаще же ее нет, хотя попадаются рыбки и с полоской, но не такой длинной, как у серпы. Эта изменчивость по окраске у тетры минор наталкивает на мысль о селекционных возможностях: рыбки с полоской более декоративны.

Ничем, кроме окраски, серпа и минор не различаются. Это подтверждается и результатами скрещивания их между собой. Если серпа скрещивается с минором, все потомство получает окраску серпы. Дальнейший ход наследования таков: если скрестить двух рыбок первого поколения, то во втором поколении получится два типа окраски — примерно $\frac{3}{4}$ потомства будет окрашено, как серпа, а остальные — как минор. Подробнее ты познакомишься с этим в главе о селекции.

Растут описываемые тетры довольно быстро, однако взрослыми становятся позднее, чем, скажем, тетра-фонрио. В хороших условиях половая зрелость наступает на шестом — восьмом месяце, а нередко только к году.

Разводят их большей частью летом, но и зимой нерест проходит успешно. Разведение, бесспорно, требует некоторого опыта и сноровки. Самое важное — хорошо подготовленные производители.

Если в аквариуме часто и обильно подменивают воду, икра у самок перезревает еще до посадки на нерест. У таких самок брюшко очень полное, при внимательном рассмотрении — угловатое. Как правило, они вообще не мечут икру; если же и удастся вызвать нерест, все икринки оказываются белыми. Важно также, чтобы до нереста рыбки не содержались при излишне высокой температуре. Наиболее благоприятна температура: летом 22—24 градуса, зимой — 20 градусов.

Воду для нереста нужно готовить заранее. Жесткость ее должна быть не выше 7 градусов (лучше от 4,5 до 5,5 градуса жесткости), рН — чуть ниже 7. Хорошо в воду добавить немного торфяного настоя. Коричневая, как в Амазонке, на родине тетр, вода сразу создает в нерестовике спокойную обстановку, и рыбки быстро к ней привыкают. Я всегда применяю отстоянную воду (7—14 дней), но некоторые аквариумисты сажают этих тетр в свежую прогретую и затем остуженную воду.

Лучшим нерестовиком в моих условиях оказалась банка 40×20×22 сантиметра, неплохие результаты получаются и в банках меньших размеров: 30×15×15 сантиметров. Уровень воды желательно иметь не менее 12 сантиметров. В качестве растений для нереста применяю блестянку. Ее нужно хорошо промыть и прижать камешками ко дну. Песок в нерестовик класть не следует. Подогревать воду лучше сбоку слегка прикрытой электролампой до 26—28 градусов.

В большинстве случаев на нерест сажают пару рыбок, но лучшие результаты дает тройка: два самца и одна самка. Отличить полы можно по брюшку; более надежный признак: у самца — белая полоса, у самок — точка на анальном плавнике.

Хорошо подготовленные производители мечут икру на вторые сутки; нередко нерест задерживается на неделю и больше. Первые трое суток рыбок не кормлю, потом даю на свободное от растений место немножко мелкого мотыля.

До нереста рыбы ведут себя спокойно, большей частью стоят на одном месте. На корм они не бросаются, едят мало. Нужно следить, чтобы мотыль не скапливался под растениями. Если нерест задерживается, на пятый день можно подменить $\frac{1}{4}$ воды и почистить дно. Свежую воду нужно доливать той же жесткости и температуры.

Во время нереста самцы очень активны, преследуют самку, особенно когда она идет по направлению к растениям. Икра у этих тетр не липкая и вся проваливается на дно под растения. Разброс икры невелик, и поэтому вовсе не нужно класть в нерестовик много растений. В гущу растений рыбы не идут, поэтому при правильном оборудовании нерестовика икру они практически не поедают. Икринки коричневатые, размером с булавочную головку, в первые часы после нереста очень чувствительны к прикосновениям, поэтому перекладывать их или промывать не следует.

После окончания нереста производителей следует отсадить, а банку слегка затенить, чтобы на икру не попадал яркий прямой свет. Нужно следить за водой. Если она прозрачна, то нерестовик лучше не трогать, а при помутнении воду сменить. На 5—6 день личинки начинают плавать горизонтально (до этого они либо висели, либо «прыгали»). С этого времени нужно начинать кормление. Лучше давать «пыль», но можно и инфузорий.

Неон (хифессобрикон иннези). В девственных лесах Южной Америки растительность очень пышная. Плотно смыкаются широколиственные кроны тропических деревьев, а сложнопереpletенные ползучие растения поглощают остаток света. Поэтому внизу всегда полумрак, а в маленьких речках совершенно особые условия жизни. Падающие листья и ветви деревьев, перегнивая, закисляют воду, а толстый слой ила защищает воду реки от растворения солей из лежащих внизу горных пород. Вода здесь исключительно мягкая, очень кислая — такую трудно найти в наших местах...

В этих далеких краях, в маленьких проточных озерах и речках верховья Амазонки, живет замечательная по красоте и особенностям жизни рыбка — хифессобрикон иннези, неон-рыбка. Неоны сравнительно недавно

стали известны людям. Впервые эта рыбка была обнаружена одной французской экспедицией лишь в 1936 году. Сразу же заинтересовала она аквариумистов, но развести ее было не так-то просто... Немало на это затрачено трудов — делались бесчисленные опыты, но не скоро они увенчались успехом.

Неоны — рыбки маленькие. 4 сантиметра — наибольший размер, указанный в литературе. Спинка у них коричневатая, а по бокам тела две полосы. На голове начинается зеленовато-голубая яркая полоска, а под ней, с середины тела и до хвоста, тянется огненно-красная. Когда в комнате полумрак, рыбки сверкают, светятся, точно наполненные газом неоном трубки, по которым пропущен электрический ток.

В природе ничего не бывает без причины, ни один признак животных или растений не существует «просто так»: всегда он нужен, всегда он создается под воздействием условий жизни в течение множества поколений. И невольно напрашивается вопрос: зачем неонам их свечение? Ответ возможен только один: в темных речках своей родины рыбка выгодно быть заметной. Зачем? Оказывается, для размножения. Икра этих рыбок боится света, гибнет под его лучами. Поэтому рыбешки размножаются в темных местах. А яркие, сверкающие полоски помогают им найти друг друга.

Вряд ли нужно советовать юным аквариумистам разводить неонов, но если уж очень хочется попробовать — вот рецепт. Предлагаем его для тех случаев, когда нет возможности измерить жесткость.

Возьмите 10 литров дистиллированной воды и добавьте литр водопроводной. Затем влейте чашку или две настоя торфа. Тщательно промойте квасцами или поваренной солью две банки (площадь дна 20×20 сантиметров) и налейте в каждую по 2,5—3 литра приготовленной воды. Обе банки закройте стеклами и поставьте отстаиваться в затененное место. Они должны стоять там не менее двух недель, а за это время можно подобрать подогреватели с таким расчетом, чтобы в банках была постоянная температура 22—24 градуса. Банки нужно затенить черной фотобумагой так, чтобы только сверху, над водой, попадала в них узкая полоска света. После этого в одну из банок можно сажать выбранную пару

на нерест. Если пара хороша, она мечет уже на следующий день. А дальше — все как у тетры-светлячка, только температура в первые дни недели должна быть 22—24 градуса. Через 6—8 часов в другую банку вы перенесете стеклянной трубкой прозрачные и, значит, живые икринки. Зажмите один конец трубки пальцем, опустите другой в банку, подведя к икринке, а потом палец поднимите, и икринка вместе с водой войдет в трубку... Остатки воды понадобятся позже, при чистке банки.

В описании все это выглядит просто. На деле же удается лишь тем, кто до этого «окончил школу»: развел сначала тетра-фон-рио, потом серпа, потом светлячков, а уж затем взялся за неонов.

Тетру зеркальную иначе называют хифессобрикон грими.

После неонов, расбор и вуалевых скаляр ждут от новинок чего-то необычного. И если рыбка не блестит и не светится, не горит, не залита сплошь какой-либо яркой краской, к ней, как правило, относятся с прохладцей. Не так было с тетрой зеркальной. В первый момент мы не рассмотрели ни ее светящегося пятна, ни черного ромбика на боку, ни серебряных плавничков — мы увидели только красные пятнышки и все же то и дело говорили друг другу: «Вот это рыбка!»

И не потому ли сразу прилась она нам по душе, что очень уж напоминала старого доброго друга — тетра-фон-рио?

Вывезена тетра зеркальная из Бразилии. Размерами и формой тела она сходна с тетра-фон-рио. В хороших условиях самки вырастают до 3,5 сантиметра, и если этого не происходит в настоящее время с тетра-фон-рио, то лишь потому, что они у нас измельчали.

Описывать окраску тетры зеркальной удобнее всего в сопоставлении с тетра-фон-рио. Все то, что у этой рыбки в хороших условиях смотрится как кроваво-красное, у тетры зеркальной тоже красное, однако не алое, а с буроватым или же киноварным оттенком. К этому нужно добавить, что вся задняя часть тела, все красное, у зеркальной тетры, точно инеем, покрыто чуть заметным серебристым налетом. Сразу же за спинным плавником большое, в виде жирной запятой или неправильного ромбика, очень четкое и яркое черное пятно

(у тетры-фон-рио в этом месте нечеткая черная полоса). Ближе к голове расположено лучшее украшение рыбки — светящееся золотое пятнышко. И каково же было мое удивление, когда однажды, посадив несколько тетр в банку, я увидел, что на ярком дневном свете золотое пятно превратилось в голубое, тоже светящееся; однако не так ярко, как, например, у неонов. Впереди золотого пятна расположена короткая поперечная полоска, черная, но не такая яркая, как ромбик. Все непарные плавники красноватые, по наружному краю анального плавника у самцов проходит яркая серебристо-белая полоска. У самки лишь кончик плавника беленький. Серебристо-белые пятна тянутся у обоих полов по наружному краю спинных плавников.

Как и другие хараценовые, тетра зеркальная по-разному окрашена и по-разному себя чувствует в различных условиях. В свежей воде или при строго направленном боковом освещении рыбки заметно обесцвечиваются. То же происходит на излишне светлом грунте. У меня эти тетры (как и все хараценовые) лучше всего выглядят в аквариуме размером 110×40×40 сантиметров. Аквариум засажен криптокаринами восьми разных видов, дно покрыто темным истринским песком, черными и красными крупными камнями. Вода в аквариуме светлая — не подменялась в течение двух лет, — очень прозрачная. Свет только искусственный (две лампы по 25 ватт, расположенные сверху).

Живут тетры зеркальные очень неплохо и в малых аквариумах. В десятилитровой банке можно с успехом держать десять — пятнадцать рыбок.

Когда в руки любителя попадает новинка, он, разумеется, прежде всего стремится получить от нее потомство. У меня было три зеркальных тетры — самец и две самки. Вечером я посадил тетр на нерест, а утром в банке уже была икра. Позднее выяснилось, что при размножении этих тетр возможны колебания жесткости воды (от 1 до 9 градусов). Нерестовиком служила стеклянная банка в 20×15×25 сантиметров, тщательно промытая поваренной солью и наполовину наполненная водой. В качестве нерестового растения применялась блестянка, хорошо промытая под краном и прижатая в углу банки ко дну стеклянным тройником. Банка обогрева-

лась и подсвечивалась сбоку лампой мощностью 8 ватт. Температура поддерживалась 25—26 градусов.

Видимо, я немного опоздал отсадить взрослых рыб после нереста, потому что икры было мало. Испорченных и неоплодотворенных икринок обнаружено не было.

После нереста банка была затенена слоем газетной бумаги. Личинки, вылупившиеся на второй день, вначале лежали на дне, затем, на третий день, повисли на стенках и растениях, а на четвертый день после вылупления начали плавать свободно.

Росли маленькие тетры удивительно быстро и были в меру крепки.

«Зеркалки» плохо переносят пересадку из одной воды в другую. Так, при пересадках у меня погибли обе взрослые самки; погибали несколько раз при тех же условиях и отдельные мальки. Рыбка отличается также повышенной по сравнению с другими хифессобриконами чувствительностью к температурным скачкам. В четырех случаях наблюдалось поражение сапролегнией в результате незначительных простуд. Это обстоятельство показалось мне тем более удивительным, что ни один другой вид рыб у меня сапролегнией в 1959 году не поражался.

Идея гибридизации тетры зеркальной с тетра-фон-рио увлекла меня сразу после того, как я получил мальков чистого вида. Взамен погибших мне удалось раздобыть двух новых самок. С ними и самцами тетра-фон-рио проводились первые опыты. Они оказались неудачными. Самцы активно преследовали самок. Однако выяснилось, что у самок «зеркалок» неважные характеры: они нападали на самцов, отрывая им хвосты. Тогда самки поодиночке были посажены в отдельные аквариумы, в каждом из которых сидели тетра-фон-рио в большом количестве. Спустя месяц самки вновь были помещены в нерестовики, каждая с двумя самцами тетра-фон-рио. Одна из самок погибла, вторая отнерестилась, отложив тридцать две икринки; видимо, остальная икра была съедена. Из всех икринок развились гибриды.

Гибриды первого поколения сразу же обнаружили удивительную крепость. Несмотря на незначительные корма (они получали лишь инфузорий), росли нор-

мально, очень дружно. Вода часто мутнела, однако рыбешки и в мутной воде чувствовали себя прекрасно, не хуже, чем в тех же условиях тетра-фон-рио чистого вида.

Начиная с третьей недели жизни (после перевода на циклопов) гибриды стали расти с невиданной для харациновых скоростью. Вскоре они перегнали мальков тетра-фон-рио, которые были старше их почти на месяц, а к двум с половиной месяцам перегнали по размеру и чистых тетр зеркальных, более старших, чем они сами. Взрослые самцы-гибриды почти одинаковы по размерам с самцами родительских видов, самки же гораздо крупнее (до 5 сантиметров).

По форме тела гибриды отличаются от обоих родительских видов. Они заметно шире (особенно самцы), очень подвижны — успевают к корму наравне с данио, энергичны.

Окраска гибридов выявилась не сразу, и долгое время было неясно, на кого из родителей гибриды больше похожи. Лишь к двум месяцам окраска определилась окончательно. Взрослые гибриды выглядят своеобразно, опытный аквариумист не спутает их ни с одним из родительских видов. Красная зона по оттенку и интенсивности окраски унаследована гибридами от тетры зеркальной. Однако если у последних часты красно-бурые тона, то у гибридов преобладает малиново-красный оттенок, несколько затушеванный характерным для «зеркалок» серебристым налетом. Своеобразны у гибридов черные пятна. По форме это две полоски, такие же, как у тетра-фон-рио, однако они значительно более интенсивно окрашены, очень четки — четче, чем «ромбик» у «зеркалок», — и очень широки (до 3 миллиметров). Заметны черные каемочки и на плавниках — признак, унаследованный от тетра-фон-рио. В то же время на плавниках есть и серебристо-белые пятна «зеркалок», и эта двойная окантовка делает гибридов особенно привлекательными. Жаль, что черная кайма выступает далеко не всегда. Унаследовали гибриды от тетры зеркальной и светящееся пятно, однако светится оно, к сожалению, не ярко.

После того как гибриды выросли, была определена селекционная цель: добиться получения рыб с яркой

окраской тетра-фон-рио, с ярким, блестящим пятном тетры зеркальной и с четким черным рисунком.

Из многочисленного потомства, полученного от гибридов первого поколения, такие рыбы были отобраны.

Этот пример показывает, что селекцию можно вести не только у живородящих — практически в любой группе аквариумных рыб.

К харациновым очень близки нанностомусы. Если латинское название этой рыбки перевести на русский язык, получится «маленький рот». И действительно, рот этих рыбок очень мал. Даже взрослые нанностомусы с удовольствием едят такую мелочь, как инфузории туфельки, хотя могут съесть и небольшие мотыля.

В аквариуме нанностомусы то стоят, быстро шевеля грудными плавничками, то вдруг устремляются вперед, рассекая воду, точно маленькие яркие стрелки. В спокойной обстановке рыбки очень красивы. Посередине тела, от кончика острой головки до хвоста, тянется широкая черная полоса. Над ней лежит такая же полоска, но только блестящая, золотая, а у взрослых — пунцово-красная. Красная полоска у рыбок и внизу, от хвоста до середины золотистого брюшка. Спинка коричневато-лиловая, а плавнички, кроме грудных и брюшных, красные. На кончиках брюшных плавничков блестящие голубые пятна.

Самки потолще самцов, менее яркие. Размер рыбок до 6 сантиметров.

Нанностомусов содержать довольно трудно, еще труднее разводить.

Перед нерестом самок лучше всего кормить крупными красными дафниями и содержать в отдельных небольших аквариумах с хорошо растущими растениями и температурой 25—26 градусов.

Несколько мальков-нанностомусов удастся получить и в обычной, постоявшей, но совершенно прозрачной воде. Однако большая часть икры, а часто и вся она в такой воде портится. Нужна очень мягкая, но не очень кислая вода, без инфузорий и бактерий. Согласно опыту польских аквариумистов требованиям этим удовлетворяет просто-напросто дистиллированная вода,

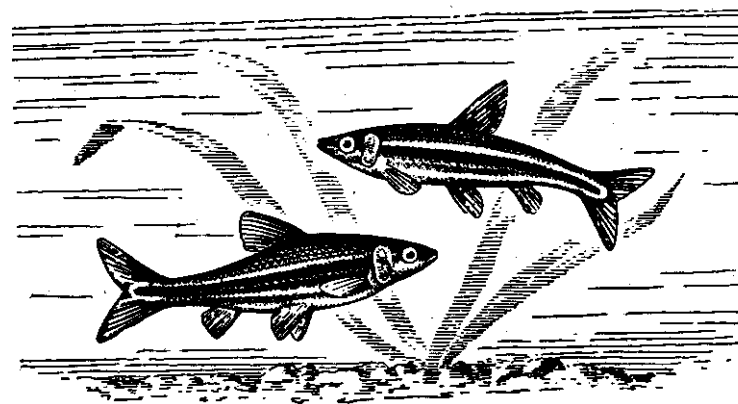

Нанностомус (слева самка).

несколько раз перелитая тонкой струйкой из одного сосуда в другой. Она мягкая, а при переливании обогащается кислородом. Еще лучше смесь из $\frac{2}{3}$ дистиллированной воды с $\frac{1}{3}$ водопроводной, прокипяченной с 2—3 граммами торфа. Конечно, эту смесь следует длительно отстоять.

Для нереста нужна цельностеклянная банка в 5—7 литров. Песок класть не обязательно. Нерестовик засаживают большим количеством хорошо промытых мелколистных растений, а также — очень желательно! — людвигией. Аквариум ставят на солнечное место, но так, чтобы в нем были темные уголки. Температура нужна от 25 до 30 градусов. Если рыбки хорошо подготовлены, нерест наступит быстро. Нанностомусы охотнее всего приклеивают икринки к нижней, красноватой, стороне листьев людвигии. Икра у них мелкая, зеленоватая. После нереста самца и самку нужно сразу высадить. Мальков получается иногда несколько десятков, но чаще — несколько штук. Они хорошо растут, но циклопов есть начинают не скоро: у них маленькие рты.

Икромечущие зубастые карпы — близкие родственники живородок. Но условия содержания их совсем другие. Нужны аквариумы с устоявшейся, ред-

ко сменяемой водой, для многих видов — мягкой и кислой.

У каждой из рыбок этой группы много названий. Я буду употреблять привычные аквариумистам названия, а в скобках указывать правильные, научные.

Хаплогилус (эпиплятис) шапери — маленькая, узкая рыбка, достигающая в длину 6 сантиметров. Строение тела, окраска, образ жизни и размножения шапери тесно связаны с местом обитания диких предков этой рыбки.

Представь себе маленький, густо заросший водяными растениями прудик в тропической Африке. Непроточная вода, пополняемая лишь в период дождей, сильно испаряется под горячими лучами африканского солнца. Корни и стебли водяных растений, отмирая, загнивают на дне водоема. Мало, очень мало кислорода в воде такого пруда. Рыбы, дышащие жабрами, не могут жить в средних и нижних слоях воды. И житель этих вод — хаплогилус хорошо приспособился к неблагоприятным условиям.

Рыбка постоянно держится у самой поверхности. Тело ее вытянуто в длину, голова плоская, глаза смотрят вверх, челюсти вытянуты и позволяют с легкостью хватать падающих на воду насекомых. Пусти под закрывающее аквариум стекло маленькую муху, и ты тотчас же станешь свидетелем интересной охоты шапери. Сначала рыбки заволнуются, затем сразу замрут, наблюдая за насекомым. Стоит лишь мухе приблизиться к одной из них, как она тотчас выпрыгивает из воды, пытаясь схватить свою крылатую добычу. Особенно интересно наблюдать, как ведут себя хаплогилусы, когда муха начнет биться о стекло. Бесшумно продвигаются рыбки вслед за ней, то и дело прыгая, пока одной из них не удастся схватить насекомое.

По окраске рыбка также приспособлена к жизни в верхних слоях водоема. Коричневато-зеленая спинка делает ее малозаметной при рассмотрении сверху, а проходящие по серо-зеленым бокам черные полосы позволяют хаплогилусу быть невидимым среди стеблей и листьев водных растений. Самец окрашен ярче самки. Тело его сверкает зеленоватым отблеском, заднепроходный плавник заострен и по нижнему краю оторочен

черным. Зачерненный низ хвостового плавника вытянут в маленький мечик, а нижняя губа и передняя часть грудки оранжево-красные.

От особенностей условий обитания зависит и размножение рыбок.

В период дождей самки мечут ежедневно по 2—4 икринки, приклеивая их к растениям у самой поверхности воды.

В аквариуме, густо заселенном различными рыбами, держать хаплогилусов не интересно: они постоянно стоят у самой поверхности, где-нибудь среди растений, опускаясь вниз только в поисках корма. Если же в аквариуме одни шапери, они нередко весело плавают, гоняясь друг за другом.

Для содержания и успешного размножения тройку шапери (одного самца и двух самок) можно поместить в аквариум объемом не менее 6 литров. Так как рыбки держатся у поверхности, желательно, чтобы аквариум был низким и широким.

Лучшей водой является старая, долгое время простоявшая в аквариуме.

Для успешного размножения раз в 5—10 дней нужно подливать немного свежей теплой воды, то есть устраивать «тропический ливень».

На дно аквариума могут быть посажены любые растения, на поверхности его обязательно должна плавать риччия, в которую рыбки будут откладывать икру. Наилучшая температура — 22—27 градусов. Кормить рыбок нужно мотылем.

Икринки развиваются 8—12 дней. Только что вылупившиеся рыбешки очень малы и первое время скрываются внутри клубков риччии, питаясь инфузориями. Подрастая, они выплывают на поверхность, откуда их нетрудно выловить ложкой. Но взрослые шапери их ловят, поэтому наибольшее количество мальков удается выкормить в том случае, если взрослых рыбок каждые 10—12 дней пересаживать в новое помещение, оставляя в старом развивающуюся икру и мальков.

Хаплогилус (панхакс) линеатус, или рубрастигма, значительно крупнее шапери. Рыбки достигают 12 сантиметров. Тело взрослого самца покрыто рядами светящихся золотых точек. Грудка, заднепроходный

и хвостовой плавники — с золотыми и красными пятнами. Самка серая, с восемью черноватыми поперечными полосками. У основания спинного плавника черное пятно.

Аквариум для содержания и разведения линеатусов должен быть емкостью не менее 12—15 литров на три рыбы. Личинки их крупные, сразу начинают есть мелких циклопов.

Остальные условия содержания и разведения как у хаплохилуса шапери.

Развести линеатусов довольно просто. Однако среди выращенных мальков часто оказывается 30—40 самцов на одну самку. По-видимому, большинство самок гибнет в стадии икринки. Если это предположение правильно, то, значит, нужно заботиться о том, чтобы гибло меньше икры: продувать воду и, возможно, подсаливать ее. Всегда полезно также бросить в аквариум маленький кусочек торфа (5—10 граммов), а также смягчить воду, добавив $\frac{1}{3}$ дождевой.

Линеатус имеет для человека немалое значение. Когда в середине прошлого века в Индии начали использовать рыб для борьбы с малярийным комаром, линеатус нашел там широкое применение. До сих пор во многих водоемах Индии рыбки эти довольно успешно истребляют комариных личинок.

Пестрый фундулус (афиоземион австрале).

Фундулусы — обитатели временных тропических водоемов, пересыхающих жарким летом и заполняющихся снова водой во время дождей. Взрослые рыбки во время засухи обычно умирают, но икра их частично не погибает. Некоторые фундулусы зарывают икру в ил, другие же, как и распространенный сейчас в Москве пестрый фундулус, прикрепляют ее к растениям. Иногда она отрывается и падает на дно. Там, под высушенной солнцем поверхностной коркой ила, икринки сохраняются до следующих дождей.

Пестрый фундулус — рыбка маленькая (до 6 сантиметров). Когда свет падает сбоку, тело самца отсвечивает синевой. Ряды красноватых пятен и точек разбросаны у него в виде сложного рисунка. Хвост напоминает по форме лиру. Спинной, хвостовой и заднепроходный плавники четырехцветные. Ближе к телу они оранжево-красные, затем идут голубая и темно-вишневая полоски,

а крайние длинные лучи серебристо-белые. Самка коричнево-серая, с красными точками. Плавники у нее круглые, слабо и однородно окрашенные.

Пестрый фундулус хорошо живет в аквариумах со стоячей, старой водой. Глубина должна быть маленькой — не больше 15 сантиметров. В аквариуме желательно иметь темный уголок, в котором будут прятаться рыбки.

Кормить фундулусов нужно только живым кормом.

В природных условиях этих рыбок находят иногда в лужах. Они там прекрасно живут и размножаются. Но как они туда попадают? На этот вопрос можно ответить, понаблюдав внимательно нерест и развитие икры этой рыбешки в аквариуме.

Для успешного размножения пестрых фундулусов нужна цельностеклянная банка. Можно использовать трехлитровую банку из-под консервов. Воду в Москве берут дистиллированную или дождевую. На 1 литр воды кладут 2—2,5 грамма поваренной соли. Часть воды ($\frac{1}{3}$) очень желательно прокипятить с кусочками торфа (5—10 граммов) так, чтобы вода была желтоватой. Уровень воды в нерестилище должен быть 5—7 сантиметров. Сверху нужно пустить побольше риччии: в ней будет отложена икра. Лучшая температура для нереста — 22—24 градуса. Банку нельзя ставить на солнце, а сверху надо закрывать стеклом. Самка мечет ежедневно по десятку икринок.

Маленькие рыбешки вылупляются из икры на десятый день и позднее. К этому времени взрослых рыбок нужно высадить. Икры бывает много, а мальков нередко мало, так как большая часть икры гибнет.

Вылупившиеся из икринок фундулусы опускаются на дно и мало плавают. Они слабы, вначале плохо берут корм, и возни с ними много. Однако немного рыбешек можно выкормить без большого труда. Возьми воду из нерестилища, налей ее в глубокую тарелку и брось туда кусочек прокипяченного торфа. После этого положи в тарелку риччию с икрой так, чтобы она закрывала почти всю поверхность. Тарелку прикрой стеклом и поставь в теплое светлое место. В риччии всегда есть инфузории, и мальки там быстро растут, позднее их можно кормить циклопами.

Однажды в жаркое летнее время вода в нерестилище с фундулусами нагрелась у меня очень сильно — до 28 градусов. У других рыб повышение температуры вызывает ускорение развития икры, но каково же было мое удивление, когда прошло двадцать дней, а рыбки не вылупились. Икринки висели вполне зрелые, с просвечивающими насквозь свернутыми кольцом глазастыми личинками. Я выбрал их из риччии, думая, что им не хватает кислорода, поместил в низенькую баночку с той же водой. Но фундулусы не вылупились. Только на двадцать пятый день, когда похолодало, личинки одна за другой развернулись и как ни в чем не бывало поплыли... Причина задержки развития в данном случае понятна. Высокая температура в тропиках бывает в период засухи, и икра фундулусов «ждет» похолодания, то есть дождей. Такие же наблюдения проводились ранее и другими любителями.

Икринки приостанавливают развитие не только при повышении температуры, но и при резком ее понижении. При 17 градусах икринки пестрого фундулуса лежали у меня один месяц семнадцать дней. Рыбки вылупились через три часа после того, как я повысил температуру.

Как-то мне захотелось потрогать икру. Я вытащил из воды икринку, нажал на нее пальцем. Она оказалась очень твердой. Тогда я взял несколько икринок и подсушил их вместе с риччией. Два часа пребывания на воздухе не убили зародышей. Поэтому понятно, что икра фундулусов может с легкостью переноситься из одного водоема в другой птицами, приликая к их перьям. У икры существует плотная жесткая оболочка. Как икра прикрепляется к перьям птицы? Попробуй опустить палец в растения с икрой и поводить им некоторое время. Часто икринка прилипает к пальцу своим тонким, прозрачным тяжем, который, как нитка, привязывает ее к растениям.

Если посадить фундулусов на нерест в банку без песка, то при необычной для рыб температуре (выше 25 и ниже 20 градусов) в грязи на дне всегда можно найти немало развивающихся икринок. Эта упавшая с растений или же просто выметанная на дно икра только и выживает во время засухи. Между прочим, такие «дождающиеся лучших времен» икринки есть не только у пест-

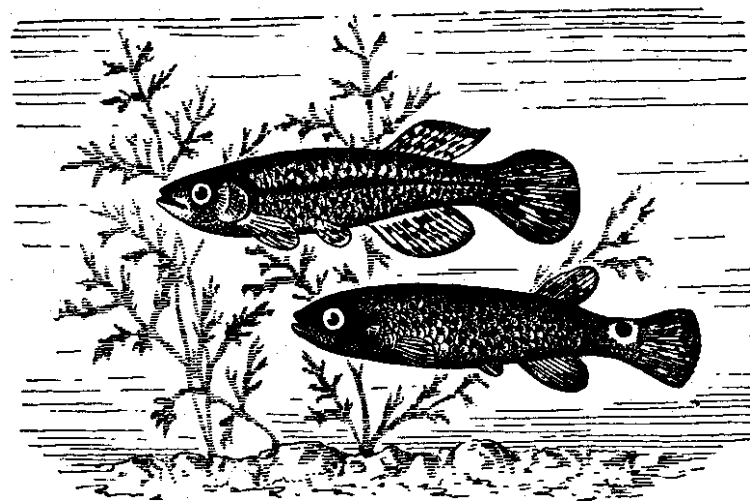

Ривулус (вверху самец).

рого фундулуса, но и у хяплохилуса шапери, в чем ты можешь сам убедиться, если не поленишься и тщательно просмотришь под лупой собранную со дна нерестилища грязь. Я несколько раз находил такие икринки и, поместив их в хорошие условия, получал мальков.

Все эти сложные приспособления рыбок к перенесению засухи и к расселению по новым водоемам выработались у них под влиянием своеобразных условий жизни.

Ривулус цилиндрический. Это житель маленьких, неглубоких озер Южной Америки. Тело у рыбки серо-зеленое, с голубоватым отблеском. Мелкие красные пятнышки, разбросанные по телу и плавникам, хорошо видны в отраженном свете. На хвостовом и спинном плавниках сверху синяя полоска, а грудка яркая, оранжевая. Так окрашен самец. Самка выглядит много скромнее. На хвосте у нее черноватое пятно.

Содержать ривулусов лучше всего в низких, широких аквариумах. Желательно, чтобы были растения с плавающими на поверхности листьями. Малоподвижные рыбки любят забираться на них и подолгу лежать, греясь

в лучах расположенной сверху лампы. Рыбка небольшая, около 5 сантиметров, но круглая, объемистая, поэтому листок прогибается и ривулус оказывается наполовину прикрытым водой.

Ривулусы очень теплолюбивы. Температура в аквариуме не должна опускаться ниже 22 градусов, а во время нереста воду следует подогревать до 28—30 градусов. Вода нужна не очень жесткая (в Москве отстоявшаяся водопроводная). При высокой температуре и хорошем кормлении ривулусы нерестятся каждые 10—15 дней, откладывая в риччию по 30—40 крупных икринок. Икру не едят, но перед вылуплением мальков (на десятый—двенадцатый день после нереста) взрослых рыбок нужно высаживать. Выкормить мальков очень легко.

В маленьких, пересыхающих в жаркое время года водоемах тропической Азии живут лабиринтовые рыбы. Они иначе, чем хаплохилус, приспособились к недостаточному количеству кислорода в воде. Кроме жабр, у рыбок этой группы есть специальный орган — лабиринт, позволяющий рыбам дышать не только кислородом, растворенным в воде, но и кислородом наружного воздуха. Лабиринт — это карманообразные выросты в костях жаберных крышек. Складчатые стенки его пронизаны множеством мелких кровеносных сосудов. Схватив с поверхности пузырек воздуха, рыбка опускается вниз, в воду. Из наполняющего лабиринт воздуха кислород проникает через стенки сосудов в кровь, а из крови в воздух выделяется углекислота. Воздушное дыхание сделалось для рыбок необходимостью: если представителя лабиринтовых посадить в банку, доверху наполненную водой и плотно закрытую пробкой, то, не имея возможности захватывать пузырьки воздуха, рыбка гибнет. Наличие лабиринта позволяет рыбке жить в воде, почти полностью лишенной кислорода. Мало того, представитель лабиринтовых — анабас ухитряется даже путешествовать по суше из одного водоема в другой, пользуясь при этом для движения своими плавниками. Однажды один «незадачливый» макропод выпрыгнул у меня из аквариума и, незамеченный, провалялся на полу много часов. Плавники у него обтрепались, слиплись, но он не

погиб и, попав снова в воду, вполне оправился и благополучно жил долгое время. В другой раз я приобрел в магазине двух гурами, но по дороге домой разбил банку. Ничего другого не оставалось, как положить рыбок в карман... Вреда это путешествие им не принесло.

Бойцовая рыбка (петушок) — одна из красивейших и наиболее любимых аквариумистами. Округлое, несколько вытянутое тело в аквариумах достигает в длину 6 сантиметров.

У распространенных в Москве так называемых вуалевых бойцовых рыбок спинной, хвостовой и особенно заднепроходный плавники сильно расширены и вытянуты в длину, достигая у самцов очень больших размеров. Брюшные плавники удлиненные, нитевидные.

Окраска у петушков различная: синяя, зеленая, красная или красно-синяя, красно-зеленая, сине-зеленая, красно-стальная.

Бойцовых рыбок можно держать в сосуде со всеми описанными выше комнатными рыбами. Для пары петушков достаточно аквариума на 4—6 литров. Густо засадив его растениями, пустив на поверхность воды немного риччии, можно наблюдать интереснейший нерест бойцовых рыбок.

Рассадив самца и самку в отдельные аквариумы или банки, в течение 7—10 дней обильно кормят их мотылем, поддерживая температуру 22—25 градусов. Когда брюшко самки станет заметно округлым, ее вместе с самцом пускают в заранее приготовленное нерестилище, где поддерживается температура 27—29 градусов.

Как только самец увидит самку, обычная медлительность его сразу исчезает, он начинает гоняться за ней, блестя на свету своими раздвинутыми красивыми плавниками. Окраска обеих рыбок становится очень яркой. Так продолжается несколько минут, а иногда и часов.

Наконец, наплававшись, самец поднимается к поверхности и, выбрав подходящее местечко, начинает строить гнездо. Захватывая ртом пузырьки воздуха (нередко вместе с обломками риччии), самец выплевывает их рядышком, создавая из них ровный кружочек. Когда он достигнет диаметра 4—5 сантиметров, самец начинает надстраивать середину кружочка, постепенно создавая над поверхностью колпачок из склеенных слюной пузырьков

воздуха. Если в аквариуме много обломков риччии, гнездо выглядит шапочкой, возвышающейся над водой на 2,5—3 сантиметра. Если риччия мало, гнездо расплывается, делается широким, плоским.

Так неутомимо работает самец иногда много часов.

Когда гнездо готово, самка подплывает к нему, и начинается икротетание. Выметанную икру самец, а нередко и самка подбирают, хватая в рот, и выплевывают в пену гнезда. Неопытные аквариумисты обычно пугаются: им кажется, что рыбки едят икру. Но это не так. Все до единой икринки будут подобраны и уложены между пузырьками воздуха, где из них в условиях обилия кислорода разовьются личинки.

Но вот выметана последняя порция икры, и тут же самец грозно бросается на самку, загоняя ее в угол аквариума. Самку нужно сразу высадить, самца же оставить у гнезда. Если самку не убрать, самец будет сильно волноваться, может даже ее убить. Этого, конечно, не случается в природных водоемах, где отнерестившаяся самка уплывает далеко от гнезда.

То и дело добавляя пузырьков, самец днем и ночью в течение двух-трех суток охраняет икринки. Как грозно раздувает он в это время свои жабры, как вращает глазами, как топорщит плавники! Попробуй опустить в нерестилище стеклянную баночку с какой-нибудь рыбкой. Самец тотчас же бросится на стекло, пытаясь прогнать рыбку.

Наконец личинки вылупились, и забот у самца сразу же прибавилось. Крошечные, не умеющие еще плавать петушки то и дело вываливаются из гнезда. Каждого нужно подобрать, сунуть обратно.

На четвертый—шестой день личинки принимают горизонтальное положение и расплываются по аквариуму. Инстинкт охраны потомства у самца на этом кончается, и его сразу же нужно убрать. Плавая по аквариуму, он движением плавников может убить личинок, а то и попросту съест.

В помете бывает от 50 до 800 личинок. Когда их много, выкормить большую часть удается лишь в аквариуме емкостью от трех до четырех ведер. В первые дни, пока личинки питаются инфузориями, нужно поддерживать высокую температуру (25—27 градусов), затем посте-

пенно ее можно снижать. В первое время личинки дышат только кислородом, растворенным в воде, поэтому в течение трех-четырех недель (пока у маленьких петушков не разовьется лабиринт) нужно заботиться о чистоте воды в аквариуме.

Взрослыми петушки становятся в возрасте 4—6 месяцев. Нерест легче удастся получить от молодых бойцовых рыбок, 6—12-месячных. После года петушки хоть и мечут икру, но за потомством ухаживают плохо.

Двух взрослых самцов-петушков нельзя содержать в одном аквариуме—с возрастом они становятся драчливыми. Когда два самца оказываются вместе, они ярко окрашиваются, развертывают плавники, оттопыривают жабры и начинают плавать по кругу, постепенно сближаясь. Через несколько секунд начинается бой. Рыбки обрывают друг у друга плавники, стремятся выбить глаза, иногда отрывают даже жаберные крышки. Если их вовремя не разнять, один из самцов обычно гибнет. Из-за этой исключительной драчливости они и получили свои названия петушков и бойцовых рыбок.

Лялиус. Размеры этой рыбки до 5 сантиметров. Тело круглое, сплющенное с боков.

Окраска самца очень красива. Поперек всего тела, чередуясь, проходят голубые и ярко-красные косые полосы, плавники покрыты яркими красными пятнами; жаберные крышки и передняя часть брюшка ярко-синие. Самка серая, с косыми серовато-черными полосками.

Лялиус—рыбка мирная. Она прекрасно уживается со всеми комнатными видами.

Условия содержания и разведения лялиусов такие же, как петушков. Икра у них легкая, сама всплывает наверх, поэтому забота самца о гнезде упрощается. Вообще получить личинки лялиусов очень легко. Но зато их трудно выкормить. Если молодые петушки почти безболезненно переносят недостаток пищи и даже полное голодание в течение нескольких дней, то лялиусы при этом обычно гибнут.

Личинки лялиусов плохо едят инфузорий и микроркорм. Поэтому получать потомство от лялиусов можно только летом, когда много «живой пыли».

Гурами. Дикие родичи гурами, обитающие в Индии, Индо-Китае и Индонезии, достигают больших

размеров. Аквариумные условия сильно изменили гурами. Двадцатисантиметровая длина для аквариумного гурами — большая редкость. Обычно взрослые рыбки не превышают 12—15 сантиметров. Самцы отличаются от самок заостренным спинным плавником.

В аквариумах содержат несколько видов гурами.

Гурами пятнистый имеет овальное серебристо-серое тело со слабым лиловым оттенком. В середине тела и у основания хвостового плавника по одному круглому черному пятну. Спинной, хвостовой и заднепроходный плавники желтоватые, с ярко-оранжевыми пятнами. Брюшные плавники вытянуты в узкие, тонкие нити и являются органом осязания.

Голубой гурами отличается от предыдущего вида бледно-голубой окраской тела.

Жемчужный гурами имеет яркий, усыпанный множеством жемчужных пятен покров. Грудь и нижние плавники взрослого самца киноварно-красные. Жемчужные гурами, в отличие от своих пятнистых и голубых собратьев, часто болеют и плохо размножаются.

Гурами никогда не дерутся, превосходно уживаются как между собой, так и с другими рыбами одинаковых размеров. А вот мелких рыбок преследуют.

Гурами — рыбка крупная, поэтому содержать и разводить их нужно в аквариумах емкостью от 15 литров на пару рыб. В помете обычно бывает больше тысячи икринок. Выкормить всех личинок удается лишь в аквариуме емкостью 100—150 литров. В остальном содержание и разведение гурами такие же, как и петушка.

Особенные затруднения встречаются при содержании и разведении жемчужных гурами. Они больше других лабиринтовых нуждаются в старой, стоячей воде и тепле. Нередко достаточно на несколько часов пересадить рыбок в свежую воду или чуть-чуть простудить — и на теле у них появляются язвочки.

Жемчужные гурами — типичные жители мягкой и кислой воды заболоченных водоемов. Крупные, взрослые рыбы неохотно едят мотыль, а мягких белых энхитрей пожирают с жадностью. Особенно капризны по отношению к кормам мальки этих рыбок. Успешнее всего выкармливаются они на молоди красной дафнии. При кормлении дафнией серой или циклопами жемчужные гурами

растут плохо и массами гибнут. В чем же здесь дело? Все очень просто: обитатели мягкой старой воды, жемчужные гурами нуждаются в корме, свойственном этой воде. Твердые оболочки мотыля, а также богатые известью панцири серых дафний для них слишком жестки. Ну, а красная дафния — житель грязных водоемов, с илистым или глинистым дном, то есть таких водоемов, где совсем мало извести. Панцири рачков здесь нежные, мягкие.

Жемчужные гурами чувствуют себя спокойно только в большом аквариуме со старой, желтоватой водой. Рыбок нельзя пугать. Они очень осторожны и плохо привыкают к людям. В этом одна из причин неудач в разведении.

Разные любители разводят жемчужных гурами по-разному. Мне это удалось сделать только после того, как я устроил рыбкам «период дождей»: много раз подливал дождевой воды, а потом нагрел воду до 28—30 градусов. Любители считают, что первые нересты обычно неудачны. Если рыбок не высаживать и продолжать греть, то через неделю они нерестятся вновь и икры оказывается много.

Хорошую пару жемчужных гурами удастся подобрать не всегда. Многие рыбки не нерестятся.

Между всеми видами гурами можно получить помеси. Они довольно красивы и очень жизнеспособны.

Макропод на родине, в канавах и каналах рисовых полей Китая и Индокитая, достигает 40 сантиметров, в аквариумах — 10—12 сантиметров. По коричневому телу самца тянутся чередующиеся широкие малиновые и синевато-зеленые полосы. Самка коричневато-серая. Встречаются также альбиносы. Они бело-розовые.

Окраска тела этой рыбки изменяется в зависимости от направления света. При сильном боковом освещении макроподы бледнеют, при верхнем свете становятся яркими, очень красивыми.

Макропод превосходно живет при любой комнатной температуре, переносит постепенные понижения до 10 градусов, однако размножается и достигает особенной красоты при 25—28 градусах.

Содержать их в аквариуме с другими рыбами можно лишь при условии совместного выращивания с раннего

возраста. Взрослые макроподы, длительно содержавшиеся отдельно, нередко обрывают плавники и выбивают глаза рыбам других видов.

Размножение происходит так же, как и у петушков, только икра всплывает сама на поверхность. Маленьких макроподов в небольшом числе можно выкормить даже на сухом корме.

Лабриоза похожа на лялиуса, но значительно крупнее его (до 8—10 сантиметров) и намного бледнее. Основной тон окраски у самца — коричневатый. По нему проходят голубые поперечные полосы. Самка коричнево-серая.

Рыбка любит мягкую старую воду. В свежей воде развивается очень мало икринок: большая часть их гибнет.

Лабриоза содержится и разводится так же, как другие лабиринтовые.

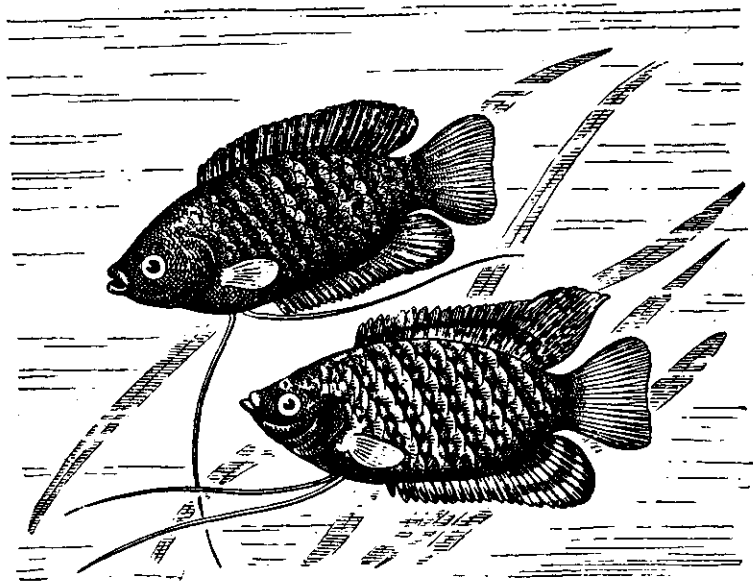

Лабриоза (вверху самка).

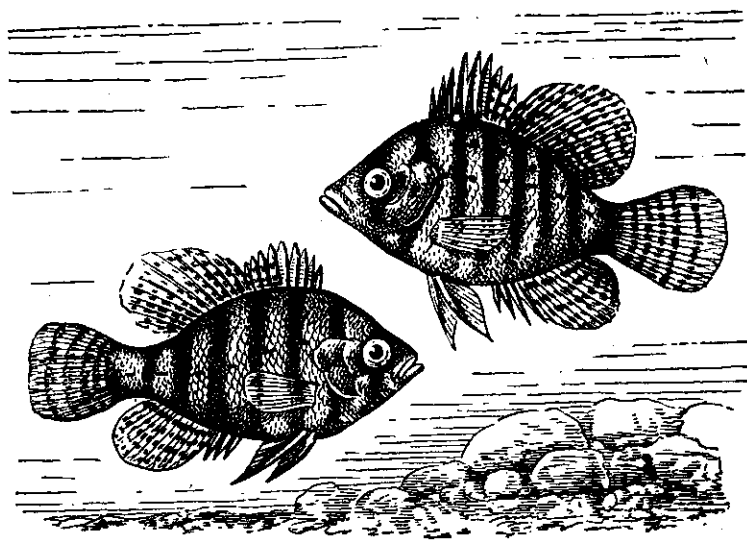

Дисковидный окунь.

Рыбки любят стоячую воду, обилие растений. Температура нужна 22—25 градусов. Нерестятся, приклеивая икру на растения, при температуре 25 градусов. Мечет рыбка 100—200 икринок. Личинки вылупляются на седьмой — десятый день.

Дисковидный окунь — красивая, серовато-серебристая рыбка с яркими поперечными полосами. Длина ее до 8 сантиметров. Тело рыбки округлое, а спинной и заднепроходный плавники широкие, поэтому сбоку она кажется круглой.

Родина этого окуня — Северная Америка; его можно считать холодноводной рыбой. В комнате он живет при любой температуре, хорошо зимует без подогрева на окне. Вода нужна прозрачная, но не свежая. Резкой перемены воды и температурных скачков дисковидный окунь боится. Кормить рыбок нужно живыми кормами.

Нерестятся дисковидные окуни в небольших (12—20 литров) аквариумах с очень чистым песком. При температуре 22—23 градуса самец выкапывает в грунте

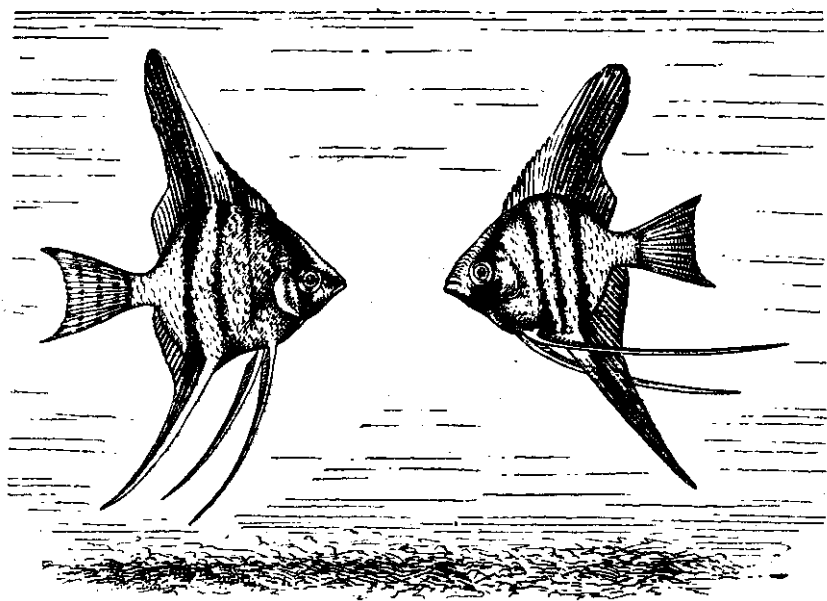

Птерофиллумы (скалярии).

лунку-гнездо, куда и откладываются икринки. В это время у самца полосы почти совсем исчезают, а на жаберных крышках появляется яркое черное пятно. Самец охраняет гнездо, обмахивает икру плавничками. Мальки появляются на четвертый день. Они мелки и нуждаются в мелком хорошем корме («живая пыль»).

По разведению и выкормке мальков дисковидный окунь довольно сложная рыба.

Цихлиды — хищные тропические рыбы. Большинство из них так драчливы, что их нельзя содержать в общих с другими рыбами аквариумах. Дерутся они и между собой. Нередко более сильные самки убивают самцов.

Успешное содержание большинства из них возможно только в больших аквариумах, при постоянных высоких температурах и обилии кислорода. Все это делает цихлид малоприспособленными для содержания в аквариумах

юных натуралистов. Но на одной из цихлид, на птерофиллуме (скалярии), следует кратко остановиться. По форме это, несомненно, одна из диковиннейших аквариумных рыб. Плоское, круглое при рассмотрении с боков тело, сильно увеличенные спинной и заднепроходный плавники с длиннейшими лучами, красивая полосатая окраска всегда привлекают к этой рыбке внимание любителей. Право же, птерофиллум вполне оправдывает свое старое русское название «рыба-полумесяц».

Скалярия — крупная рыбка. Длина ее нередко достигает 12—15 сантиметров, а расстояние между концами плавниковых лучей — 20 сантиметров. А у вуалевых скалярий плавники еще больше.

Распространенные в наших аквариумах скалярии не очень прихотливы. Если сосуд достаточно велик (40 и больше литров), светел и густо засажен растениями, а температура не опускается ниже 20 градусов, рыбки неплохо живут. Они, в отличие от большинства других цихлид, в молодости не драчливы и хорошо привыкают к компании других достаточно крупных рыбок. Часто они вырастают в общем аквариуме и не разбойничают, даже будучи взрослыми.

Разведение птерофиллумов — дело сложное. Им может заниматься лишь очень опытный любитель.

В последние годы в ГДР выведены черные скалярии, а также красные.

Глава V

МЫ СОЗДАЕМ НОВОЕ



СЕЛЕКЦИЯ И ГЕНЕТИКА

Хороши неоны и барбусы, нанностомусы и лялиусы! Интересны их повадки, приятно получить и вырастить их потомство. Однако все барбусы как две капли воды похожи на родителей. Получив и вырастив новое поколение, мы лишь повторим то, что создала до нас природа. Невольно приходит мысль: а нельзя ли наших питомцев переделать, изменить? Человеку свойственно творить, а одна из областей творчества — селекция, то есть улучшение, совершенствование домашних животных и культурных растений.

По подсчетам академика П. М. Жуковского, человек занимается земледелием около 20 тысяч лет. Столько же лет существует и селекция.

Первые домашние растения появились возле человеческих жилищ из случайно оброненных семян. Их человек собрал в природе. Но не все семена могли в таких условиях прорасти, а это значит, что с самого начала шел отбор, неважно, что бессознательный. Слово же «селекция» в буквальном переводе и означает отбор.

Много позже, чем на поля, пришла селекция в аквариум. Но и здесь она существует уже очень и очень давно.

Родина аквариума — Восточная Азия. Тамешние аквариумы не похожи на наши. Это деревянные чаны, нередко вкопанные в землю. Рыб в таком аквариуме рассматривают сверху, а не сбоку, как у нас. Именно поэтому местные породы — в Азии больше всего занимаются селекцией золотой рыбки — особенно хороши, если на них смотреть



Лабиринтовые. Вверху — петушки разных цветов; внизу — лялиусы (самец и самка).





сверху. Сбоку, в европейских аквариумах, они нередко кажутся не столько причудливыми, сколько уродливыми. Излюбленный объект селекционеров-европейцев — рыбка гуппи вовсе не кажется красивой, если ее рассматривать сверху.

Лет двадцать назад аквариумной селекцией занимались единицы, «охотники» знали друг друга в лицо. Теперь увлекающихся многие тысячи. Невзирая на лица и возраст, выхватывает селекционная «эпидемия» свои «жертвы». Она полезна, эта «болезнь»: учит наблюдательности, вырабатывает навык, поставляет кадры в науку и большую селекцию. А главное — приобщает к природе.

За время своего существования селекция накопила немало достижений. Однако такова уж особенность нашего, XX века, что всюду несет он революционные преобразования. Произвел он революцию и в селекции — появилась молодая наука — генетика. Она дала селекционерам могучее оружие — новые методы селекции. О них я и собираюсь рассказать. Уверен, они придутся по душе многим юннатам. Но сначала несколько общих сведений.

В твоём аквариуме расплодилось слишком много рыб. Часть из них ты кому-то отдашь или просто выбросишь. Себе оставишь лучших. Тем самым ты проведешь массовый отбор. Может статься, что какая-то парочка меченосцев или пецилий тебе особенно понравится. Ты этих рыбок отсадишь и будешь получать потомство именно от них. Это будет уже индивидуальный отбор. Он дает лучшие результаты, чем массовый.

А вот появился исключительный, выдающийся самец гуппи. От него получают потомство, но редко оно оказывается таким же замечательным, как отец. Тогда выращивают самок — дочерей выдающегося самца — и скрещивают их с ним же. Результаты уже лучше. Такой метод называется инбридингом на выдающегося производителя. Инбридинг — близкородственное спаривание.

Этими тремя методами да еще межвидовой гибридизацией создано большинство существующих пород аква-

И кроме чужие карпозубые. Вверху — шапери (самец и самка); под ними — пестрый фундулус (самка и самец); внизу — халлохилус линеатус (самец и самка).

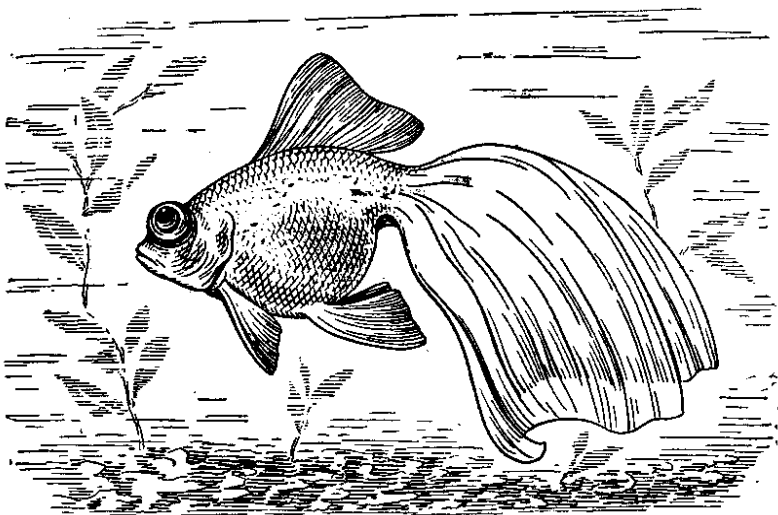
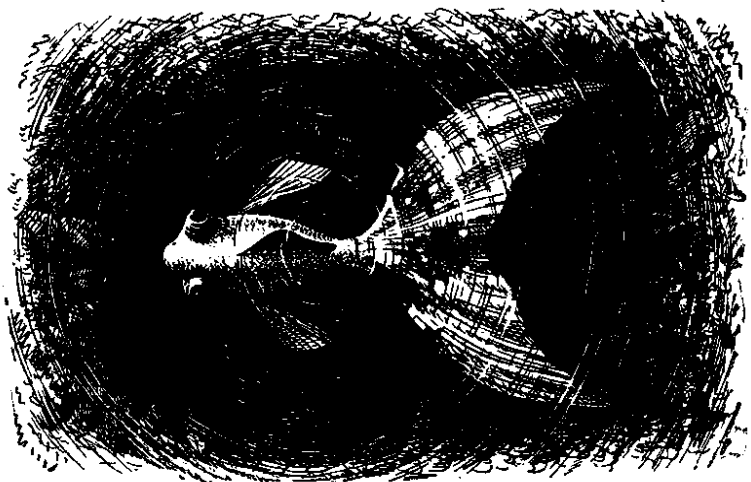

Китайский (вверху) и европейский телескопы.

риумных рыб. К ним генетика добавляет свои методы, позволяющие во много раз ускорить и упростить работу.

В аквариуме селекцию, как правило, ведут на живородящих рыбах. У всех у них одного оплодотворения

хватает на много нерестов, так как сперма хранится в организме самок. (Это надо помнить!) Для всех скрещиваний, имеющих селекционные цели, нужно отбирать неоплодотворенных, виргинных, самок. Для этого мальков выращивают в водоемах, где нет взрослых самцов. Самочек определяют по самым первым признакам и отсаживают. Работать с неvirгинными самками можно только тогда, когда нужные вам мальки будут заведомо отличимы по внешним признакам. Например, вы задумали скрещивать самку гуппи из породы, где нет шарфов, с шарфовым самцом. Шарф — бросающийся в глаза признак, и вы мальков сможете отличить.

НАЧАЛО НАЧАЛ

Однажды забрел я в рыбозаводню, что в зоопарке в Москве. В ту пору начальником там был аквариумный кудесник Алексей Васильевич Молчанов. Переступил порог и оказался в рыбной оранжерее.

Аквариумы стоят в четыре ряда, каждый ряд в три этажа. Гудит воздуходувная машина, и, вырываясь из шлангов, булькает воздух. Пол из деревянных решеток, а под ним течет вода: какой-то аквариум моют, из какого-то сливают воду. За стеклами тысячи птерофиллумов, барбусов, живородок и лабиринтовых. Есть на что посмотреть. Да и поговорить с Алексеем Васильевичем интересно: он кладезь опыта, много лет подряд снабжал рыбами все зоомагазины Москвы.

Сидим в глубине оранжереи возле стола и мирно беседуем. Вдруг подходит одна из работниц. В руках у нее банка с рыбами. Спрашивает:

— Алексей Васильевич, а этих уродов куда?

— Вылей. — Молчанов показывает на водосток.

Я глянул, и сердце замерло. В банке были барбусы суматранусы, но не простые, а альбиносы — с золотым, ну буквально золотым телом, такими же золотыми глазами, а черные полосы чуть просвечивают. Ну можно ли таких выбраковывать?

— Стоп! — закричал я. — Ведь это ж новинка!

— Новинка, — подтвердил Молчанов, — но не для магазина. Когда такой альбинос попадает в магазин вместе

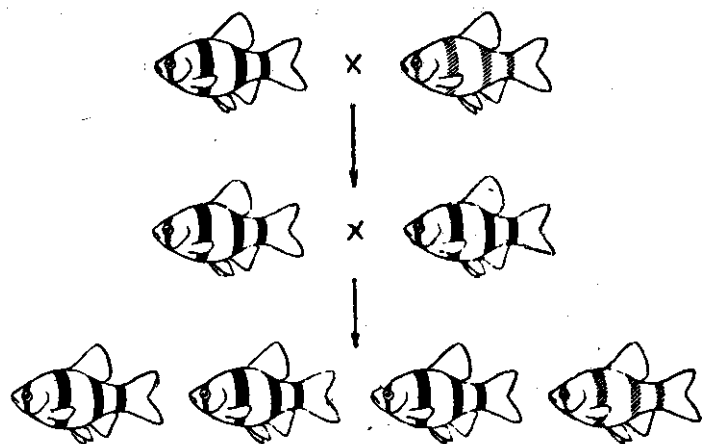

3 : 1 у барбусов.

с обычными барбусами, покупатели донимают администрацию жалобами: «Больной рыбой торгуете».

Безусловно, я спас от гибели золотых суматранусов, мало того — создал им дома отличные условия. Их было три штуки, и все они выросли самцами. Это плохо, но поправимо.

Признак был явно наследственный — наследственный альбинизм часто встречается у самых различных животных. Но сначала следовало выяснить, как он наследуется.

Одного из самцов я скрестил с обычной, не золотой, самкой. Теоретически можно было ожидать три разных типа наследования. Все потомки от измененной рыбы (в данном случае от альбиноса) по виду могли оказаться измененными. Это означало бы, что измененный признак является доминантным (господствующим). Второй случай — все потомки промежуточные. И третий — когда измененный признак не проявился ни у одного из потомков, иначе говоря, оказался рецессивным, подавляемым.

Именно таким, рецессивным, признаком оказался у барбусов альбинизм — не проявился ни у одного из потомков первого поколения. Но он рецессивен не только

у барбусов. Я говорил уже о каллихтах-альбиносах, об альбиностических (золотых) тетрагоноптерусах. Здесь, как и во всех известных мне случаях альбинизма у рыб, признак рецессивный, то есть при скрещивании с неальбиносами в первом поколении не проявляется.

А теперь, читатель, не поленись вернуться к двум предыдущим абзацам. Обрати внимание на то, что в них подчеркнуто слово «все». При любом типе наследования в первом поколении все потомки одинаковы. Это — первый закон Менделя, который называется законом единообразия первого поколения.

Тут же оговорюсь: он действует только в том случае, если родительские формы наследственно чисты.

Наши барбусы оказались обычными — ни одного золотого. В таких случаях люди огорчаются — ай-яй-яй, неудачный опыт! — и очень часто бросают работу. Так было и со мной. Однажды появилась у меня в аквариуме замечательная самочка-гирардинус — лимонно-желтая с черными пятнами. Скрестил с обычным самцом, а все дети оказались обычными, черными. Ну и бросил их, раздосадованный... Между тем ларчик открывался просто. Признак никуда не исчез, не пропал, лишь временно спрятался...

Работая с барбусами, я уже это знал. Детей моего золотого самца, обычных по виду, вырастил и скрестил между собой. И вот тут-то появились рецессивные формы, причем в определенном численном соотношении. Приблизительно на трех мальков обычной окраски приходился один золотой.

Три к одному — это нужно запомнить! Потому что в этом заключается второй закон Менделя — закон расщепления, разделения гибридов второго поколения на исходные формы.

А теперь разберемся, почему именно 3 : 1, а не какое-либо иное соотношение. Почему вообще появляется расщепление? Понять механику его важно для каждого, кто ведет селекцию. Поэтому будь внимателен. Но не пугайся, это не очень сложно.

В нашем случае признак обусловлен одним-единственным геном. Что такое ген? Каждая клетка тела животного или растения, говоря в самой общей форме, — комочек протоплазмы с ядром. Ядро состоит из нитевидных те-

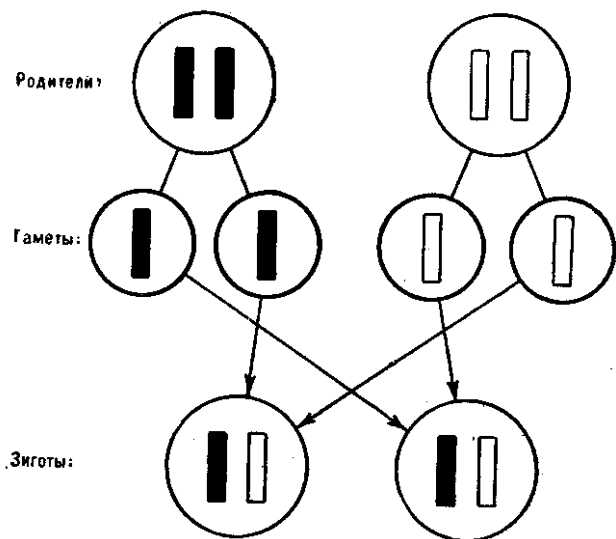

Так ведут себя хромосомы.

При образовании гамет партнеры расходятся. При оплодотворении парность хромосом восстанавливается.

лец — хромосом. А в хромосомах линейно — рядочком, точно бусы на нитке — гены. В клетках тела хромосомы парные, так что любой ген имеет партнера в соответствующей хромосоме, составляющей пару с той, в которой расположен ген. Иное в половой клетке (гамете). При образовании половых клеток хромосомы-партнеры расходятся и ген уже не имеет партнера. А при оплодотворении гаметы сливаются и парность гена восстанавливается. Итак, в любой клетке тела ген парный, только в половой (гамете) он одинок, а при слиянии гамет (оплодотворении) снова становится парным. Разобраться в этом поможет схема. В виде палочек в ней изображены хромосомы.

Теперь вернемся к барбусам. Ген-то у нас один, а вот признака — два: нормальная и альбиностическая окраски. Как так? Очень просто: два варианта одного гена. Ген нормальной окраски под влиянием каких-то причин

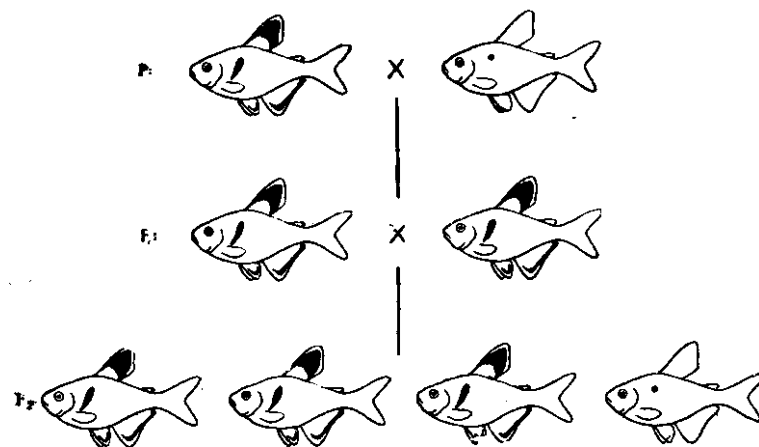

3:1 у миноров.

изменился (произошла мутация), образовался ген альбинизма, золотой окраски.

Запишем все это в виде формулы. Нормальный ген обозначим как A , рецессивный — как a :

$$P: AA \times aa$$

Эта строка означает, что родители (P) имели в одном случае парный ген нормальной окраски (AA), он доминантен, в другом — парный рецессив (aa). Доминантные гены обозначаются прописными буквами (A), рецессивные — малыми (a).

При образовании половых клеток (гамет) хромосомы расходятся, а с ними и гены. Изобразим гаметы кружочками, в которых гены обозначены буквами:



При скрещивании гаметы одного из родителей соединяются с гаметами другого. Это значит, что первое поколение (F_1) будет таким:

$$F_1: Aa, Aa$$

Каждый из потомков первого поколения имеет один доминантный вариант гена, другой рецессивный. Но по ви-

ду все они нормальной для суматранусов окраски: доминантный ген подавил действие рецессивного.

Далее гибриды первого поколения скрещивались между собой:

$$F_1: Aa \times Aa$$

Гаметы они образовали такие: первый из родителей — A и a , второй — тоже A и a .

Гаметы одного из родителей соединяются с гаметами другого, причем шансы соединения гаметы A с A и a одинаковые. В результате получаются в равном числе такие потомки (F_2 — второе поколение):

$$F_2: AA, Aa, Aa, aa$$

Но A — доминантный ген. Следовательно, все три первых типа потомков будут нормальной окраски, а четвертый — aa — золотые барбусы, альбинос.

Вот откуда три к одному!

От рассуждений можно перейти в область чисел и проделать простой опыт. Возьми две монеты и начни их подкидывать одновременно. Пусть при этом случаи выпадения двух «орлов» будут AA ; случаи, когда одна монета падает «орлом», другая «решеткой», — Aa ; и наконец, когда выпадает две «решетки», — aa . Чем больше раз ты подкинешь монеты, тем больше будет совпадение с теоретически ожидаемым $3:1$ (где 3 — $AA + Aa$, 1 — aa).

Значит, встречаемость гамет при скрещивании случайна, подчинена закону больших чисел.

Ну, а какая судьба у золотых барбусов? Золотые барбусы я получил, но они не прижились. Однако множество интереснейших рыб было получено таким способом — за счет выщепления новой мутации. Как сказали бы генетики — с использованием моногибридного скрещивания. Моногибридного — значит, такого, в котором участвует одна пара генов.

Сейчас приведу примеры.

ЭТО БЫЛО ТАК

В Германии у одного аквариумиста-любителя по фамилии Шуберт появились в потомстве барбусов semifасциолятусов ярко-лимонные рыбки. Они совсем не похо-

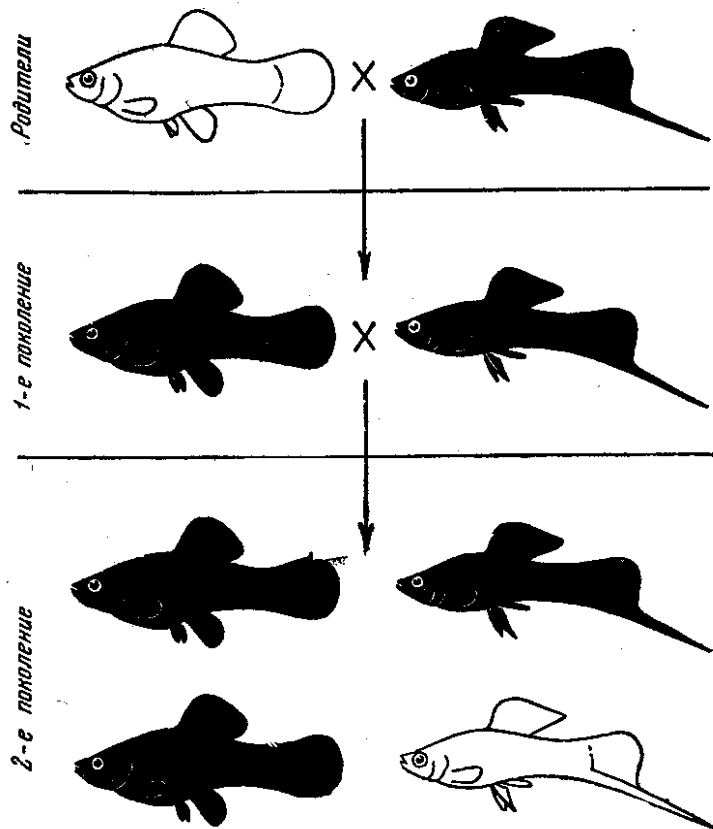

3:1 у меченосцев.

дили на своих родителей и были описаны как отдельный вид, сохранив в названии фамилию аквариумиста, на долю которого выпала удача. Они и до сих пор называются барбусами Шуберта, и не все знают, что никакой это не вид — просто мутация одного гена. Хотите проверить? Скрестите semifасциолятусов с шуберти. Первое поколение ничем не будет отличаться от semifасциолятусов, а во втором выщеплятся яркие лимонные шуберти (3:1).

Хифессобриконы серпа и минор в реках Бразилии держатся в разных местах: серпа — в мутновато-коричневой воде, минор — в более светлой, на красноватой, глинистой почве, хотя минор всего лишь рецессивная форма, рецессивный вариант того же гена, который вызывает окраску серпа. Мутация оказалась удачной для вида, позволила ему расселиться там, где раньше эти рыбы не жили. Проверить, что это всего лишь мутация, не сложно. Конечно, в том случае, если умеете разводить хифессобриконов.

А вот случай, когда путь новой мутации начался с курьеза. В зоомагазинах появились золотые гуппи (раньше у нас были лишь серые). Захотелось мне выяснить, как они произошли, откуда взялись, и я отправился на рыбозаводню.

— Золотые гуппи? — сказали мне там. — Очень просто. Они родились от лимонных меченосцев.

Чудеса! Кошка не может родить тигра, а меченосец — гуппи... Но я понял, в чем дело. В рыбозаводе аквариумы с мальками гуппи чередовались с аквариумами меченосцев. Пока малек мал, не поймешь, к какому виду относится. Шел работник мимо аквариума с гуппи, и бросился ему в глаза желтый малек. «Непорядок», — подумал он и перебрал малька в аквариум с меченосцами. В том, что это было, очевидно, так, я убедился тут же, просмотрев сотню-другую мальков, родившихся от серых гуппи. Были среди них и желтые. Это значит, что рецессивный ген, в данном случае ген альбинизма, издавна «болтался» среди серых гуппи рыбозаводни. Но чтобы альбинос выщепился, потребовалась счастливая случайность — скрещивание двух гибридных (генетики скажут бы — гетерозиготных) форм $Aa \times Aa$. Меченосцы же здесь ни при чем — мальки золотых гуппи случайно попали к ним в аквариум.

От первых, не очень красивых, золотых гуппи любители-селекционеры получили множество превосходных форм. Сейчас почти любая порода существует как в сером, так и в золотом варианте. И всюду в этой селекции пользовались моногибридным скрещиванием с расщеплением 3:1.

Но при этом скрещивании бывает и другое расщепление — 1:1. Получается оно, когда гетерозиготу Aa скре-

щивают с рецессивной формой — aa (генетик сказал бы: с гомозиготой по рецессиву):

$$\begin{array}{l} P: Aa \times aa \\ F_1: Aa \quad aa \\ \quad 1 : 1 \end{array}$$

Это скрещивание называют анализирующим. Форма AA по виду не отличается от формы Aa . Неразличимые по внешности (фенотипу) рыбы могут быть разными по наследственности (генотипу). При помощи скрещивания с рецессивной формой можно провести генетический анализ. Вот два возможных варианта.

$$\begin{array}{l} P: AA \times aa \\ F_1: Aa, Aa \end{array}$$

$$\begin{array}{l} Aa \times aa \\ Aa \text{ и } aa \end{array}$$

Все рыбы одинаковы, с доминантным признаком, значит, исходная форма гомозигота.

Половина рыб с рецессивным признаком, значит, исходная форма гетерозигота.

Легко понять, что скрещивание $Aa \times aa$ полезно не только для анализа, но и с селекционными целями. Оно дает половину рецессивных потомков, тогда как скрещивание двух гетерозигот ($Aa \times Aa$) — только четверть.

Следовательно, для получения золотых суматранусов правильнее было бы скрещивать не рыб первого поколения между собой, а самок первого поколения с исходными золотыми самцами. Увы, случилось так, как бывает часто: к моменту, когда выросло первое поколение барбусов, исходные самцы погибли.

Я рассказал о случаях, когда измененный признак рецессивен. Теперь познакомимся с доминантными признаками.

Внезапное наследственное изменение — мутация — сплошь и рядом возникает не там, где ее ждут и способны оценить. Так случилось и с шарфом — удлиненным и расширенным спинным плавником гуппи. Сейчас он украшает рыб изысканных селекционных пород, впервые же

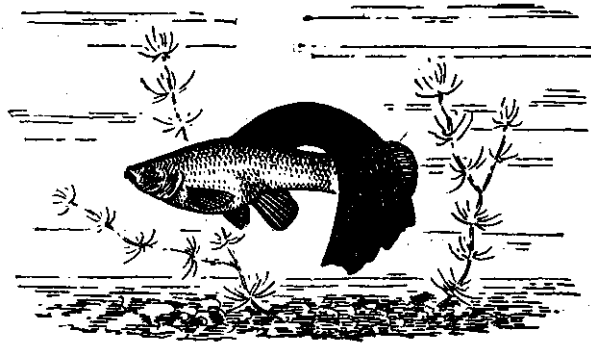

Черношарфовая самка гуппи.

появился у неказистой самки, у «сорной» рыбы. Хозяин ее, аквариумист малоопытный, на эту самку не обратил внимания. Признак оказался доминантным и возник в гетерозиготе; формула самки по этому гену была Aa . Иначе и быть не может. Одна-единственная мутация приходится на сотни тысяч, а то и миллионы гамет, поэтому вероятность двух одновременных одинаковых мутаций в двух хромосомах одного организма равна произведению вероятностей каждой из мутаций. Умножьте миллион на миллион и возьмите произведение с обратным знаком. Это будет 10^{-12} . Следовательно, можно считать, что доминантные и рецессивные мутации при возникновении всегда оказываются в гетерозиготе. Рецессивная мутация, возникнув, сразу не проявляется (сначала она должна размножиться в гетерозиготе, чтобы стала возможна встреча двух гетерозигот — $Aa \times Aa$). Доминантная проявляется сразу. $Aa \times aa$ даст в первом же поколении половину форм Aa . Так и было — от исходной самки пошли гуппи с шарфом.

Эти рыбки оказались уникальными, таких в то время не было нигде в мире... Опытные селекционеры скрещивали шарфовых самок с породистыми самцами, и через несколько лет сложилась замечательная по красоте порода — московские шарфовые.

Моды изменчивы. Прошла со временем мода и на шарфовых, а вот теперь она возникает вновь. Я и сам с

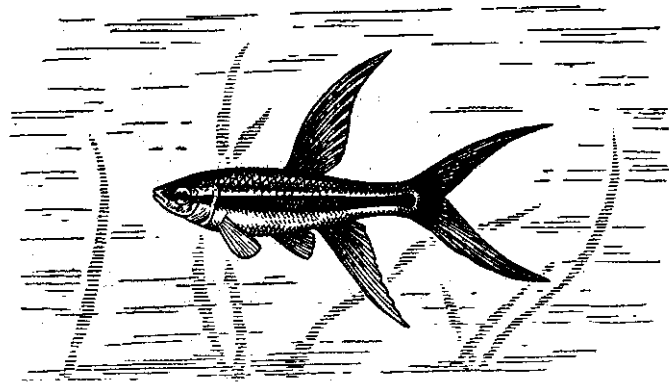

Вуалевый кардинал.

ними сейчас занимаюсь и знаю других аквариумистов, которые души в них не чают. Уверен: пройдет год-два, и шарфовые снова станут властителями дум аквариумистов. Поэтому на обложке книги помещена гуппи моей мечты. Таких шарфовых еще нет. Но они будут!

Вуалевые кардиналы — интересные рыбы. Хвост у них удлиннен в виде лиры, удлиннен и спинной плавник. В результате кардинал приобрел сходство с узкой серебряно-красной стрелкой. Увы, эта «стрелка» лишь мелькнула и скрылась...

В Москву их привез какой-то любитель из-под Пскова. В зарубежной литературе такие кардиналы не описаны. Надо думать, что мутация возникла у нас. Любители Москвы тотчас ее оценили, и вуалевых кардиналов стало много, но ненадолго. Были они и у меня, причем проверочные скрещивания показали, что все они — гетерозиготы (Aa). Гомозигот по доминантному гену вуалевости получить не удалось. Возможно, что такие гетерозиготы вообще не могут существовать.

В этом случае разводить гетерозигот нужно с постоянным отбором, отбраковывая невуалевых. Так и разводили вначале, пока рыбки интересовали аквариумистов. К сожалению, в дальнейшем не нашлось никого, кто воспылал бы к ним постоянной любовью.

Без непрерывного искусственного отбора в аквариу-

мах начинает идти естественный отбор. Выживают более приспособленные. В условиях борьбы за существование украшение в виде лиры на хвосте — излишняя роскошь. Обычные кардиналы получают преимущество перед вуалевыми. Так и случилось, что вуалевые исчезли.

А может быть, нет? Допускаю, что мутация и не потеряна. Просмотри, читатель, своих кардиналов, и если есть вуалевые, откликнись!

Недавно такая же мутация, как у кардиналов, появилась у черной моллиенизии (черной молли). Хвост в виде лиры и длинный спинной плавник. Эту моллиенизию так и зовут лирами. Мутация доминантна, но гомозиготы (AA) здесь выживают. Рыбки прижились и полюбились: можно думать, они сохранятся в аквариуме навсегда.

К доминантным мутациям относятся и спинные плавники в виде шарфов и вееров у пецилий и меченосцев, и двойной меч у последнего. Все это возникло совсем недавно, тут есть над чем поработать селекционеру. Еще не все ясно и в смысле наследования. Очень может быть, что признаки связаны не с одним геном, а каждый с несколькими.

К таким случаям мы сейчас перейдем.

ДВЕ ПАРЫ ГЕНОВ

Сию за письменным столом, смотрю на банки с гуппи и думаю: какой подобрать пример, чтобы рассказать о скрещивании с двумя парами генов?

Можно вспомнить о том, как еще студентом я пытался соединить у меченосцев лимонную окраску с поперечными черными полосами. Увлекательная была работа! Ночей не спал, а засыпал — снились эти самые меченосцы...

Можно рассказать о другом — как «болели» аквариумисты Москвы, когда «стряпали» гуппи с шарфом и вуалью. Сперва спорили: выйдет или не выйдет. Потом неожиданно-негаданно появился самец по кличке Партизан: хвост как лопата, вуаль — целая юбка, шарф черный с серебряной бахромой. Посмотрели на этого самца — и кончили спорить, принялись за дело. И «выдали на-гора» вуалево-шарфовых...

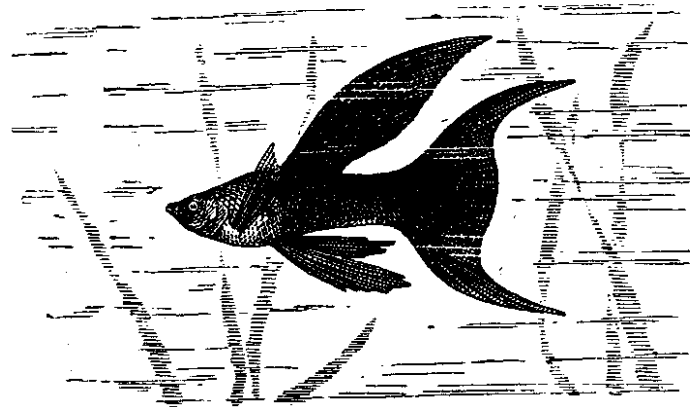

Лира.

Можно вспомнить... А впрочем, зачем вспоминать? Не лучше ли рассказать о сегодняшнем дне, о том, что сейчас волнует аквариумистов?

Итак, речь пойдет о шарфовых гуппи. Хорошая это порода, но есть у нее существенный минус — рыбки мелкие. Самцы гуппи бывают трех типов: карлики, нормальные, гиганты. Признак наследственный, причем карликовость доминирует как над нормальным размером, так и над гигантизмом. Отсюда задача: ввести ген гигантизма в шарфовую породу. Однако этого мало. Одновременно следует ввести и ген альбинизма.

Самка обозначается на генетических схемах значком

♀ (зеркало Венеры), самец — ♂ (меч Марса).

Самку мы возьмем золотую, несущую ген карликовости, самца — серого гиганта. Серая окраска доминант, ее обозначим как *A*, золотая рецессив — *a*, карликовость доминант — *B*, гигантизм рецессив — *b*. Отсюда генотип самки будет *aa BB*, самца — *AA bb*. Получить нужно форму *aa bb* — золотых гигантов, двойных рецессивов. Сознательно ничего не говорю о шарфе: он — третий признак, а я схему упрощаю.

Скрещиваниями установлено: ген размеров и ген альбинизма лежат в разных хромосомах, наследуются независимо друг от друга. Гетерозиготы по окраске (*Aa × Aa*) дают расщепление $3A + 1a$. Гетерозиготы по

размерам ($Bb \times Bb$) тоже расщепляются три к одному, то есть в сумме получается три четверти карликов и четверть гигантов. Нам же нужно проследить, как поведут себя два гена при совместном наследовании.

Запишем скрещивание:

$$P: \text{♀ } aa \text{ } BB \times \text{♂ } AA \text{ } bb$$

Гаметы будут такие:

$$F_1: Aa \text{ } Bb$$

В соответствии с законом единообразия первого поколения, все потомки будут одинаковыми: серыми карликами, гетерозиготными по обоим генам. Для получения расщепления их следует скрестить между собой:

$$F_1: Aa \text{ } Bb \times Aa \text{ } Bb$$

В этом случае написать гаметы сложнее. Хромосома с геном A может попасть при образовании половой клетки как с хромосомой, несущей ген B , так и с той, в которой ген b . Точно также и хромосома с a может попасть как с B , так и с b . Дальше уже нехитро понять, что каждый из родителей образует гаметы четырех типов: AB , Aa , aB , ab . Какие гены будут у потомков второго поколения? Нужно составить все возможные комбинации из гамет обоих родителей. Это была бы трудная задача, но ее облегчил ученый Пеннет, предложивший способ, который называется решеткой Пеннета. Сверху над графами решетки по горизонтали пишется четыре гаметы одного родителя, сбоку, по вертикали, четыре гаметы другого. Внутри решетки, в графах, мысленно соединяя гаметы, мы пишем, какой потомок получится по генотипу.

	AB	Ab	aB	ab
AB	$AABB$	$AABb$	$AaBB$	$AaBb$
Ab	$AABb$	$AAbb$	$AaBb$	$Aabb$
aB	$AaBB$	$AaBb$	$aaBB$	$aaBb$
ab	$AaBb$	$Aabb$	$aaBb$	$aabb$

Помня, что потомки Aa и Aa — серые, aa — золотые, BB и Bb — карлики, bb — гиганты, составим еще раз ту же решетку. Только в графах будем писать не генотипы, а фенотипы, то есть внешний вид потомков.

	AB	Ab	aB	ab
AB	серый карлик	серый карлик	серый карлик	серый карлик
Ab	серый карлик	серый гигант	серый карлик	серый гигант
aB	серый карлик	серый карлик	золотой карлик	золотой карлик
ab	серый карлик	серый гигант	золотой карлик	золотой гигант

Теперь уже просто подсчитать, какое будет соотношение различных форм по фенотипу. Вот оно: 9 серых карликов + 3 серых гиганта + 3 золотых карлика + 1 золотой гигант.

$9:3:3:1$ — таково, по Менделю, закономерное расщепление во втором поколении, если взять для скрещивания родителей, отличающихся по двум парам генов.

Нужные нам золотые гиганты получились в количестве $1/16$. Это не значит, что на каждые шестнадцать мальков обязательно должен получаться один золотой гигант. Но при большом числе потомков соотношение будет близким к $9:3:3:1$.

Во втором поколении придется получить не менее 400 мальков. Но выращивать их всех незачем — золотой малек отличается от серого уже при рождении. Нужно оставить около 100 золотых, а 300 серых сразу же выбросить. Среди золотых пойдет расщепление на карликов и гигантов. Сколько будет гигантов из 100? Около 25 — здесь расщепление $3:1$. Двадцать пять гигантов достаточно, чтобы выбрать хорошую пару. Правда, будет дополнительная сложность: легко отличить гиганта-самца, а вот самку, которая дает гигантов, придется искать при помощи скрещиваний. Возьму наугад шесть-семь самок, скрещу их с лучшим из самцов-гигантов. Потом выращу по-

томство каждой из них в отдельной банке. Хоть одна да даст сплошь гигантов — на ней и остановлюсь. Этот способ называют проверкой по потомству.

Соотношение 9:3:3:1 можно получить не только при помощи решетки Пеннета. Его можно вычислить и алгебраически. Каждый из признаков дает 3:1, то есть при скрещивании гетерозигот по окраске получается 3 серых + 1 золотой, а при скрещивании гетерозигот по размерам 3 карлика + 1 гигант. Перемножим эти соотношения:

$$(3 \text{ с.} + 1 \text{ з.}) \times (3 \text{ к.} + 1 \text{ г.}) = 9 \text{ с. к.} + 3 \text{ с. г.} + 3 \text{ з. к.} + 1 \text{ з. г.}$$

Таким же способом можно вывести формулу для трех, четырех, пяти и т. д. пар генов.

Теперь рассмотрим другой случай. Ты, читатель, задумал получить черных шарфовых гуппи; кстати, таких пока нет. Шарф — доминант, черная окраска тела — полудоминант. Если шарфовую самку скрестить с черным самцом, уже в первом поколении получатся черные шарфовые, хотя и не очень красивые. Однако легкость здесь кажущаяся. Представь себе, что в схеме и решетке Пеннета *A* — шарф, *B* — черная окраска. В первом поколении все рыбы будут иметь формулу *AaBb*, то есть по виду будут черными шарфовыми. Однако уже в следующем поколении «посыплется» все, что угодно: тут будут черные без шарфов и шарфовые нечерные — в общем, сорная рыба. Вот если бы добиться, чтобы во втором и следующем поколениях все рыбы были черными шарфовыми, это был бы успех. Но гомозиготные черные шарфовые — взгляни на решетку Пеннета, их формула по генотипу *AABB*, — так же как гомозиготы, по двум рецессивным признакам появляются в количестве $1/16$. Поэтому не легче, а пожалуй, труднее вести селекцию на гомозиготные доминантные формы. Уж очень много тут приходится проводить проверок по потомству: гомозиготы не всегда отличимы на вид от гетерозигот, в этих случаях иначе как скрещиванием их не выявишь.

К сожалению, в большинстве пород гуппи, даже устоявшихся, старых, то и дело натыкаешься на расщепление по доминантам. Следовательно, селекционная работа с ними не закончена.

ИКС И ИГРЕК ПЕРТУРБАЦИИ

Когда рыбка отличается от других хотя бы одним пятнышком и различия передаются потомству, мы говорим — наследственность.

Но в каждом виде есть две группы особей, очень резко друг от друга отличные. Это самцы и самки. У многих рыб они различаются и по форме, и по окраске, и по размерам, и по поведению. Возможно ли, чтобы такие большие различия не находились под контролем генов? Конечно, нет.

Генные, даже хромосомные различия между самцами и самками найдены давно. У гуппи и пецилий, то есть у важнейших селекционных рыб, многие гены окраски находятся в половых хромосомах. И если ты хочешь заниматься селекцией, разберись в нехитрой премудрости икс- и игрек-изменений.

Мы уже говорили — хромосомы в организме парные. Партнеры — как бы зеркальные отражения друг друга, схожи внешне как две капли воды. Так во всех парах, кроме одной. И вот эта-то особенная пара и есть половые хромосомы.

Сначала посмотрим, как обстоит дело с половыми хромосомами у гуппи. Самки гуппи имеют парные хромосомы — две одинаковые палочки. Их называют икс-хромосомами, помечая на схемах латинской буквой *X*. Значит, формула самки *XX*. У самца тоже есть одна *X*-хромосома. Однако партнер этой хромосомы иного вида. Эта хромосома называется игрек (на схемах *Y*).

Значит, формула самца *XY*.

Отсюда уже нетрудно определить, составив схему скрещивания, каково должно быть, с точки зрения теории, соотношение долов в потомстве.

Число самцов примерно будет равно числу самок, так как получено соотношение 1:1, то есть 50% одного пола, 50% другого.

20 лет назад на кафедре Московского университета я проверял эти соотношения и при помощи самых различных воздействий пытался их изменить. Опыты велись на большом числе потомков, при строгом соблюдении всех требуемых экспериментом условий. Однако убедительных сдвигов ни в одном случае не получилось. Очень

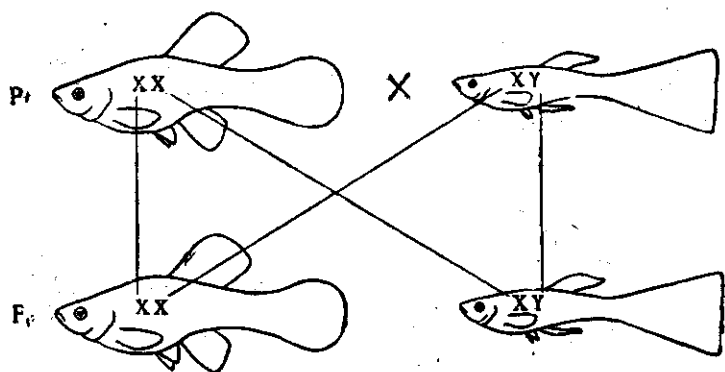

Самцы и самки — 1:1.

это надежный механизм — хромосомное определение пола!¹

Много генов окраски расположено у гуппи в Y-хромосоме. Если вы хотите узнать, какие из пятен и точек на теле и плавника вашего самца наследуются через Y-хромосому, скрестите его с самкой из любой породы, но другой окраски. То, что перейдет от отца ко всем его сыновьям, и вызвано генами Y-хромосомы, ведь каждый из сыновей потому и оказывается сыном, что получил от отца Y-хромосому.

В первые послевоенные годы были редки завозы гуппи из-за границы, и любители работали главным образом на лабораторных генетических линиях, которые заботливо собирал и хранил генетик профессор Н. Ф. Натали. Именно на них и была создана замечательная порода — московские круглохвостые. В ней и сейчас сохранились изу-

¹ В печати иногда появляются сообщения о существенных сдвигах в соотношениях полов, причем опыты ведутся на тех же гуппи. Подозреваю, что ошибки экспериментаторов в данном случае вызваны тем, что подсчитывают не число родившихся самцов, а число выживших к моменту появления вторичных половых признаков. У гуппи только что родившийся малек-самец уже имеет зрелые спермии. Между тем при вылове из природных водоемов у гуппи зарегистрировано соотношение полов 5:1, в сторону увеличения числа самок. Значит, для получения достоверных результатов нужно создавать условия, при которых все родившиеся мальки выкармливаются.

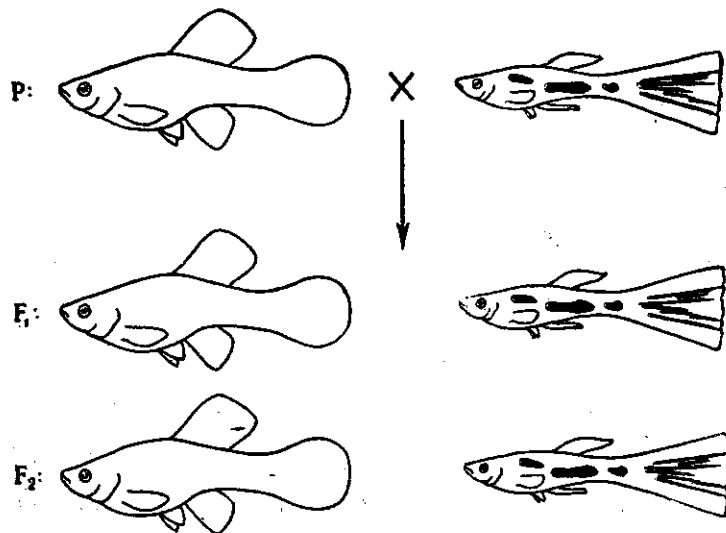

Наследование через Y-хромосому.

ченные Натали гены. Из тех, что передаются через Y-хромосому, тут есть Y_v (игрек-б) — комплекс из одного—трех кроваво-красных пятен в предхвостье и одного маленького, такого же по цвету, пятна около головы, над черной «бровкой». Есть в Y-хромосоме этой породы и еще один обязательный ген. Он вызывает зеленое, светящееся пятно над анальным плавником самцов.

Многие гены ведут кочующий образ жизни. В принципе они наследуются через X-хромосому, но в некоторых линиях совершили «перескок» — перекочевали в Y. Такой перескок возможен за счет кроссинговера (перекреста). В процессе клеточного деления хромосомы скручиваются и при этом могут меняться участками. В норме перекрест между Y- и X-хромосомами не идет. Но у гуппи один из концов Y-хромосомы такой же, как соответствующий конец X-хромосомы. Вот эти-то кончики и могут меняться участками. Генетик В. С. Кирпичников установил, что такие перекресты происходят не так уж редко, порою в 4—5% случаев. Между двумя X-хромосомами самки обмен происходит значительно легче, гены там постоянно

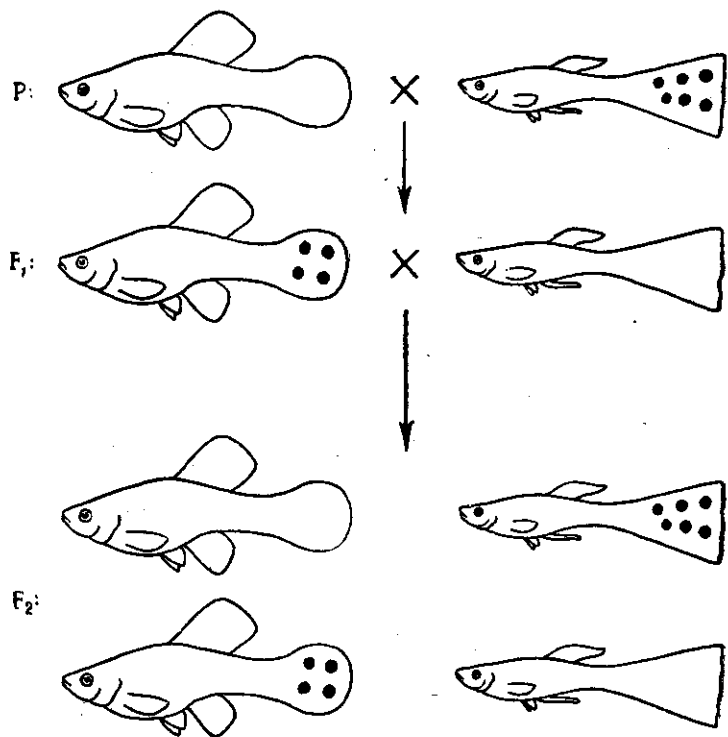

Так наследуется «ковер» у гуппи-хенеля.

перетасовываются. Поэтому можно отобрать таких гуппи, у которых в X-хромосоме генов очень много. Например, хенель-гуппи.

Некоторые цветные пятна и комплексы пятен наследуются у гуппи только через X-хромосомы. Как это происходит, мы увидим, решив селекционную задачу. Я специально подобрал такую, которую селекционерам приходится решать часто.

Однажды среди гуппи московской вуалевой породы, у которых самцы обычно с гладкочерными хвостами, мне попался самец с «малинкой» — ярким созвездием светящихся красных пятен в хвосте. «Малинка» — признак давно известный. Его вызывает ген, расположенный в

X-хромосоме. Эта «малинка» свойственна московским круглохвостым, а вот у московских вуалевых она не встречалась. Мне захотелось вывести таких рыб. Самку я подобрал московскую вуалевую и скрестил ее с самцом — обладателем «малинки». Скрещивание можно записать так:

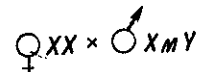

X_m — это X-хромосома с «малинкой».

Гаметы образовались такие:

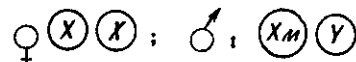

Каждая из гамет самки может встретиться с любой гаметой самца, и наоборот. Отсюда в первом поколении будут следующие потомки:

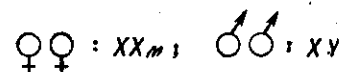

То есть все самцы чернохвостые, без «малинки», а «малинка» замаскируется у самок.

Взяв одну из самок первого поколения (со «спрятанной» в генотипе «малинкой»), я скрестил ее с исходным самцом:

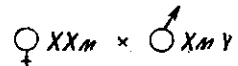

Во втором поколении имелись потомки: самки XX_m и $X_m X_m$, самцы XY и $X_m Y$. Теперь уже нехитро отобрать по потомству нужную самку, которая рождает мальков-самцов только с «малинкой». В первом поколении мы ввели ген «малинки» в генотип самок. Во втором поколении часть самок уже оказалась гомозиготной по этому признаку.

Проверка самок по потомству здесь обязательна — иначе не избавиться от выщепления самцов без «малинки». В Америке для подбора самок пользуются другим способом: в аквариум добавляют несколько капель мужского гормона метилтестостерона. После этого самки окрашиваются. Но таким способом можно выбрать лишь самку с «малинкой» среди самок, которые этого гена со-

всем лишены. А отличить гетерозиготу от гомозиготы по гену, вызывающему «малинку», нельзя. Хвост и в том и в другом случае окрасится.

Конечно, значительно легче работать с породами, у которых хвосты и плавники самок окрашены. У хенель-гуппи, например, без большого риска ошибиться можно подобрать самку по внешнему виду.

Схему, приведенную для «малинки», можно применять для любого признака, если он передается через X-хромосому. Для этого выбранный самец, окраску которого желательно иметь, скрещивается с самкой, затем с этим самцом скрещиваются дочери, а внуки проверяются по потомству.

Однако работа эта не такая простая, как может показаться. Беда в том, что приходится иметь дело не с одним, а со многими признаками. Полгода назад я решил завести ковровых гуппи. Взял шесть самок и двух самцов. К самцам претензий не имел — широкохвостые ковровые красавцы. А вот самки... За зиму я проверил их всех по потомству. Лишь единственная из шести давала по окраске одних ковровых сыновей. Но какие это были ковровые! Хвосты узкие, ломкие. Конечно, я эту самку забраковал. Остальные пять метали мальков, из которых вырастали самцы и ковровые, и с кирпично-красными однотонными хвостами, и с зелеными, и с пестрыми того типа, который лет пять назад называли «цыганскими юбками» — желтые, оранжевые и синие размытые пятна. Настоящих веерохвостых дала лишь одна самка. Ее и пришлось оставить, хоть ковровых она метала половину.

Этот пример показывает, какой генный разноряд имеет даже в наших лучших породах. Чем он вызван? Не только незнанием генетики, но и сложностью наследования. У одного из моих ковровых самцов в хвосте есть брачок: несимметричное лимонно-желтое большое пятно. Сначала я считал, что это случайность, почему-то недостаточно интенсивно окрасилось одно из собственных ковровых красных пятен. Однако, получив от этого самца сыновей, убедился: признак наследственный. Проявился он только у половины потомков. Значит, наследуется не через Y-хромосому, так как ее получили от отца все сыновья. Не может быть, чтобы наследовалось это пятно и через X-хромосому — X-хромосома самца пошла к его

дочерям. Отсюда вывод: это пятно, очевидно, педаванья мутация, так как раньше подобных пятен у гуппи не наблюдалось. Мутация доминантная, иначе она не проявилась бы в первом поколении, а наследуется она не через половые хромосомы, а через какую-то другую хромосомную пару, причем исходный самец по этой мутации гетерозиготен.

Для чего я рассказал эту историю? Чтобы показать, что не так-то уж все просто. Окраска у гуппи наследуется не только через Y- и X-хромосомы; и это вызывает дополнительные сложности. Проводя скрещивания, следует учитывать особенности наследования таких генов.

Гены альбинизма. У гуппи их несколько, они дают общий фон тела от ярко-золотого до светло-желтого. Как мы видели выше, наследование при скрещивании серых и золотых идет по обычному менделевскому типу. Серая окраска доминант, золотая — рецессив. Точно так же идет наследование при скрещивании блекло-желтых и золотых гуппи. Шарф — доминантный признак. Однако доминирование здесь не совсем полное. Гомозигот можно отличить: шарфы у них шире и длиннее.

Особый разговор о вуалевом хвосте. Аквариумная литература давно утверждает: вуалевый хвост рецессивен по отношению к круглому. Проверочные опыты вроде бы не опровергали этого. Но десять лет назад генетик Дзвилло провел точный анализ, и оказалось, что вуалевый хвост определяют два гена. Один из них вызывает образование на хвосте вилки и наследуется через Y-хромосому. Другой окрашивает хвост в черный цвет, одновременно расширяя и заполняя пространство между вилками. Он наследуется через X-хромосому. Но может перекочевывать и в игрек. У лучших пород этот ген находится во всех половых хромосомах: в X и в Y. Однако проявление признака осложняется еще тем, что на действие генов влияет множество других, так называемых модификаторов (изменителей). Они могут либо расширять, либо сужать хвост, делать его похожим на равнобедренный треугольник или на косоугольный, делать задний край хвоста «обрезным», ровным или извилистым. Очень сложный признак вуалевый хвост у гуппи!

У пецилий, тех самых, что в науке называются ксифофорус макулятус, тип определения пола иной, чем у гуп-

пи. По сравнению с гуппи, у пецилии все наоборот. Если у гуппи-самки две одинаковые хромосомы, а у самца разные, то есть женский пол гомозиготен, то у пецилий гомозиготны самцы, а разные половые хромосомы у самок. Чтобы не путать оба случая, у пецилий хромосомы обозначают иначе, чем у гуппи. У пецилий гомозиготные хромосомы те, которые у самца обозначают как Z , значит, гомозиготный самец будет иметь формулу ZZ , а самка иную — ZW . Через W здесь обозначают особенную, как Y у гуппи, хромосому. В ней нет генов окраски.

Мне было лет четырнадцать, когда прочел я книгу Н. Н. Плавильщикова «Человечек в колбе». Там была глава о Менделе и его законах. Замечательно это было написано! Оттуда я и узнал о законах наследственности. Но вот наследование пола долго не понимал, пока случайно не наткнулся на упоминание: скрещивания у пецилий — наглядный пример сцепленного с полом наследования. А разбирался в нем уже на аквариумных рыбках, при помощи скрещиваний.

Самец черной пецилии, шварц, у меня был, а чтобы получить виргинную красную самку — рубру, я специально вырастил пять мальков, два из них оказались самками, и обеих я пустил в опыт.

Ген черной окраски N , нигер, из половой хромосомы; ген красной окраски, R , рубер,— тоже. Самец гомозиготен по Z -хромосоме, самка гетерозиготна, следовательно, формула черного самца NN , формула красной самки RO , (ноль — потому что в W -хромосоме нет генов окраски).

Следовательно, гаметы будут такие:

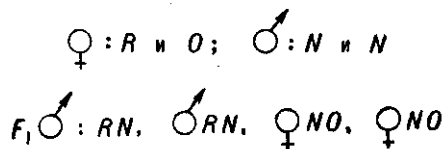

Все самцы первого поколения получают черные, а все самки черные.

При скрещивании красного самца с черной самкой все мальки-самцы получились бы черно-красные, самки повторяли бы цвет отца, были бы красные.

Эти скрещивания интересны не только тем, что объяс-

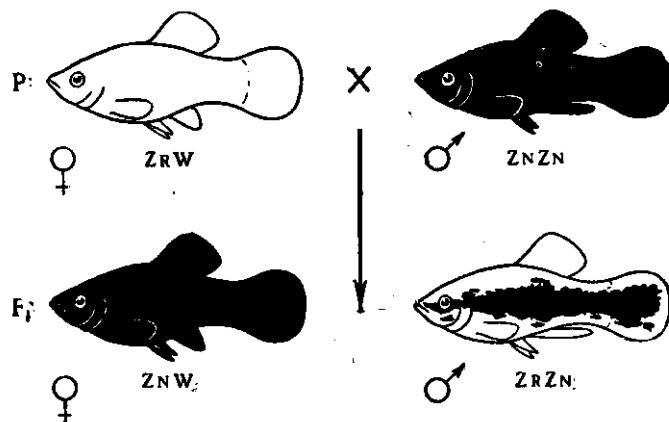

Сцепление с полом у пецилии.

няют наследование признаков, сцепленных с полом. В результате мы имеем ярких, декоративных черно-красных пецилий. Но только самцов. Чтобы получить самок, придется воспользоваться перекрестом между генами R и N . Делается это так. Черно-красный самец формулы RN скрещивается с черной или красной самкой. От этого скрещивания нам нужно получить потомка, у которого гены R и N в результате перекреста оказались бы в одной хромосоме. Перекрест между этими генами бывает в 1,5% случаев. Но половина перекрестников окажется самцами, а нам нужна черно-красная самка. Одна такая рыбка будет появляться в среднем на 300 мальков. Что же, задача хоть не проста, однако осуществима. Ведь не трудно получить 300 или даже 3000 мальков, сложно их выкормить. Но не обязательно выкармливать всех полученных. Только четверть окажется черно-красными, эти мальки отличимы уже при рождении. Их следует сохранить, а остальные — выбросить. Но и оставшихся не обязательно выкармливать до взрослого состояния, тем более что большинство из них — самцы. Приглядевшись к месячным малькам, можно определить, какой из них наверняка будет самкой. Анальный плавничок у самок шире и круглее.

Меченосцы получили гены красной и черной окраски

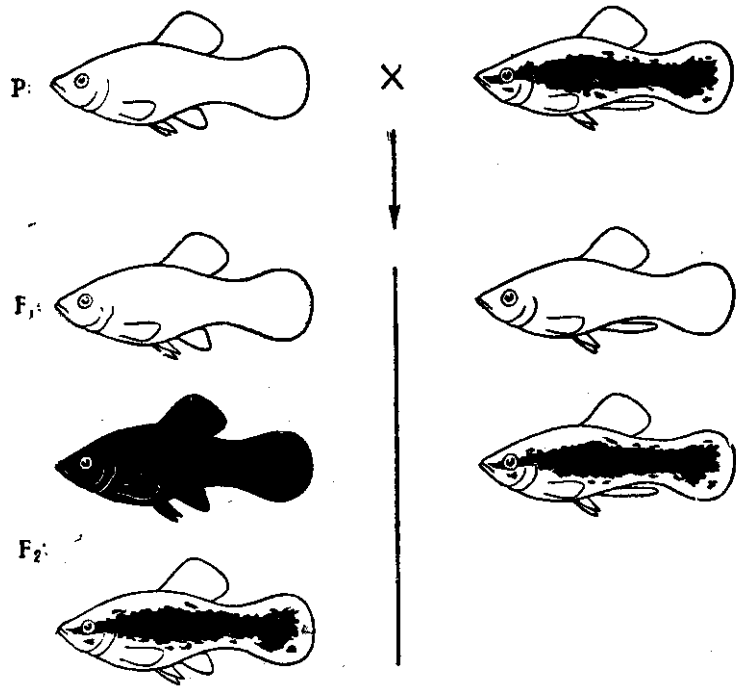

Так получают двухцветных самок.

от своих родственников — пецилий. Но тип определения пола у меченосцев иной. С точки зрения генетики, меченосцы ведут себя «незаконно»: у них нет хромосомного определения пола, нет половых хромосом. Пол родившегося малька еще не определен. То или иное соотношение полов в потомстве зависит от условий выращивания. Так американская исследовательница, выращивая мальков при 30 градусах, получила 10 самцов на одну самку. Этот опыт не раз повторяли. Можно добиться сдвига и другими способами. Любопытно, что у меченосцев не так уж редко случается, что взрослая, метавшая мальков самка превращается вдруг в самца. Если получить мальков от такого самца-превращенца, все они окажутся самками, но в дальнейшем часть из них превратится в самцов.

ПОНРАВИТСЯ ЛИ ТЕБЕ РОЛЬ ОРАКУЛА!

Жили-были кардиналы с коротенькими спинными плавниками и кудыми хвостиками. И вдруг гром с ясного неба: появилась мутация — все плавники удлинились и кардинал стал вуалевым...

Еще с прошлого века живут в европейских аквариумах меченосцы. Время от времени селекционеры получают за счет скрещиваний новые цветные формы меченосцев, но в общем-то рыбы при этом меняются мало. И вдруг в конце шестидесятых годов появились меченосцы с шарфами!

Мутации под действием таких мощных факторов, как рентгеновы лучи или сильнодействующие химические вещества, тоже возникают внезапно. Известно, что рентгеном можно увеличить число мутаций. Но какие мутации возникнут, не угадаешь.

Значит, селекционер должен искать мутации совершенно вслепую, не зная, что найдет? Нет, это не всегда так. Например, проявление шарфа у меченосца можно было заранее предсказать на основе закона гомологических рядов изменчивости, открытого Николаем Ивановичем Вавиловым.

Крупнейший советский биолог Н. И. Вавилов подметил: если у какого-то вида возникает какая-то мутация, то можно предположить, что такая же по характеру мутация возникнет и у другого, родственного вида. На хлебных злаках, где потомки высеваются в миллиардах экземпляров, этот закон сравнительно легко подтверждается. Но его могут подтвердить и аквариумные рыбы. У гуппи уже давно известны шарфовые рыбки, у которых удлинен и расширен спинной плавник. Такого рода мутации могут возникнуть и у любого другого вида живородящих. Вспомним шарфы меченосцев и пецилий, появившиеся совсем недавно, или «паруса» моллиенизий, существующие издавна. А вот у других видов — гамбузий, гетерандий, гирардинусов — шарфы пока не обнаружены. Но нужно искать!

На основе закона гомологических рядов можно сделать интереснейшие предсказания.

К примеру возьмем гуппи, моллиенизий, меченосцев, пецилий. И обратим внимание на два признака: форму

	Гуппи	Меченосцы	Пецилии	Моллинезии
Круглые плавники				
Лента, меч				
Две ленты, два меча				
Вуаль				
Шаро-парус				

Предсказание новых форм на основе закона гомологических рядов. Черные — уже созданные рыбы; белые — рыбы будущего.

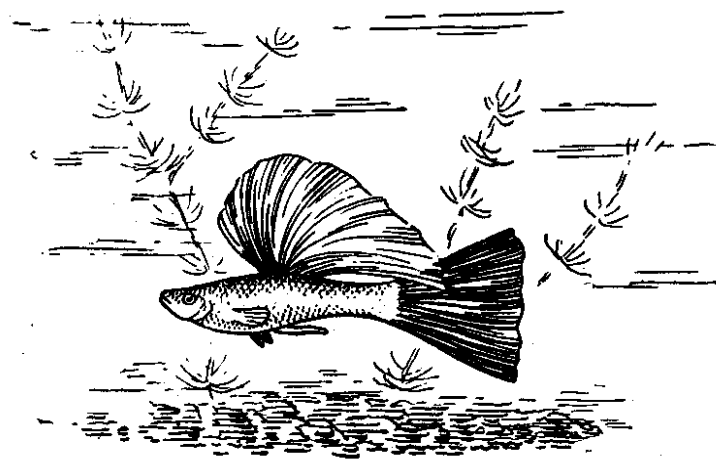

Рыба будущего — парусный гуппи.

хвоста и спинного плавника. По имеющимся у этих рыбок мутациям попробуем предсказать, какие могут еще возникнуть.

В таблице по вертикали даны названия рыб, по горизонтали — название и форма мутаций. Зачерненные графы обозначают формы, существующие в настоящее время. Контурами изображены рыбы будущего.

Таким образом, из двадцати возможных форм в наших аквариумах существует тринадцать. Семь предстоит отыскать.

Но сидеть и ждать, когда появятся мутации, не в привычках селекционера. Да и не нужно ждать. Например, можно вывести гуппи с парусом.

Сейчас на спинной плавник вуалевых и веерохвостых пород не обращают внимания. Но приглядитесь к простым вуалевым. Когда-то у московских круглохвостых различали несколько типов спинных плавников: говорили о самцах с «косицей», с «дымкой», о «двухэтажных» спинных плавниках. Хотя никто и не вел по ним селекцию, спинные плавники были разнообразны. И точно такими, разнообразными, перекочевали они к вуалевым. Однако здесь от внимания любителя их заслонил роскошный хвост: только он и бросается в глаза. Но приглядитесь

к плавникам — они разные. Есть и такие, что поднимаются вверх, как у парусной моллинезии. Плавники, правда, малы, но селекция их увеличит. «Вуали» когда-то тоже были совсем небольшие, их даже звали флажками. Однако за два-три года хвосты расширились и удлиннились — для этого потребовался отбор. Почему бы и вам не заняться «дымком», не попробовать превратить его в парус? Желаящим советую выбрать в качестве исходной хорошую рыбу с веером. В дальнейшем за шириной хвоста не гонитесь, пусть он станет уже, но зато увеличится спинной плавник. Такая рыба будущего — парусно-вуалевый гуппи — изображена на рисунке.

БЛИЗКИЕ И ДАЛЕКИЕ РОДСТВЕННИКИ

В этой главе часто дается совет скрещивать родственных рыб. А не вредно ли это? Несколько лет назад в адрес родственных скрещиваний (инбридинга) высказывалось много неодобрительных слов. Но следует различать селекцию и разведение. В селекции без инбридинга не обойтись. Попробуйте, например, вывести гомозигот по рецессивному гену, не применяя родственных скрещиваний. Разведение — дело иное. У сельскохозяйственных животных уже несколько поколений инбридинга приводит к явному вырождению.

Большинству видов рыб вырождение при инбридинге не угрожает. Из природных водоемов в аквариум в основном переселяются рыбы — близкие родственники. Как, например, формируется в природе стайка данио? Легче всего представить себе, что из мальков одного нереста — сестер и братьев. А в маленьких водоемах и вовсе все рыбы родственники. В процессе эволюции они приспособились к близкородственному размножению.

Но у породистых гуппи иначе. Очень хороши были поначалу синие веерохвостые, яркие, с огромными хвостами, выведенные московским любителем. Но прошло несколько лет, и рыбки потускнели, синева исчезла. А московские круглохвостые уже сорок лет живут всё в той же баночке у одного из авторов породы, а вырождаться и не

Харациновые. Вверху — неоны; в центре — тетра-светлячок; внизу справа — орнатусы.

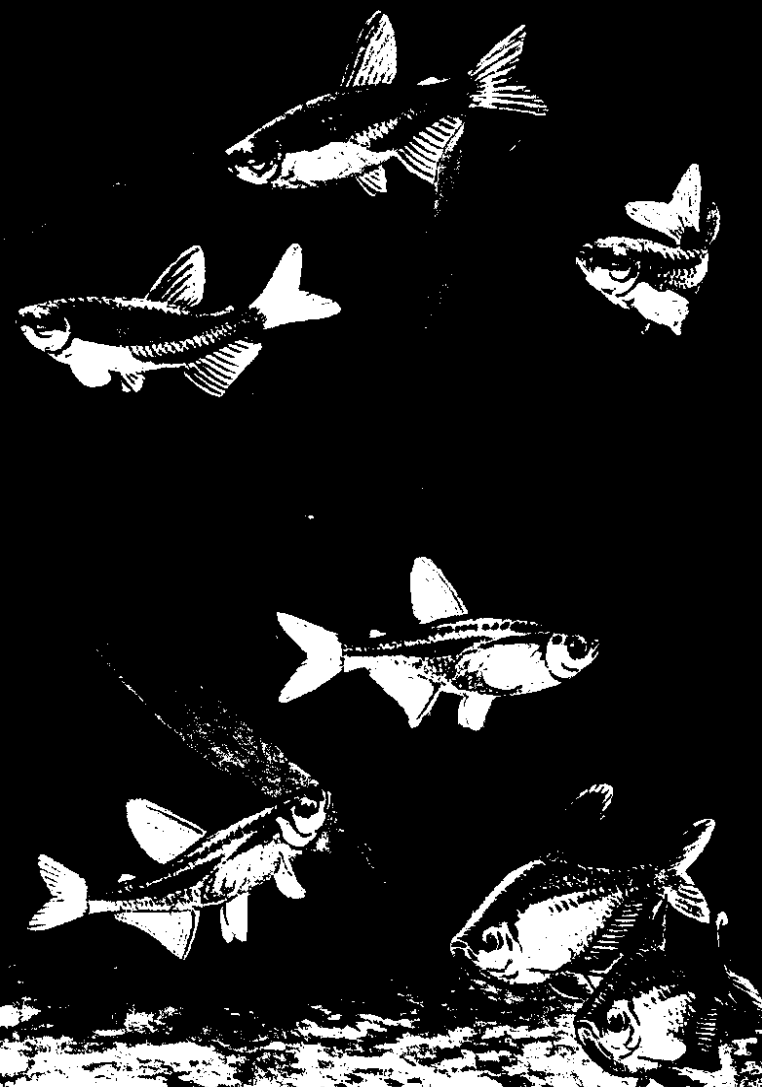



думают. Почему в одном случае вырождение есть, в другом нет?

Круглохвостые — порода старая, установившаяся. Их можно сравнить с рыбами из какого-либо природного прудика, где гуппи живут веками. Тут инбридинг не страшен.

Синие — молодая порода, выведенная на основе скрещивания. Красота этих рыб была в большой мере следствием гетерозиготности по многим генам. Однако в дальнейшем гуппи «разбредлись» по аквариумам разных любителей, начался инбридинг. Не трудно понять, что в подобных условиях гетерозиготность устранялась, а с нею пропадала и красота рыбок.

Однако былую красоту синих можно восстановить. Нужно собрать несколько линий от разных любителей и скрещивать их между собой.

Чтобы поддерживать красоту новых пород, не следует допускать длительного инбридинга. На практике это означает, что время от времени к самкам необходимо подпускать хороших самцов той же породы, но взятых у другого любителя. Только самцов! Их качества хорошо видны.

ДАЛЕКОЕ ДЕЛАТЬ БЛИЗКИМ

Отдаленные гибриды... Почему они иногда удаются, а иногда нет? Моллиенизия скрещивается с гуппи, и получается жизнеспособное, деятельное и красивое первое поколение. А во втором поколении мальков рождается мало, да и те почти сплошь уроды.

Пожалуй, именно с этого сложного (межродового!) скрещивания лучше всего и начать.

В 1938 году студентом-первокурсником зашел я на кафедру генетики Московского университета. Привлекли меня не хромосомы и гены, а главным образом аквариумные рыбы. Пришел, чтобы взглянуть на них, да так тут и остался, сделал генетику своей специальностью.

А посмотреть аквариумисту здесь было на что. Две больших комнаты занимали аквариумы. В них жили гамбузии — тысячи гамбузий. Велась акклиматизационная работа с этой нужной для борьбы с малярией рыбкой.

← Макроподы около гнезда (внизу самка).

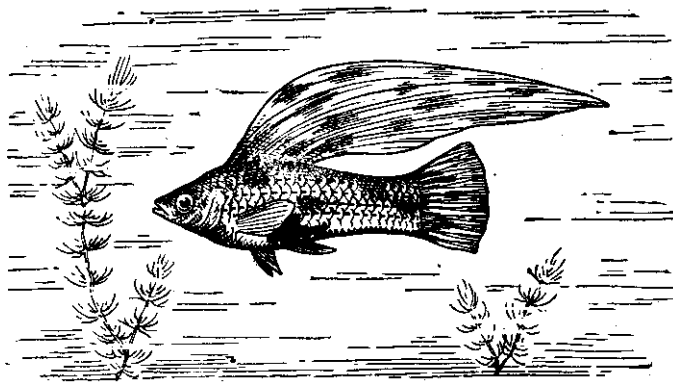

Гибрид парусной молли и гуппи.

Но имелось здесь и немало других живородок, среди них любопытнейшие.

Интересующийся студент для преподавателя всегда находка; и не удивительно, что Г. В. Самохвалова, работавшая с рыбами, затратила на меня немало времени, рассказывая о них.

— Как по-вашему, что это за рыба? — спросила Галина Валентиновна, показывая на один из аквариумов.

Я глянул. За стеклом, в кольцевом движении, хороводились семь невиданных рыбин: длиной в восемь—десять сантиметров, серо-серебряные, с черными пятнами и разводами, узкие, с высоченными, как у парусной молли, спинными плавниками.

Я был уже достаточно опытен, во всяком случае знал «в лицо» всех рыб, которые были тогда в московских любительских аквариумах. Но таких видел впервые.

— Очевидно, какая-то моллиенизия. — Я угадал наполовину, потому что это были гибриды между черной парусной моллиенизией и гуппи. Гуппинизии — как удачно назвал их позже один юный натуралист.

История получения этих гибридов интересна и поучительна. Самохвалова разработала метод искусственного осеменения у живородок и получила девять мальков. Причем ни разу не рождалось больше чем по одному от осеменной самки. Это можно объяснить только большим невезением. В дальнейшем многие любители полу-

чали в среднем на самку пять—десять мальков. Сначала у них, как и у Самохваловой, вырастали только гибриды-самцы, но потом посчастливилось и была получена самка. Эту самку скрестили со своим братом-гибридом, и вот тут-то и выяснилось, что мальки второго поколения в большинстве нежизнеспособны.

В первом поколении гибриды получили от каждого из родителей хоть половинный, но весь хромосомный набор. Некоторые рецессивные гены у них не функционировали: они не имели пары в хромосомах другого вида. И все же сочетание хромосом было удачным — гибриды жили и были деятельны. Однако при образовании гамет хромосомы у них расходились в дочерние половые клетки в полнейшем беспорядке, поэтому только отдельные, случайные, гаметы содержали счастливое хромосомное сочетание. А большинство гибридов было нежизнеспособно.

Если в этом случае прибегнуть не к скрещиванию гибридов между собой, а к скрещиванию гибрида с одним из родительских видов, число жизнеспособных потомков теоретически должно возрасти.

К сожалению, мне неизвестно ни одного случая применения такого скрещивания на практике. А ведь любопытно его поставить! Таким путем можно было бы вывести, например, черную молли с шарфом. Шарф — доминантный признак, черная окраска тоже. Известны гибриды первого поколения, которые так и выглядят, как должна выглядеть черная молли с шарфом. Кстати, они были получены естественным осеменением. Если такого гибрида скрещивать с самкой-молли, какое-то небольшое число потомков выживет. Половина из них будет иметь шарф. Шарфового самца из второго поколения нужно вновь скрестить с молли чистого вида. У рыб третьего поколения большая часть хромосом будет уже от моллиенизий. Работу нужно продолжать тем же способом. Сколько потребуется таких поколений, сказать трудно, но думаю, что уже в четвертом следует попробовать скрестить черных шарфовых рыб между собой. Если они дадут много жизнеспособных потомков, работу можно считать законченной. Останется только отобрать гомозиготных по шарфу.

Задача увлекательна не только потому, что удалось бы создать интересных рыбок. Это исключительный слу-

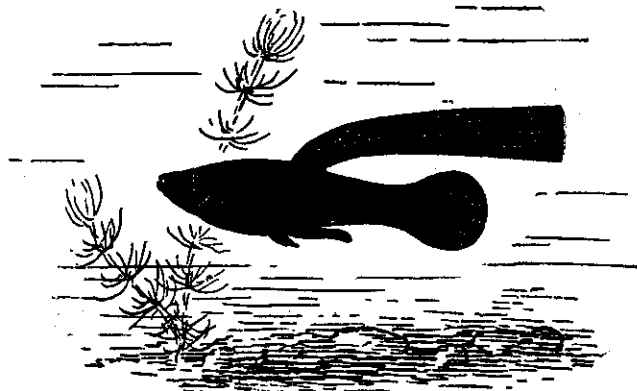

Гуппинизия — гибрид гуппи и моллинезии.

чай выведения породы на основе отдаленного межродового скрещивания.

Межродовые гибриды — большая редкость. А вот между видами гибриды встречаются часто. Известны гибриды между пятнистым и жемчужным гурами, между различными барбусами, а о гибридах между двумя видами хифессобриконов (тетра-фон-рио, скрещенная с тетра зеркальной) я подробно рассказывал.

Давным-давно нам знакомы пецилии (ксифорфорус макулятус). Знаем мы, что полоопределение у них ZW-система. Самки гетерозиготны, самцы гомозиготны по половой хромосоме. Значит, формула самца у пецилии ZZ, а формула самки ZW. Но вот недавно приехали к нам новые рыбки, которых ошибочно зовут лимиями. Впрочем, лимия у нас тоже есть, а здесь пойдет речь о той модной новинке, у которой некоторые самцы с красивейшими оранжевыми или серыми шарфами. Специалисты эту рыбку называют ксифорфорус вариатус. Она родственница пецилиям и меченосцам. Лимия — родственница моллинезиям. В дальнейшем «старых» пецилий я буду называть их латинским видовым названием — макулятус, «новых» — вариатус. Полоопределение у вариатус, как и у гуппи, — XY-система, то есть по половой хромосоме гетерозиготен самец.

Сначала вариатус был без шарфов, разводился и давал расщепление по цвету: часть рыб была с оранжево-красными плавниками. Потом одному из аквариумистов привезли из ГДР шарфовых, самцов и самок. Но шарфовые самки отказались метать мальков. Тогда подпустили к шарфовым самцам выращенных в Москве самок без шарфов. Эти сразу дали потомство, причем соотношение шарфовых и нешарфовых было примерно 1:1. Значит, шарф — доминантный признак, а самцы были по нему гетерозиготны. Однако подавляющее большинство шарфовых оказалось самцами. А шарфовые самки вновь остались бесплодны. Но в дальнейшем некоторые из шарфовых самок дали потомство. Соотношение шарфовых и нешарфовых, самцов и самок того и другого типа до сих пор окончательно невыяснено. А это интересно.

Вариатус и макулятус скрещиваются между собой и дают плодовитое потомство. Передается гибридам и шарф, и цветные признаки макулятус. Безусловно, такое скрещивание удастся с трудом и не всегда, как, впрочем, и любая межвидовая гибридизация. У нас это скрещивание ведется недавно и неясных вопросов еще много. Например, интересно установить, что происходит при таком скрещивании с половыми хромосомами. Если взять самку вариатус (XX) и самца макулятус (ZZ), то все потомство окажется XZ. Как тут будет с полом? Будут ли все рыбки самцами или самками или полоопределение станет фенотетическим, зависящим от условий, как у меченосцев? А что получится при обратном скрещивании? Выживут ли и какими будут по полу рыбки с формулой WY? Самцами или самками окажутся ZY и XW? Ответы на все эти вопросы мне известны из работ Коссвига. Однако думаю, что юному читателю будет интересно получить их самому. Подскажу, что для опыта нужно взять замаркированные, то есть отмеченные генами R и N, хромосомы макулятус (см. выше). Все остальное сообразить не трудно, но учтите, что рыбки с формулами ZX получают при обоих типах скрещиваний.

Скрещивание меченосцев с пецилиями — целая эпоха в аквариумной селекции. Когда я мальчишкой заинтересовался аквариумом, было начало этого увлечения, но конца ему не видно и сегодня. Еще слишком много возможностей сулит это скрещивание.

Сорок лет назад Эссенберг и Хармс скрестили самок-меченосцев чистого вида (ксифофорус хеллери) с красными самцами пецилий (ксифофорус макулятус), несущих ген *R*. Первое поколение гибридов удивило своими размерами. Они были длиннее меченосцев и шире пецилий, по весу превосходили родительские виды в несколько раз. Это явление называется гибридной мощью или гетерозисом. Открыто оно ещё в XVIII веке немцем Кёльрейтером, работавшим в Петербурге. Он скрещивал табаки разных сортов, и гибриды оказывались намного мощнее родителей. Гибридная мощь применяется в сельскохозяйственной практике. Однако вес гибридов увеличивается на 40—50%, а не в несколько раз, как у гибридов пецилий и меченосцев. Обычно гетерозис наиболее сильно проявляется в первом гибридном поколении. Если же продолжать скрещивать гибридов между собой, получается менделевское расщепление по многим генам и второе поколение уже оказывается не таким мощным. Во всяком случае ни один из потомков второго поколения теоретически не должен быть мощнее рыб первого поколения. А вот у меченосцев не совсем так!

Во втором поколении Эссенберг и Хармс отмечают прежде всего распадение, расщепление по цвету на красных с геном *R* и серых, окрашенных, как меченосец чистого вида. Ни одна из серых рыб не проявляла гетерозиса.

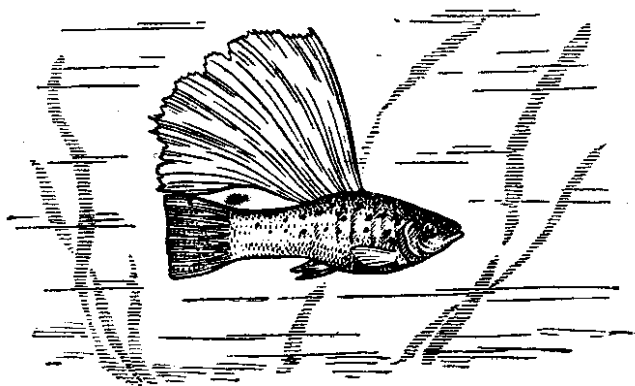

Шарфовая пецилия.

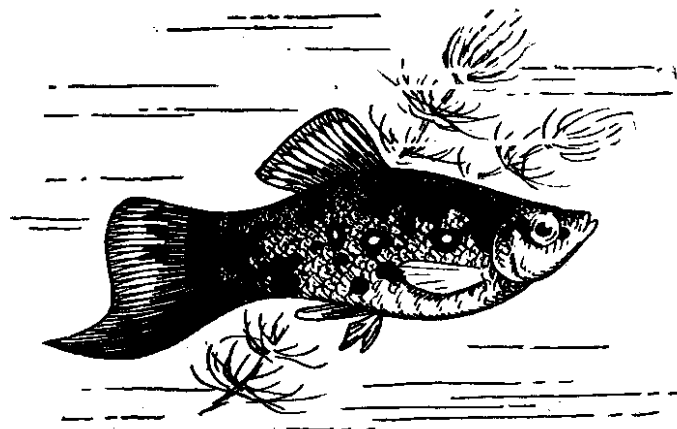

Гибрид пецилий — меченосец (1-е поколение).

Все самки были нормальными по размерам, а самцы двух типов: нормальные и карлики, вызревающие уже к двум-трем месяцам. Эти карлики были очень активны. Эссенберг и Хармс назвали их сверхсамцами.

Не менее удивительны были и красные рыбы. Исследователи ошиблись, считая, что среди них не бывает рыб без гетерозиса. Просто в распоряжении исследователей имелись сотни красных потомков второго поколения, а чтобы наверняка получить безгетерозисных, нужны тысячи — так они редки. Среди красных были самки с гетерозисом, как в первом поколении, и самцы со сверхгетерозисом — огромные, до 20 сантиметров величиной рыбины. Они созревают только на втором-третьем году жизни, а случается, что и вовсе не созревают. В этих опытах ясно видно влияние на гибридов хромосомы с геном *R*, то есть *Z*-хромосомы пецилии. В первом поколении все рыбы красные и гетерозисные. Во втором поколении гетерозис проявляется только у красных рыб и не проявляется у серых. Нетрудно понять, что гетерозис вызывается взаимодействием *Z*-хромосомы с хромосомами меченосца. За счет чего возникает гетерозис, можно предположить. В первое время гибриды растут не быстрее, чем меченосцы чистого вида. Однако месяцам к четырем меченосцы-самцы ста-

новятся половозрелыми. После этого рост у них сильно замедляется. Гибриды в это время не достигают половой зрелости и растут с той же скоростью, что и в юности.

Это наблюдение имеет значение не только для меченосцев. У гуппи, чтобы получить крупных рыб, нужно отбирать самцов, которые окрашиваются позже других. Следовательно, гетерозис у живородящих рыб — результат задержки полового созревания.

Переулочек моего детства нырнул вниз с Новинского бульвара и выкатился на Горбатый мост. За мостом был Шмидтовский сад и пруд, мальчишкой я ловил там циклопов. Однажды встретил у пруда человека, который тоже ловил циклопов в огромную канну большущим сачком. Слово за слово — разговорились. Оказалось, что у него есть какие-то интересные рыбы.

Не помню, зачем я пришел к нему в первый раз, быть может за тетра-фон-рио, но, придя, увидел гибриды и полюбил их на всю жизнь. Это были красавцы длиной сантиметров в десять—двенадцать, буро-красные, с мелкой россыпью черных точек.

Гибриды очаровали не только меня. Ими да еще стеклянными окунями болела в те времена вся аквариумная Москва. Любители старались на основе межродовой гибридизации получить цветные формы меченосцев. Теперь, когда цветными меченосцами — красными, черными, крапчатыми, тигровыми — можно пруд прудить, волнения аквариумистов кажутся непонятными.

Конечно, не так-то это сложно получить цветных меченосцев. Но аквариумная литература тех лет давала неправильные рекомендации. Цветные самцы-гибриды вызревают поздно, самки при этом стареют, их дожидаясь, и любителям советовали скрещивать цветных гибридных самок с мелкими серыми самцами, сверхсамцами по Эссенбергу и Хармсу. Это было именно то скрещивание, которое вновь вело к гетерозису у цветных форм. Следовало скрещивать цветных гибридных самок с самцами-меченосцами чистого вида.

Но даже при неверной системе скрещиваний цветные меченосцы получаются. Их редкое появление можно объяснить следующим. Известно, что Z-хромосома вызывает гетерозис и в ней же находятся нужные нам гены

R или N (красной и черной окраски). Значит, чтобы получить цветных рыбок нормальных размеров, узких и с длинными мечами, надо вырвать гены из привычного их окружения, перенести в другую хромосому. Это возможно за счет перекрестов, а они в данном случае очень редки. Хочу предупредить: это только моя гипотеза, другого объяснения, к сожалению, нет.

Сейчас есть меченосцы всех тех расцветок, что и у пецилий. И стоит у пецилии возникнуть новой цветной форме, как вскоре той же окраски появляются и меченосцы. Почему теперь селекция идет быстро? Раньше работали с признаками, гены которых сцеплены с полом. Ведь именно половая хромосома вела к гетерозису. Теперь же, как правило, имеют дело с генами из других хромосом, и «зловредная» половая хромосома пецилии устраняется за счет менделевской комбинаторики. Цветные формы при этом не обязательно связаны с гетерозисом.

У черных и особенно у крапчатых гибридов аквариумисты нередко сталкиваются с неприятным явлением — меланозисом. На плавниках и на теле рыб образуются черные вздутия, опухоли, состоящие сплошь из пигмента (красящего вещества) меланина. Опухоли прорываются и портят внешний вид рыбки, а иногда и губят ее. Меланозис — сверхмощное образование в организме краски. Как с ним бороться? Подбором здоровых в этом отношении рыб. Двух-трех поколений тщательного отбора обычно бывает достаточно.

Десять лет назад были у меня черные меченосцы. Жили, плодились и никакого гетерозиса у них не наблюдалось. Потом один любитель взял у меня хороших мальков, выстил — и все рыбы оказались с черными опухолями. Стали мы думать-гадать: с чего бы вдруг? И вспомнили, что в самое ответственное время, пока мальки были еще малы, аквариумист уезжал в отпуск. Без него рыб плохо кормили, но это — не главное. Беда в том, что выдалась жара, а за температурой в аквариуме никто не следил. В слишком теплой воде рыбам требуется особенно много кормов, и вот тут-то проявляется меланозис, хотя в обычных условиях его и нет.

Это предположение проверено опытами.

Теперь вернемся в университет на кафедру генетики, на ту, какой она была до войны, когда я пришел туда

студентом-первокурсником. Не только замечательных гибридов моллиенизия-гуппи я там увидел. Были и интересные пецилии. По цвету—обычные крапчатые (ген пульхер), но по форме своеобразные. Самки росли большими и очень широкими, сбоку они по форме приближались к кругу. Самцы, напротив, были мелкие, не более сантиметра длиной. А в другом аквариуме плавал золотой самец величиною с гуппи, узенький, как гирардинус, а в остальном похожий на меченосца без меча. Вот бы подобрать к нему самку! Получилась бы совершенно новая рыбка. И она была получена во втором поколении скрещивания меченосца—пецилия. В межвидовом скрещивании гаятся большие возможности.

Но как проводить гибридизацию? Она удается при естественном осеменении, но только в тех случаях, когда рыбы совместно выращиваются. Еще до половой зрелости рыб нужно подобрать пару и отсадить отдельно, причем так, чтобы даже через стекло они не видали никаких других рыб. Однако и в этом случае нельзя ручаться, что гибридизация удастся.

Но иногда случаются чудеса: без всякого вмешательства в общем аквариуме подбирается пара и самка родит гибридов.

Теперь расскажу о межвидовой гибридизации моллиенизий.

В Мексиканском заливе и устьях впадающих в него рек живет любопытнейшая рыбка—моллиенизия формоза. У нее один пол—только самки. Ни единого самца ученые не сыскали, а потом поняли, что и искать не к чему. Самки осеменяются самцами двух других видов—моллиенизия велифера и моллиенизия сфенопс. И все же вид моллиенизия формоза не утрачивает ни одного из своих признаков. Как так? Где же тут менделирование, почему нарушаются законы наследственности? Оказывается, вовсе не нарушаются. Оплодотворения, то есть слияния отцовской и материнской гамет, здесь нет. Спермий самцов других видов лишь проникают в яйцо, побуждая его тем самым к развитию, затем рассасываются. Отцовские хромосомы не принимают участия в развитии потомка. Этот интересный тип размножения называют гиногенезом. Гиногенез—не гибридизация, хотя без самца другого вида самка мальков не принесет.

Обычные аквариумные виды моллиенизий с легкостью дают гибридных потомков. И это плохо. Меченосцы и пецилии давно живут в аквариумах, все они в той или иной мере гибридные, однако скрещиваются между собой с трудом—и именно поэтому сохраняют индивидуальность. Каждый, кто хоть раз видел этих рыбок, скажет, взглянув: это—пецилия, это—меченосец, а это—промежуточная форма, гибрид. Среди моллиенизий сохранили свой изначальный облик только черные молли—«простые» и с хвостами-лирами. А парусные—велифера и черная—что-то в последнее время повывелись; куда ни глянешь, везде гибриды, а хороших рыб, с широченными плавниками, встретишь редко. И возникает вопрос: не заняться ли восстановлением утраченного, не «сработать» ли селекционными методами... велиферу? То же самое происходит, судя по западной литературе, и с ксифофрус вариатус. У нас эта рыбка живет недавно, и мы этого не замечаем, а быть может, просто не знаем толком, как выглядит чистый, природный вид. Но мы, увы, начинаем забывать, как выглядит настоящая велифера... Даже в Одессе, где раньше были первоклассные моллиенизии, теперь трудно отыскать приличный парус. Хороши сегодня лишь выставочные экземпляры. Поэтому гибридизацию у моллиенизий нужно проводить только тогда, когда ставится какая-то селекционная цель. Если же хотите просто размножить рыбок, подбирайте наиболее близких к чистому виду.

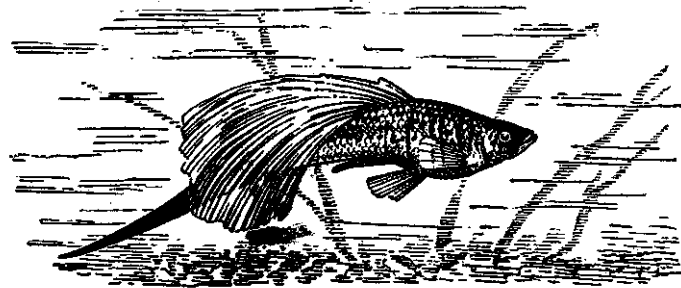

Шарфовый меченосец.

Хотя гибридизация по технике и проста, однако предпринимать такую работу доступно не каждому. Нужны большие аквариумы, постоянный подогрев, надежно работающая воздуходувная машина.

ШЛИФОВКА

Вы составили схему, провели скрещивание, получили нужных вам рыб — к примеру, вуалево-шарфовые гуппи. Смотрите на них, радуетесь, но... замечаете недостатки. У исходной породы шарфы были широченные, у ваших же новых намного уже, вуали на хвостах по ширине вроде бы ничего, однако концы неровные, хвост, как говорят любители, «не обрезной».

Не печальтесь, так и должно быть. В старых породах, которые вы скрещивали, все было пригнано, отшлифовано, ваши же пока, образно говоря, из-под топора. Дело в том, что ген в своем действии, в своем проявлении не независим, на него влияют многие другие гены. В старых породах они подобраны так, чтобы ген проявлялся наилучшим образом. Вы, скрещивая, «перетряхнули» весь генотип. Чтобы он «устоялся», его требуется пошлифовать... Инструментом для такой шлифовки служит строгий индивидуальный отбор.

Потерпите — через два-три поколения ваши рыбы станут отличными!

И дальше. Пусть у вас в аквариуме сотня первоклассных самцов, но среди них затесался один невзрачный — маленький, с плохонькими плавниками. В этом случае хороших мальков не ждите. От плохого самца пойдет подавляющее большинство мальков, потому что раз у него слабый хвост — значит, он быстрее бегаёт, азартнее преследует самок. Выводить породы и поддерживать их можно только при настоящем строгом отборе.

КАК ВСЕ УСТРОИТЬ

А теперь спустимся с теоретических высот и займемся практикой. Как все устроить? Какие нужны банки-аквариумы, корм и прочее. Для селекции все это имеет свои особенности.

Мое «хозяйство» не идеально, но опишу его.

Сейчас я занимаюсь только селекцией одного вида — гуппи. Скрещивания ставлю в трехлитровых банках. Две-три гуппи здесь превосходно живут, а уход прост. Растения — папоротники и мириофиллум (перистолистник). Их можно не сажать в грунт, а чтобы не всплывали, прицепить снизу свинец. Песка не кладу. Поэтому ничего не стоит взять банку, подойти к раковине и слить воду, а новую зачерпнуть из аквариума. В трехлитровых банках выращаяю первое поколение, оставляя не больше десятка мальков. Таких банок у меня шесть.

Для выращивания второго поколения служат аквариумы в десять литров. Их у меня немного, всего четыре, а надо бы иметь больше — шесть или восемь штук.

Наконец, когда гуппи уже достаточно хороши, есть смысл вырастить побольше самцов, чтобы отобрать выдающихся. Для этой цели мне служит аквариум в 160 литров. Однако и сюда никогда не сажаю сразу больше 200 мальков. Важно избежать скученности. Как растут, как хорошеют самцы на просторе! То и дело провожу выбраковку. Еще совсем маленькими вылавливаю самок, в аквариуме оставляю минимум, нужный для дальнейшей селекции. Самцов тоже выбраковываю беспощадно. Если хочешь быть хорошим селекционером, нужно быть решительным. Всю выбраковку уничтожаю. Самый гуманный способ вылить в канализацию. Уже первая волна холодной воды усыпляет рыб, смерть наступает быстро и безболезненно.

Бывает, что кто-то из аквариумистов просит: «Ничего не выбрасывайте, отдайте мне!» И иногда соглашаешься. А зря! Для пород, их улучшения, да и для любителя лучше получить хорошую пару, чем сто плохих.

Лучших самцов (а случается, и плохих, но почему-либо ценных для селекции) отсаживаю в декоративный аквариум, он у меня единственный. Объем его чуть больше сорока литров, здесь держу 30—40 самцов. Без самок они дольше сохраняют красоту.

Вот и все «хозяйство». Есть еще, правда, два аквариума для самок.

Даже в летнее время общее число рыб у меня не превышает пятисот. Если учесть, что в аквариуме на 160 литров можно держать тысячу, станет ясно — это немного.

Необходимо себя ограничивать, иначе аквариумное увлечение из полезного может стать вредным, потому что заберет все свободное время. Некогда будет ни почитать, ни сходить в театр, да и на учебе это может плохо отразиться. Кроме того, вести селекцию сразу во многих направлениях — то же, что гнаться за несколькими зайцами, — ни одного не поймаешь. Пятьсот рыб в летнее время требуют для ухода, отбора, кормления около часа в день. На зиму оставляю сотню и трачу на них не более полчаса.

Немного о кормлении. Живые корма лучше. Но не всегда их достанешь. Нужно иметь дома ящик с червями-горшечниками и сухой корм. На зиму неплохо заготовить мороженого мотыля, мелких дафний, циклопов. Они хорошо хранятся в морозильной камере холодильника, а в холодное время — за окном. Перед кормлением их следует оттаивать, промывать в сачке, рыбам давать понемножку. И зимой и летом, конечно, с большой осторожностью, без излишков я подкармливаю своих гуппи белым хлебом. Если хлеб свежий и хорошего сорта — едят прекрасно. Крошки должны быть мелкими; желательно, чтобы они съедались хотя бы в течение часа. Воду белый хлеб портит не больше, чем резаный трубочник или мотыль.

Мальков в зимнее время можно несколько дней кормить яичным желтком, меняя воду (подливать аквариумную!), затем переводить на резаных энхитрей, трубочников и мотылей или же на мороженных циклопов.

Лучшие самцы вырастают из майских мальков. Попав сразу же на мельчайший циклоп, они хорошо растут.

Селекция у рыб удобна тем, что, изменяя температуру, можно ускорить или затормозить их развитие. Получить и вырастить первое поколение выгодно быстрее. Поэтому температуру воды доводят до 30 градусов. В этом случае самка мечет каждые три недели, мальки становятся взрослыми в два — два с половиной месяца, то есть поколение можно получить за три месяца. Рыбы при этом не бывают особенно крупными, а хвосты — широкими. Но пока это не так важно. В следующем поколении, когда уже можно ждать хороших мальков, есть смысл затормозить развитие. Дело в том, что развитие, то есть сроки созревания, больше, чем рост рыб, зависят от температу-

ры. При 20 градусах развитие происходит медленнее, но зато самцы вырастают крупнее. Они позднее начинают окрашиваться, а у гуппи самец с окраской уже почти перестает расти, во всяком случае рост его сильно задерживается. Поэтому, чтобы получить крупных самцов, малька выгоднее содержать при 20 градусах, чем при 30, конечно, если речь идет об одинаковом, хорошем кормлении. Самыми мелкими, как говорят любители, «затянутыми», получаются мальки, которых содержали впроголодь, при высокой температуре. Самые мощные мальки вырастают при обилии кормов и температуре в 20 градусов.

...За окном весна, середина апреля. Живу я в новом районе Москвы, рядом лес, а возле него прудик. На днях я прогулялся туда с сачком. Живого корма еще нет, но вот-вот появится: взбухший после таяния снега прудишко вошел в берега, вода устоялась. Что ж, подождем! Самки в аквариуме ходят толстые, точно бочки; если подлить теплой воды, начнут метать. Но я не буду подливать воду, не буду греть банки лампочкой. Появится циклоп — тогда...

Глава VI

ПОМОЩНИКИ И ВРАГИ



Ты поместил в аквариум рыб и растения и начинаешь за ними ухаживать. Однако вскоре обнаруживаешь, что, помимо твоей воли, в аквариуме поселилось множество различных живых существ. Вот кружится в воде какая-то блестящая белая точка, вот нарастает на стенке пушок микроскопической водоросли, а вот ползет по стеклу маленький прозрачный червячок. Их много, этих непрошенных гостей. В этом можно убедиться, посмотрев аквариумную воду под микроскопом. Чего в ней только не увидишь!

Как же влияет на жизнь аквариума это «живущее без прописки» население? Кто из этих существ полезен, а кто вреден для рыб и растений? Как управлять этим многообразием аквариумной жизни, создавать условия для размножения полезных и препятствовать размножению вредных видов? Все эти очень интересные вопросы можно изучить в школьном кружке юных натуралистов под руководством учителя-биолога.

Я кратко остановлюсь на некоторых обитателях, имеющих большое значение для жизни аквариума. Часть из них попадает в аквариум случайно, других же поселяют специально.

Замутившаяся после посадки растений вода вновь оборудованного аквариума стала через несколько часов кристально чистой. Но вот проходит день-два, и ты видишь легкую муть. Это одноклеточные живые существа — бактерии. Миллионы бактерий поселяются в воде аквариума.

Как бы чисто ни мыл ты песок, как бы ни промывал растения, все же в аквариум попадают органические

остатки. Вместе с водой и содержащимися в ней солями они создают условия для размножения различных бактерий, споры которых заносятся в аквариум с водой и песком, попадают в него из воздуха.

Проходит еще несколько дней, и муть начинает постепенно исчезать, вода становится совершенно прозрачной. Однако теперь она не бесцветная, а приобретает чуть заметный желтоватый оттенок. Это уже хорошая, жилая аквариумная вода.

Куда же делись бактерии? Возьми стеклянной трубочкой несколько капель воды со дна аквариума, возле корней растений, и под микроскопом ты увидишь быстро двигающихся одноклеточных животных из группы простейших. Когда бактерии очистили воду от органических примесей, они лишились пищи. Началась их массовая гибель, и немалую роль здесь сыграли простейшие, для которых бактерии — большое лакомство.

Среди аквариумных простейших встречаются различные инфузории, корненожки, жгутиковые. Многие из них полезны, так как помогают тебе поддерживать в аквариуме чистоту и порядок. Особенно это относится к инфузориям. Нужно сказать, что в природных водоемах инфузории часто так сильно «откармливаются» на бактериях, что буквально заплодняют воду. В аквариуме этого почти никогда не случается, так как размножение крупных инфузорий сдерживают рыбы. Если ты наблюдатель, то увидишь, что даже взрослые гуппи и меченосцы нет-нет да и «клянут» какую-нибудь «зазевавшуюся» туфельку. Поэтому часто случается, что в аквариуме инфузорий очень мало. А это уже плохо: стоит тебе по неосторожности бросить рыбам лишнюю щепотку корма, как вскоре появятся тучи бактерий, которые, оказавшись, полностью не погибли, а только лишь «затаились»... Вот тут-то и нужны будут инфузории. Поэтому следует заботиться не только об условиях жизни для рыб, но и об условиях жизни для простейших. А об этом почти всегда забывают.

Как же создать эти условия? Тут помогает простое наблюдение. Нетрудно заметить, что самые чистые аквариумы — те, в которых много мелколистных растений: риччии, мириофиллума, фонтиналиса, блестянки, карликовой пузырчатки. Растения эти задерживают на своих

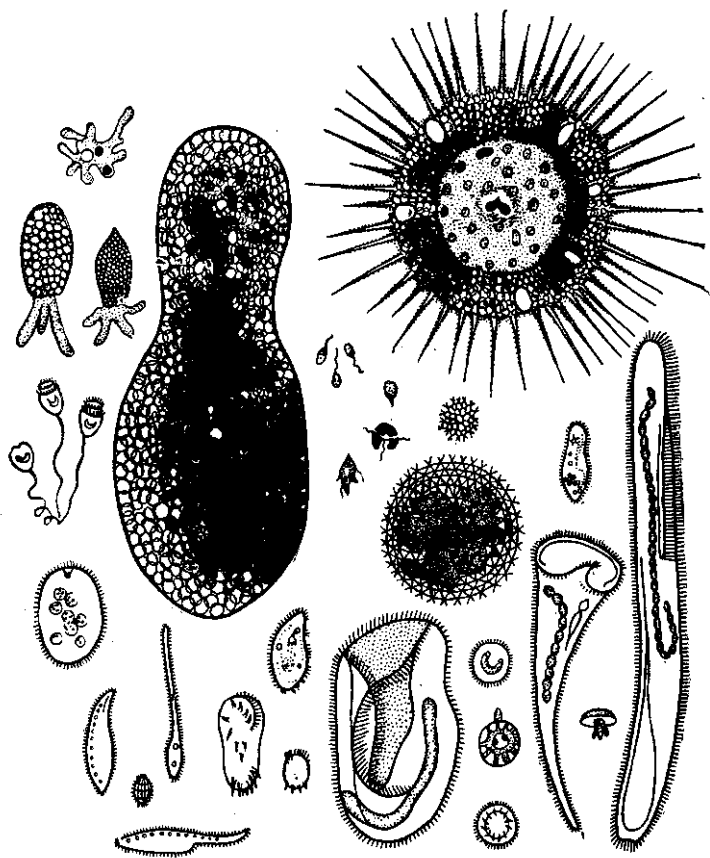

Простейшие, встречающиеся в аквариуме.

листьях муть, что само по себе очень хорошо. Но главное — в них находит убежище целое сообщество мельчайших живых существ, которые с этой мутью замечательно расправляются. Без этих укромных уголков в аквариуме крупных простейших почти не бывает: их поедают рыбы. Переплетения мелколистных растений, посаженных на хорошем, светлом месте, являются замечательными аквариумными биологическими фильтрами.

Если ты не хочешь менять часто воду, устрой такой биологический фильтр. Заботься об одном: чтобы растения росли хорошо; остальное придет само — в аквариуме будет чистота. Разумеется, заросли мелколистных растений нельзя устраивать в сосудах, где выкармливаются рыбы личинки. Там, наоборот, нужно заботиться о том, чтобы рыбой молоди легче было добывать корм, и «укрытия» для инфузорий принесут вред.

Биологическую фильтрацию воды можно совмещать с механической. Для этого под клубок блестянки или фонтаналиса надо подложить кучку небольших камней. Между ними должны быть свободные пространства.

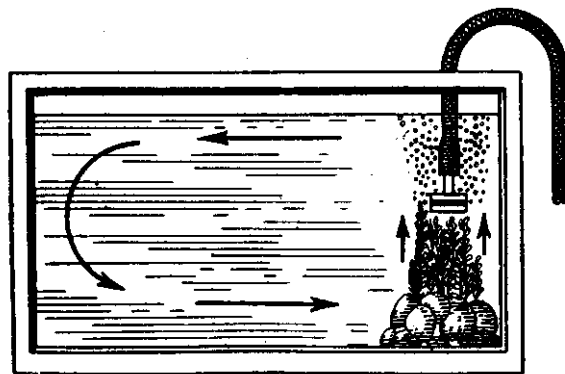
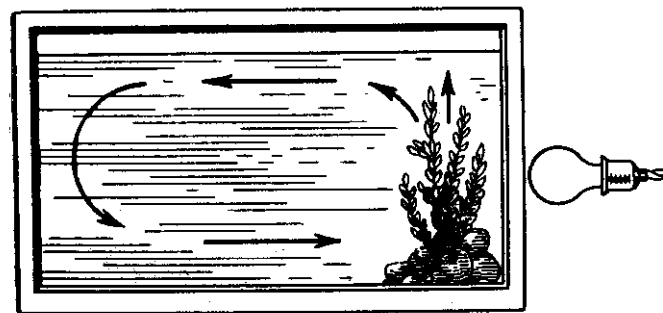

Аквариумные фильтры.

Располагать фильтр нужно в таком месте аквариума, чтобы через него был ток воды. Это нетрудно сделать при подогреве или при продувании. Как этого добиться, ясно из рисунков. Если ток воды создается воздухом, проходящим через распылитель, нужно, чтобы он не был слишком сильным. Иначе фильтр будет очищать воду только от грязевых частиц. Бактерии и инфузории, наоборот, будут оттуда уноситься током воды. Скопления грязи из-под камней нужно время от времени удалять при помощи шланга.

Не одни простейшие очищают воду. В природе это делают многие животные. В аквариуме могут с успехом

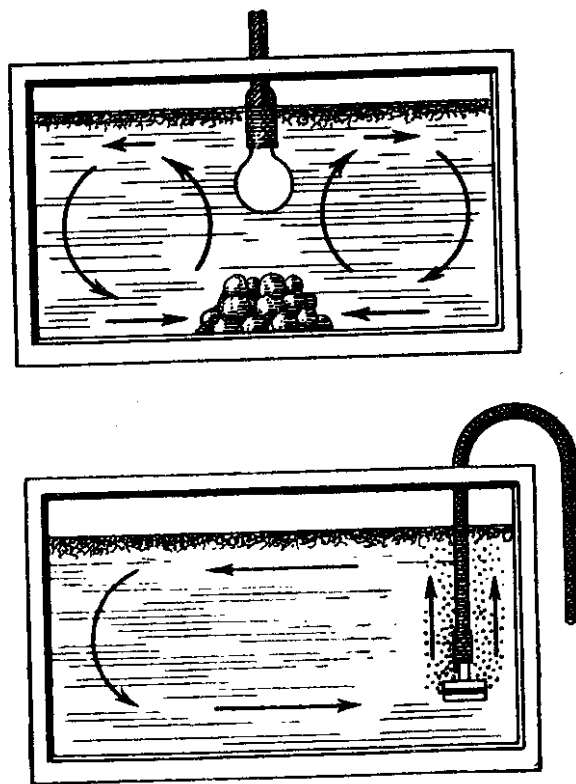

Аквариумные фильтры.

жить далеко не все из них, но некоторые приносят очень большую пользу.

Сильно размножаются бактерии при кормлении рыб резаным или сухим мотылем. Но вот удивительно: есть аквариумы, в которых даже излишки этого корма не приводят к порче воды.

Если ты хорошо поищешь, то часто на стенках, растениях или на дне такого водоема найдешь белые пушистые колонии мшанок.

Мшанка — довольно сложно устроенное, многоклеточное животное. Колонии ее напоминают мох и состоят из большого числа отдельных мшанок. Каждое животное при помощи окружающих рот щупалец захватывает плавающих в воде бактерий, инфузورий, гниющие органические остатки. Очищая воду, мшанки несомненно приносят пользу.

В аквариум мшанки попадают случайно, вместе с кормом или растениями, и встречаются в нем далеко не всегда. Попробуй найти их в природном водоеме и поселить в аквариуме. Их нужно защитить от рыб, например поместить среди риччии.

Можно ли сажать мшанки в аквариумы, где выкармливаются рыбы личинки? Если ты кормишь инфузориями — конечно, нет. В этом случае мшанки будут далеко не желательными нахлебниками. Если же ты кормишь яичным желтком или сухим кормом, то присутствие мшанок в аквариуме очень полезно.

В прудах, озерах и медленных речках, в местах с заиленным дном и зарослями растений нередко можно поймать маленьких двустворчатых моллюсков шаровок и горошинок. Шаровки бывают не больше 2—2,5 сантиметра, горошинки — около сантиметра. Моллюски эти непрерывно пропускают через особую полость своего тела воду, буквально фильтруя ее — задерживая бактерий, мелких инфузорий, различную муть. Ракушки эти в аквариумах очень полезны. Они превосходно живут, замечательно размножаются круглый год.

Вылавливать этих моллюсков нужно сачком со дна стоячих водоемов.

Поддержание в аквариуме чистоты — это, главным образом, очистка воды от излишних бактерий. Но всегда ли бактерии вредны? Конечно, нет. В умеренных коли-

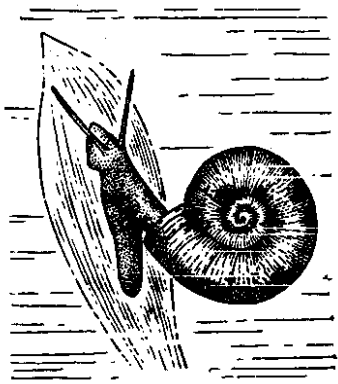

Катушка роговая.

чествах гнилостные бактерии в аквариуме необходимы.

Они превращают органические вещества в неорганические, то есть выполняют в аквариуме ту же работу, которую делают в почве бактерии почвенные.

В ярко освещенных аквариумах почти всегда заводятся водоросли - сорняки. Их приходится удалять, счищая со стекол, снимая с растений. Применяют также биологические способы борьбы. Понаблюдай за ползаю-

щей по стенке улиткой. Сквозь стекло хорошо видно, как непрерывно движется ее рот, соскабливая водоросли. Если в аквариуме много улиток (катушек или физ), стенки зарастают значительно меньше. С нитчаткой неплохо справляются некоторые рыбешки: в холодноводном аквариуме — горчаки и красноперки, в тепловодном — моллинезии и пятитипецилии. В аквариумной литературе сообщается также о следующем интересном факте: водоросли-сорняки почти не заводятся в тех водоемах, где растет наземное растение традесканция. Для этого традесканцию не обязательно приучать к подводной жизни; можно горшок с растением поставить на аквариум, а одну-две ветки опустить в воду. Они образуют придаточные корни, и верхушка будет расти кверху и вылезет из воды. В таком аквариуме не растет нитчатка и водорослей по стенкам развивается меньше. К сожалению, не только водоросли, но и большинство аквариумных растений в этом аквариуме растет хуже. Видимо, традесканция выделяет какие-то вещества, тормозящие рост других растений.

В летнее время, при обилии солнечного света, аквариумы нередко «зацветают».

Сначала появляется легкая муть, затем вода постепенно зеленеет и при ярком освещении может стать темно-зеленой, непрозрачной. Происходит это в резуль-

тате бурного размножения плавающих микроскопических водорослей.

Бороться с цветением не так-то легко. Смена воды в таких случаях обычно не дает результата: как бы чисто ни были вымыты песок, стенки и растения, небольшое число водорослей в аквариум все-таки попадает, и через несколько дней вода зазеленеет снова. Проще всего просветлить воду, лишив водоросли света. Для этого аквариум на несколько дней закрывают плотной материей. При этом, конечно, нужно следить, чтобы рыбы не задыхались (подливать свежей воды или продувать аквариум).

Для очищения воды можно использовать и крупных красных дафний. Если выловить рыб, рачки очистят воду через один-два дня. После просветления воды обращенное к свету стекло на летнее время нужно затянуть марлей или закрасить разведенным в воде зубным порошком.

Я уже говорил о значении улиток в аквариуме. Здесь я опишу кратко их основные виды.

Чаще всего в аквариуме содержат катушку роговую, физи и австралийскую исидореллу (красная физ).

В болотах, прудах, озерах, канавах почти повсеместно встречается катушка роговая.

Из завитой коричневой раковины, достигающей иногда в диаметре 3 сантиметра, высовывается черная широкая плоская нога.

В передней части ноги располагается голова животного, снабженная парой щупалец. Внизу головы расположен рот, в глубине которого находится зубчатая, твердая радула.

Этой своеобразной теркой улитка соскабливает тончайшие слои пищи.

Весной катушка откладывает на стебли растений или на стекла аквариума удлиненные, плотные на ощупь

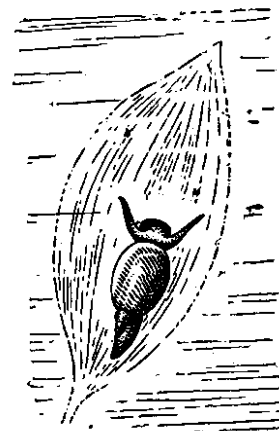

Физа.

лепешки икры. В каждой из них — 30—75 икринок. Икра прозрачна, что позволяет наблюдать за развитием маленьких катушек. Для этого к одному из стекол аквариума прижимают изнутри другое стекло. Когда на него будет отложена кучка икры, стекло можно обрезать, оставив маленький прямоугольник для наблюдения за развитием икры под лупой.

Содержать стекло с икрой нужно в баночке с низким уровнем воды. Через 2—6 недель (чем выше температура, тем быстрее) из икры выходят маленькие улитки.

Размножаться катушка начинает на втором году жизни, не требуя каких-либо особенных условий.

Аквариумистами выведена красная порода этой улитки. Это альбинос, сквозь прозрачные покровы которого просвечивает красная кровь. По остальным признакам улитка эта ничем не отличается от обычной роговой катушки.

Пожалуй, самой полезной в аквариуме является маленькая серая или шоколадная физа. Размеры ее — 5—7 миллиметров, раковина спирально-извитая, округлая. Если посмотреть на улитку со стороны ноги, раковина загибается влево.

Физа откладывает на растения студенистые комочки икры. Размножается очень быстро. Однажды попав в аквариум, она почти никогда не исчезает, даже если ее специально выбрасывают: крохотные, молоденькие «физята» все-таки остаются.

Похожа на физию австралийская болотная улитка исидорелла. Она красная, крупнее нашей физы, а вертушка раковины у нее острее.

Все эти улитки, ползая по стенкам аквариума, стеблям и листьям растений, очищают их от микроскопических водорослей. Кроме того, они подъедают несъеденные рыбами корма. Этим они приносят большую пользу. Но если ожидается икрометание рыб — в аквариуме улиткам не место.

Катушка просто поедает икру, физа же, ползая по ней, обволакивает слизью поверхность икринок, и в результате этого зародыши часто гибнут.

Подготавливая аквариум для нереста икромечущих рыб, я всегда тщательно просматриваю растения, удаляя

улиток. Разумеется, молоденькие физы все-таки в нерестовик попадают, но они не так уж страшны для рыбей икры.

Однажды в ведерный аквариум, где было много красных и черных физ, я отсадил пару взрослых бойцовых рыбок. Аквариум стоял в стороне, и я про него забыл. Когда через несколько дней я заглянул в аквариум, то был удивлен, заметив плотно набитые животы рыб. Я начал наблюдать и вскоре увидел, как рыбка подплывает к улитке, хватая ее ногу и ловко втягивает в рот тело моллюска. Через несколько дней в аквариуме не было ни одной улитки. Видимо, бойцовые рыбки съели не только самих моллюсков, но и их икру.

Когда мне было лет двенадцать—четырнадцать, я постоянно приносил из прудов и озер различных улиток и пускал их в аквариум. Меня интересовало, как они будут себя вести и смогут ли жить в новых условиях. Чаще всего это были прудовики, и аквариум мой вскоре приобретал довольно жалкий вид: улитки чуть ли не начисто съедали растения.

Прудовики имеют закрученную вправо раковину с утолщенным последним оборотом и острой, вытянутой вершинкой. Все виды их, и особенно прудовик обыкновенный, или озерный, питаются растениями и поэтому для аквариума с рыбами непригодны. Для наблюдения за образом жизни и размножением прудовика его можно помещать в небольшие (полулитровые или литровые) банки, бросив туда веточку какого-нибудь растения и подкармливая сухим кормом. Помимо указанных улиток, в аквариуме иногда содержат лужанку.

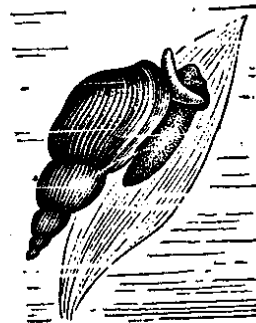

Прудовик.

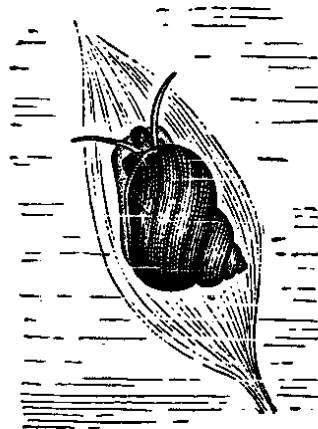

Лужанка.

Не всех беспозвоночных животных, которые живут в природных водоемах, можно держать в аквариумах с рыбами. В природе много паразитов и хищников, нежелательных в аквариуме. С ними, когда они случайно попадают в комнатный водоем, приходится вести борьбу.

Вместе с взятыми из природных водоемов растениями или живым кормом нередко попадает в аквариум просто устроенное кишечно-полостное животное гидра.

В аквариуме гидра находит прекрасные условия жизни и нередко очень сильно размножается. Захватывая своими щупальцами инфузорий, циклопов, дафний и мелких рыбных личинок, щекоча своими крапивными клетками взрослых рыб, она доставляет аквариумисту большие огорчения.

Избавиться от нее не так-то просто. Сколько ни выбирай ее, как ни промывай аквариум, хотя бы одна гидра (или маленький кусочек ее) останется. И через некоторое время в аквариуме опять появятся медленно извивающиеся гидры. Однако многолетняя практика аквариумного рыбоводства выработала способы борьбы с этими животными.

Гидра любит хорошо освещенные места: здесь обычно держатся циклопы и дафнии, здесь ей легче найти корм. Желая избавиться от гидры, к хорошо освещенному стеклу аквариума прикладывают изнутри такое же по размерам стеклышко, а все остальные затеяют.

Гидры тотчас же начнут перебираться на освещенную стенку. Когда они густо покроют стекло, его вынимают и обваривают кипятком. Пропекают это несколько раз в течение двух-трех дней.

Некоторые любители применяют биологический способ борьбы: в аквариум запускают месячных мальков гуррами. Если мальков

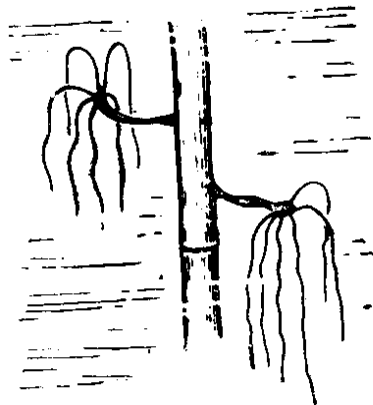

Гидра.

не кормить, они быстро очистят аквариум от гидры.

Из прудов и озер, заселенных рыбами, в аквариум нередко попадает карпоед (карповая вошь). Это рачок, снабженный двумя присосками, которыми он прикрепляется к чешуе рыбы. Карпоед прокалывает кожу рыбы и сосет кровь. Если ты увидишь на рыбе этого паразита, его сразу же нужно снять пинцетом, а ранку смазать вазелином. В неопытных содержаниях, запущенных аквариумах иногда карпоед даже размножается. В этом случае любитель оказывается в полной мере наказанным за плохой уход за водоемом. Аквариум нужно тщательно вымыть, растения посадить новые, да и рыб лучше всего заменить: молоденьких карпоедов даже с лупой трудно найти, а снять с тела рыбки еще труднее.

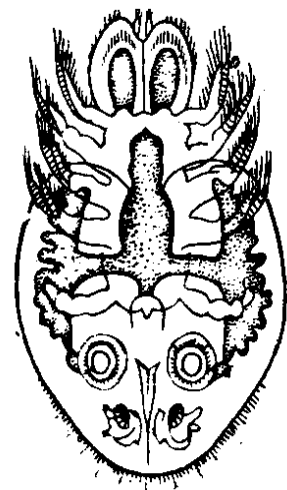

Карпоед.

В аквариумы нередко случайно попадают различные водные насекомые и их личинки. Многие из них хищники и нападают на рыб. А если они не хищники, то все равно пользы для заселенного рыбами аквариума они не приносят.

Поэтому содержать их можно только в отдельных банках-аквариумах, с растениями и грунтом.

При нарушении условий содержания рыбы заболевают. Я расскажу только о двух, часто встречающихся болезнях.

Если бросить в стакан с водой несколько мертвых мух и поставить его куда-нибудь в теплое место, то через несколько дней на насекомых можно увидеть пучки белого пушистого налета. Это появился грибок сапролегния.

Сапролегния — опасный паразит рыб. Споры ее есть почти всюду, но если рыбы правильно содержатся, сапролегния для них не страшна.

Поселению грибка на теле рыбы предшествует обыч-

но резкое изменение температуры или же постепенное снижение ее ниже предела, допустимого для того или иного вида рыб.

Заболевшая рыба трется о дно и стенки, качается, стоя на месте, становится вялой. Затем на ее теле появляется легкий белый налет, при дальнейшем разрастании превращающийся в пушистые головки грибка. Заболевшую рыбу нужно отсадить и подвергнуть в течение нескольких дней лечению солевыми ваннами. Полезно через солевую дезинфекцию провести все население аквариума. Дно и стенки аквариума нужно тщательно очистить, воду сменить. Если лечение не проведено вовремя, рыба гибнет.

Тяжелое заболевание рыб вызывает паразитическая инфузория ихтиофтириус. Тело и плавники зараженной ею рыбки покрываются мелкими беловато-коричневыми крапинками, рыбка становится вялой и вскоре гибнет. Болезнь эту легче предупредить, чем вылечить. Поэтому нужно тщательно просматривать вновь поселяемых в аквариум рыб, ни в коем случае не помещая в него заподозренных в этом заболевании.

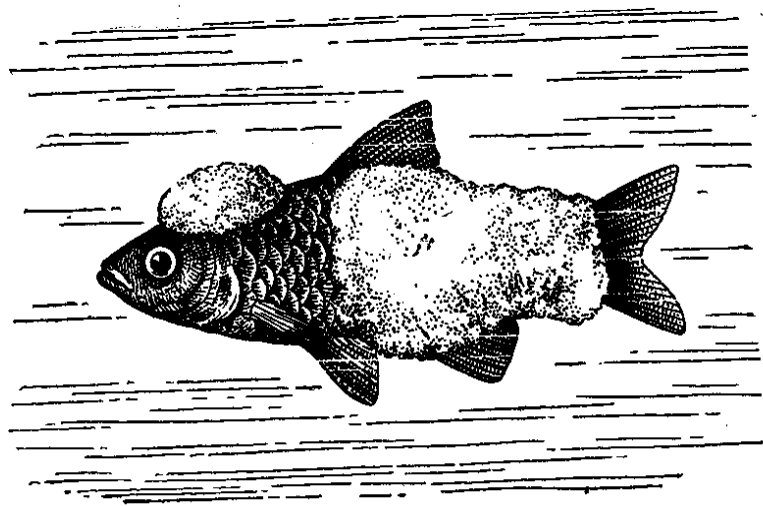

Рыба, пораженная сапролегнией.

Если в аквариуме обнаружена рыбка, пораженная инфузорией ихтиофтириус, то всех рыб необходимо сразу же выловить и отсадить в большие банки или ведра. Больных сажают отдельно. Рыб держат 3—4 дня в подсоленной воде (одна чайная ложка на литр воды). Воду полностью меняют дважды в сутки, а дно и стенки сосуда каждый раз промывают. После этого рыб можно снова поместить в аквариум, тщательно просматривая, нет ли среди них пораженных инфузориями. Рыбкам, на покровах которых обнаружатся образованные ихтиофтириусом крапинки, лечение нужно продолжать.

Менять воду в аквариуме не обязательно. Нужно только, чтобы несколько дней в нем не было ни одной рыбки. Лечение это основано на том, что поселяющиеся в покровах рыбки инфузории время от времени выходят наружу и опускаются на дно для размножения. Там они покрываются плотной оболочкой — образуют цисту. Через сутки из нее выходят сотни маленьких ихтиофтириусов. Молодые инфузории должны тотчас же снова внедряться в тело рыбы. Если это не произойдет, то, проплавая в воде около суток, инфузория гибнет. Для самоочищения аквариума достаточно трех дней.

В аквариумах с тепловодными рыбами можно избавиться от ихтиофтириуса и другим, более простым способом. Нужно повысить температуру воды до 30—32 градусов и продержать ее на таком уровне не менее трех дней. Инфузория за это время погибнет.

Если болезнь замечена поздно и рыбы поражены сильно, помимо повышения температуры, в аквариум полезно добавить трипофлавин (продается в аптеках). На 100 литров воды кладут 0,5 грамма трипофлавина. Воду при этом через 5—6 дней приходится почти полностью менять.

Кроме этих заболеваний, есть много других. Далекое не всегда люди умеют их лечить, а часто лечение довольно сложное.

Чем бы ни заболела рыба, прежде всего ее нужно отсадить от других, здоровых. В аквариуме-изоляторе должны быть хорошие условия. Полезно на 1—2 градуса повысить температуру, следя в то же время, чтобы в воде было много кислорода (поддерживать низкий уровень воды). При многих заболеваниях помогает посадка рыб

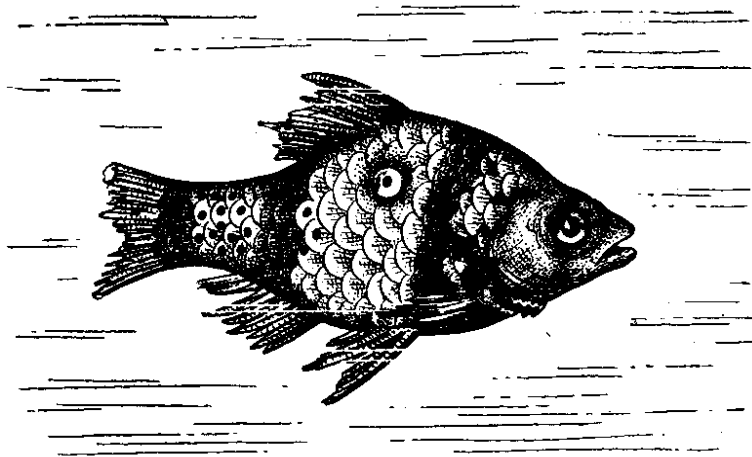

Рыба, пораженная ихтиофтириусом.

в зеленую, цветущую воду. Так лечат живородящих, барбусов, данию, цихлид, наших отечественных рыб. Выставленная на сильный свет зеленая вода обычно щелочная, и в этом, вероятно, и кроется главная причина ее лечебных свойств: в щелочной воде многие болезнетворные микроорганизмы гибнут. В других случаях, наоборот, оказывает целебное действие очень старая, кислая вода (язвы у жемчужных гурами, простудные заболевания петушков и т. д.).

При многих наружных заболеваниях помогает временное помещение рыбы в раствор поваренной соли (столовая ложка на литр воды). Можно пользоваться слабым, светло-розовым раствором марганцовокислого калия. При таком лечении за рыбой нужно все время следить и, как только замечено будет, что она чувствует себя плохо, пересаживать в чистую воду.

При всех кожных заболеваниях, вызываемых паразитическими инфузориями, помогает трипофлавин. Применять его нужно так, как это описано в случае с ихтиофтириусом.

Изредка в аквариумах бывают инфекции — массовые заразные заболевания рыб. В этих случаях нужно обращаться к ветеринарному врачу.

Заболевшую рыбу нужно особенно тщательно кормить. Часто даже крупным больным рыбам приходится резать мотыль или специально давать мягких мелких красных дафний.

Выздоровевшую рыбу не следует слишком рано пересаживать из изолятора в общий аквариум. Перед пересадкой во всех случаях полезно сделать рыбе соляную ванну.

Никогда не наливай в аквариум воду из сосуда, где сидела больная рыба. Сачок, которым ты ловил заболевшую рыбу, нужно прокипятить. Без тщательной промывки не переноси из одного аквариума в другой растения, камни, градусники и другие предметы. Помни, что осторожность и чистота — залог здоровья твоих питомцев.